

# GAMME QUINCAILLERIE CATALOGUE 2021

CADENAS | CONSIGNATION | CYLINDRES & ORGANIGRAMMES | SÉCURITÉ PORTES  
SÉCURITÉ FENÊTRES | SÉCURITÉ ENFANTS | CONTRÔLE D'ACCÈS | VIDÉO-ALARME

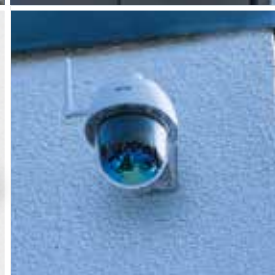

# Pictogrammes

## Désignation des matériaux



100% non-corrosif, tous les éléments du cadenas sont en matériels non-corrosifs



Nouveau revêtement pour une meilleure protection contre la corrosion



Protection anti-corrosion très élevée grâce à un traitement spécial de la surface



Corps du cadenas fabriqué en aluminium spécial TITALIUM™. Haute sécurité pour un minimum de poids



Anse en acier cémenté

## Dimensions du produit



Entraxe cylindre-poignée



Entraxe cylindre-poignée

## Informations du fabricant



Construction et fabrication allemande



CEN : Logo d'agrément de la norme européenne DIN EN-12320 pour cadenas



Construction et fabrication européenne



Produit testé et homologué

## Service



Une clé de rechange n'est délivrée que sur présentation de la carte de propriété



Un cylindre de porte, un cadenas ou un verrou peuvent être délivrés sur cette clé



Cylindre et clé de rechange uniquement délivrés sur présentation de la carte de reproduction



Une clé ouvre plusieurs cylindres



Une clé ouvre plusieurs cadenas



Cadenas délivrés sur clé modèle

## Application produit



Pour fenêtres à ouverture extérieure



Serrure à larder pour clé à gorges



Pour fenêtres à ouverture intérieure



Serrure à larder pour porte droite



Pour fenêtre à double battant



Serrure à larder pour porte gauche



Pour fenêtre de toit



Serrure à larder pour cylindre européen



Pour porte coulissante



Serrure à larder pour salle de bain

# Abréviations

COULEURS	
AL	Aluminium
B	Marron
B7	Marron foncé anodisé
Chr	Chromé
ER	Acier Inoxydable
F1	Aluminium anodisé
F2	Aluminium argent anodisé
F3	Aluminium or anodisé
F4	Aluminium bronze anodisé
F9	Aluminium Inox anodisé
FF	Couleur
G	Doré
GR	Gris perle

COULEURS	
IB	Acier Inox
M	Laitonné
MM	Laiton Mat
MS	Laiton
N	Nickelé
NP	Nickel Perlé
P	Laiton poli
S	Argenté
W	Blanc
W-Chrom	Blanc-Nickelé
W-Messing	Blanc-Laiton
WW	Blanc-Blanc
Z	Zingué

# Pictogrammes (suite)

## Caractéristiques de sécurité

-  Profil spécial : bonne protection contre le crochetage
-  Testé au spray de gèle
-  Protection anti-coupe-boulon
-  Protection anti-sciage
-  Protection anti-levier (méthode la plus courante des cambrioleurs)
-  Cylindre avec protection anti-arrachage

-  Ancrage des pènes de verrouillage
-  Anse protégée et pratiquement inaccessible au coupe-boulon
-  Plus de 1,5 tonne de résistance à la traction
-  Pistons cémentés : bonne protection anti-manipulation et anti-perçage
-  Plus de 6 tonnes de résistance à la traction
-  Protection anti-coups de masse

## Caractéristiques fonctionnelles

-  Protection anti-manipulation : mondialement reconnue
-  Clé à micro-points et réversible, sans pointes aiguës
-  Avec 5 clés au lieu de 3
-  Code personnel, modifiable
-  RK : Le cylindre peut être adapté à une fermeture déjà existante
-  Clé lumineuse équipée d'une LED
-  «Clé non-prisonnière» : fermeture automatique en appuyant sur l'anse, sans clé

-  «Clé prisonnière» : pour fermer le cadenas, la clé est indispensable
-  MK : Disponible sur organigramme (une clé «passe» ouvre plusieurs cadenas équipés chacun avec leur propre clé)
-  Double verrouillage de l'anse
-  Fonction débrayable : ouverture de l'extérieur même lorsqu'une clé est introduite à l'intérieur!
-  Protection par un entrebâilleur
-  Protégé par un brevet
-  Organigramme
-  Technique de verrouillage à billes, très solide

# Abréviations (suite)

VERSIONS / EXÉCUTIONS	
A	Fontion Alarme
BB	Clé à gorge
CS	Anse Protégée
DR	Deux Poignées
DG	Double articulation
FA	Bras de fixation
FS	Protection Incendie
KA	S'ouvrant / même clé
KAMO	Sur clé modèle
KD	Varié
GS	Glissière
HB	Haute Anse
VARIANTES DE FERMETURES	
KC	Ouverture à clé
N.NUM.	Non numérotée
RK	Avec cylindre interchangeable
MK/PG	Clé Passe

VERSIONS / EXÉCUTIONS	
HF	Pêne Basculant
L	DIN Gauche
Li	Batterie Lithium
MB	Anse Laiton
PZ	Cylindre Profilé
R	DIN Droite
Schl.	Clés
SKW	Avec œillet et chaînette
TI	Titalium
V	Variable
w/o	Sans Cylindre
ZS	Protection anti-arrachage
CONDITIONNEMENT	
B/...	Blister
CL/...	Blister Consumer Line
DFNLI	Allemand / Français / Néerlandais / Italien
EFSP	Anglais / Français / Espagnol / Portugais
EK	Boîte individuelle
VK	Coffret de présentation

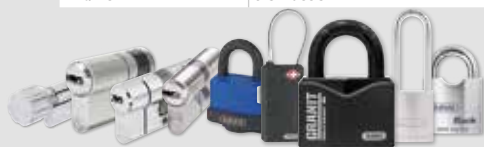

# Qualité Produit



Dans le monde entier, l'expression «Made in Germany» est associée à des technologies allemandes très avancées et à de hautes exigences de qualité. C'est pour appliquer cette définition qu'ABUS s'attache à livrer des produits d'une qualité maximale.

L'ergonomie des zones de travail garantit une structure idéale pour la concentration des employés ; les machines high-tech assurent une très grande précision. C'est ainsi que naît la qualité «Made in Germany», issue de l'interaction parfaite entre l'homme et la machine, fabriquée à partir de matières premières et de constituants de très bonne qualité et par une main-d'œuvre parfaitement qualifiée. Ces critères s'appliquent à tous les produits de sécurité ABUS et dans tous les sites de production.

98%  
de clients  
satisfaits\*

Tous nos produits sont testés en interne pour certifier de la résistance face à des tentatives frauduleuses : extraction, coups de masse, perçage etc. Des tests sont également réalisés pour certifier de la résistance à l'environnement extérieur : corrosion, rouille etc.

\*Baromètre de satisfaction  
clients décembre 2018

## Niveau de sécurité - Abus Global Protection System® (GPS)



Plus la notation est élevée, meilleure est la sécurité, le système de classification ABUS (Global Protection Standard) facilite le choix des produits pour le consommateur.

## Certifications

Les produits de marque ABUS jouissent d'une grande renommée internationale. Avec comme objectif de toujours prouver leur qualité, les produits de la marque ABUS subissent régulièrement des tests indépendants qui sont réalisés par des institutions professionnelles objectives :



Deutsches Institut für Normung  
Allemagne



Technischer Überwachungsverein -  
Allemagne



Gesamtverband der deutschen  
Versicherungswirtschaft - Allemagne



Materialprüfungsamt - Allemagne



OSIMZ - Russie



Stiftung Warentest - Allemagne



Stichting Kwaliteit Gevelbouwer - Pays-Bas



Ö-Norm - Autriche



Prüfinstitut Velbert - Allemagne



Magyar Biztosítók Szövetsége - Hongrie



Svenska Stöldskyddsföreningen - Suède

# SOMMAIRE GÉNÉRAL

**CADENAS**



11-79

**SÉCURITÉ  
DES PORTES**



168-222

**PORTE-CADENAS**



80-90

**CYLINDRES  
MÉCANIQUES**



223-269

**CÂBLES, CHÂÎNES  
ET ANTIVOLS**



91-103

**CYLINDRES  
ÉLECTRONIQUES**



270-290

**CONSIGNATION**



105-130

**SÉCURITÉ  
ÉLECTRONIQUE**



291-304

**DÉTECTION  
DES DANGERS**



131-133

**OUTILS  
MARKETING**



307

**JUNIOR CARE**



134-142

**CLÉS ABUS**



309-312

**SÉCURITÉ  
DES FENÊTRES**



143-167

**Investir dans la formation,  
c'est conjuguer au présent,  
mais aussi au futur  
le souci des hommes  
et le souci des résultats.**

*Philippe Bloch, auteur et conférencier*

ABUS spécialiste de la sécurité des bâtiments et de la sécurité foyer, vous accompagne chaque jour sur un marché en constante évolution.

Nos gammes de produits de sécurité mécaniques et électroniques vous permettent de répondre à tous les besoins de vos clients, surtout les plus exigeants !

ABUS France met son expertise en solutions de sécurité à votre service, à travers un programme complet de formations : protection des fenêtres, sécurisation du matériel, cylindres mécaniques, organigrammes, contrôles d'accès, systèmes d'alarmes et vidéos surveillance.

Consultez parmi nos modules de formations les thématiques qui vous permettront de renforcer les connaissances de vos collaborateurs et valoriser votre offre auprès de vos clients.

Les formations peuvent être dispensées dans nos locaux au siège social de Villeneuve-le-Roi ou bien directement sur votre site.



Security Tech Germany

## NOS FORMATIONS TECHNIQUES :



**CADENAS  
ET SÉCURISATION  
DES ÉQUIPEMENTS  
SUR CHANTIER**



**CYLINDRES  
MÉCANIQUES  
ET  
ORGANIGRAMMES**



**SÉCURISATION  
DES FENÊTRES  
LOCKZEN**



**CYLINDRES  
ÉLECTRONIQUES  
ET CONTÔLES D'ACCÈS**



**VIDÉOS  
ET  
ALARMES**



### **PLUS DE VENTE POUR VOTRE ENTREPRISE**

Suivre une formation ABUS c'est la garantie de recevoir des conseils de professionnels sur les produits de sécurité.

Cela augmente directement le succès de vos collaborateurs et vous permet ainsi de générer plus de ventes.



### **DE PROFESSIONNELS À PROFESSIONNELS**

Les formateurs de l'ABUS Académie font partie du secteur depuis longtemps et s'appuient sur un large éventail de connaissances spécialisées, constamment adaptées aux évolutions techniques et technologiques et allant bien au-delà de la formation produits : accompagnement d'aide à la vente, expertise marché.



### **SUPLÉMENTS ET APPRENTISSAGE**

Même après nos formations, nous ne vous laisserons pas seuls. Vous pouvez développer du contenu supplémentaire ou discuter de l'expérience accumulée lors de la formation et vous exercer à nouveau chez le client avec votre intervenant.



### **APPRENDRE AVEC ABUS FRANCE**

L'expertise est très importante pour nous. L'enseignement de la connaissance s'enrichit de nombreux exemples pratiques, de travaux de groupe intéressants et d'autres mesures didactiques, de sorte qu'il est amusant d'apprendre avec ABUS. De cette manière, nous assurons le transfert d'apprentissage à long terme.





## GRANIT™

Un des cadenas les plus sûrs au monde



15-18

## SILVER ROCK

Corps en Zinc, anse Nano Protect™



59-60

## SÉRIE 83

Cadenas Modulaires



19-31

## SÉRIE 41

Haute Protection Anti Corrosion



61

## DISKUS

Acier inoxydable à l'intérieur et à l'extérieur



32-35

## KEY GARAGE

Idéal pour mettre vos clés à l'abri



62-67

## TITALIUM

Cadenas légers mais robustes



36-44

## CADENAS COMBINAISON

Sans clé, code personnalisable



68-77

## MONOBLOC

Cadenas robustes, sécurité élevée



45-47

## CADENAS TRADITIONNELS

Cadenas à clés, design rétro



78-79

## CADENAS LAITON

Robuste, fiable et universel



48-58

# Quel matériau et revêtement pour quel usage ?

ABUS propose des cadenas en différents matériaux et dans de nombreuses tailles et formes différentes. Il est important de choisir le bon cadenas pour l'application désirée.

<p><b>Anse en acier</b></p> 	<p><b>HARDENED</b> Anse en acier spécial cémenté. Permet une grande résistance à la corrosion et aux attaques.</p>	<p><b>Boîtier</b></p> 	<p><b>ETERNA™</b> Chaque lamelle est traitée individuellement pour offrir une couche protectrice contre la corrosion (7 fois supérieure) et ne contient pas de Cadmiuims.</p>
	<p><b>NANO PROTECT™</b> Revêtement spécial qui se distingue par une protection anti-corrosion ultime.</p>		<p><b>TITALIUM™</b> Alliage spécial acier-aluminium, tel qu'utilisé dans le domaine de l'aéronautique. Robustesse et légereté.</p>
	<p><b>Stainless</b> Haute protection anti-corrosion. Idéal pour une utilisation dans les milieux humides et protège des agressions.</p>		<p><b>Laiton</b> Le laiton résiste aux étincelles et convient à de nombreuses applications industrielles.</p>
	<p><b>Black GRANIT™</b> Résiste à toutes les attaques et offre une haute résistance à la corrosion.</p>		<p><b>Corps avec une gaine PVC</b> La gaine en matière plastique PVC résiste aux coups et offre une haute protection contre la corrosion grâce aux canaux de drainage.</p>

## Cadenas de service (découvrez la gamme complète page 49)

- **KD - Cadenas Varié ou Cadenas à clés différentes (Keyed-Different)**  
Chaque cadenas possède 2 clés individuelles qui ouvrent uniquement ce cadenas. Toutes les clés sont différentes.
- **KA - Cadenas s'ouvrant (Keyed-Alike)**  
Chaque cadenas possède 2 clés individuelles qui ouvrent tous les autres cadenas. Toutes les clés sont identiques.
- **KAMO - Cadenas sur Clé Modèle (Keyed-Alike on Model)**  
Chaque nouveau cadenas commandé ultérieurement sur clé modèle ou sur code (via une carte de propriété ou de code) sera ouvert par la clé modèle. Toutes les clés seront identiques.
- **Cadenas sur Clé Passe**  
Chaque cadenas possède 2 clés individuelles qui ouvrent uniquement ce cadenas. Toutes les clés sont différentes. Mais, il existe une seule clé passe (différentes des clés individuelles) qui ouvre tous les cadenas. On ne peut pas commander des cadenas clé passe sans clé passe.
  - **Cadenas sur Clé Passe MK de stock :**  
Aucun plan n'est enregistré.
  - **Cadenas sur Clé Passe MK Cod : MK Codifié**  
Les Cadenas sont notés sur un plan et les clés sont marquées selon le plan d'organigramme. Les cadenas ne sont pas marqués. Conseillé pour les Entreprises qui souhaitent recommander ultérieurement des cadenas.
  - **Cadenas sur Clé Passe MK C+M : MK Codifié Marqué**  
Les Cadenas sont notés sur un plan et les clés et les cadenas sont marqués selon le plan d'organigramme. Conseillé pour les entreprises qui souhaitent gérer et organiser les cadenas sur site et recommander ultérieurement des cadenas.
  - **Cadenas sur Clé Passe GMK Cod et Passe Partiel : GMK Codifié**  
Installation clé passe général avec plan d'organigramme. Les Cadenas sont notés sur un plan et les clés sont marquées selon le plan d'organigramme. Les cadenas ne sont pas marqués. Conseillé pour les entreprises qui souhaitent recommander ultérieurement des cadenas.



# Nos emballages : Lock Tag et la boîte brochable

## Lock Tag : ce n'est pas juste un code barre ! La solution parfaite :

Une étiquette en carton recyclable réduite au minimum de son emballage avec code EAN.

Elle protège le corps du cadenas des rayures sans cacher le produit.

Lock Tag - La boîte individuelle du futur!

## Les séries de cadenas suivants sont disponibles avec l'étiquette Lock-Tag :

- TITALIUM™ : 54TI
- Combinaison
- Diskus® : 23



## Boîte brochable

La nouvelle boîte brochable ABUS permet de voir en un coup d'œil le produit et les informations importantes le concernant. Elle peut être intégrées dans vos linéaires, posées sur une étagère ou brochées.

## MATIÈRE

Le matériau utilisé et l'épaisseur de la anse ont une influence décisive sur le niveau de sécurité et les possibilités d'application du cadenas.

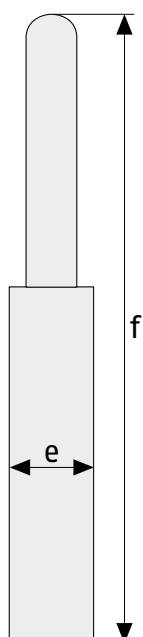
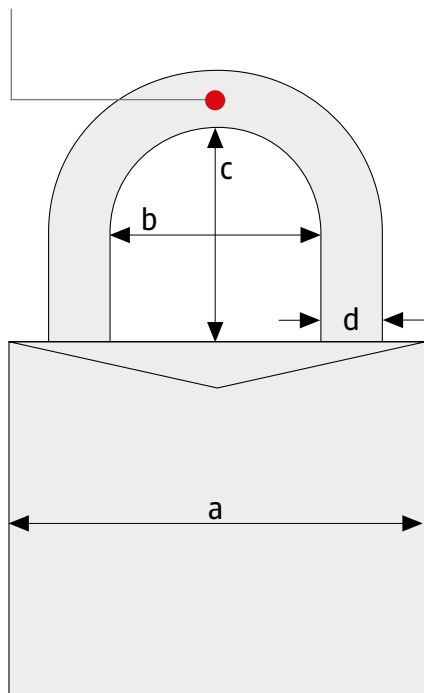

- a : largeur du cadenas
- b : largeur intérieure anse
- c : hauteur intérieure anse
- d : diamètre anse
- e : épaisseur du cadenas
- f : hauteur total du cadenas

”

**QUAND UN CLIENT LOUE UN DE NOS CONTENEURS, IL DOIT ÊTRE SÛR QU'AUUCUNE PERSONNE NON AUTORISÉE NE PUISSE Y AVOIR ACCÈS. C'EST POURQUOI NOUS RECOMMANDONS SEULEMENT LE MEILLEUR DES CADENAS.**

ROMAIN BRUNEAU, ALLOMAT - LOUEUR DE CONTENEURS, MARSEILLE



[abus.com](https://abus.com)





## AVEC PROTECTION CONTRE LA COPIE DE CLÉS



ABUS GRANIT™ SZP

### Profil de clé SZP

La protection contre la copie de clés signifie qu'il est uniquement possible d'obtenir des clés supplémentaires en présentant une carte de propriété. Cette carte doit donc rester à tout moment entre les mains de son propriétaire.



80+70

60-55

DIN EN 12320

KL.5 80+70

DIN EN 12320

KL.4 60-55

80+70+60

55

### Caractéristiques techniques

- Cylindre ABUS-Plus à disques : très haute protection contre toute sorte de manipulation, très grand nombre de clés différentes
- Boîtier et anse en acier spécial cémenté
- Nouveau revêtement Black GRANIT™ pour une meilleure protection contre la corrosion
- RK : la fermeture peut être modifiée et adaptée aux fermetures existantes
- Livré avec 2 clés #SPZ dont une lumineuse
- Fabriqué en Allemagne

Référence	N° Article	EAN 4003318	Groupe Remise Article							Poids g	Ébauche	Sécurité ABUS	UE
				mm	mm	mm	mm	mm	mm				
37/55 #SZP B/DFNLI	0069811	79123 9	01001	62,5	27,5	26,5	11	31	84	590		10	2
37/55HB50 #SZP B/DFNLI	0069815	79131 4	01001	62,5	27,5	50	11	31	108,5	630		10	2
37/55HB75 #SZP	0068954	79134 5	01001	62,5	27,5	75	11	31	133,5	553		10	1
37/55HB100 #SZP	0068956	79136 9	01001	62,5	27,5	100	11	31	158,5	620		10	1
37RK/55 #SZP	0068959	79139 0	01001	62,5	27,5	26,5	11	31	84	475		10	3
37RK/55HB50 #SZP	0068963	79143 7	01001	62,5	27,5	50	11	31	108,5	510		10	3
37/60 #SZP B/DFNLI	0069818	79150 5	01001	65	18	16	11	35	85	780		10	1
37RK/60 #SZP	0068972	79156 7	01001	65	18	16	11	36	82	695		10	3
37RK/70 #SZP B/DFNLI	0069820	79161 1	01001	77	29	35	14	37	103	996		10	1
37RK/70HB100 #SZP	0068981	79169 7	01001	77	29	100	14	37	169	1060		10	1
37RK/80 #SZP B/DFNLI	0069823	79172 7	01001	79	22	22	14	39	94	1087		10	1
37/55 #SZP S&S B/EFSP	0069816	79145 1	01001	62,5	27,5	26,5	11	31	84	535		10	2
Clé Sup. ABUS-Plus #SZP	0072871	83173 7	01001										1
Clé Passe ABUS-Plus #SZP	0074219	84184 2	01001										1
Clé ABUS-Plus #SZP	0072819	83096 9	0946										1

#### Majoration

- KA / S'ouvrant
- KAM0 / Fermeture selon échantillon
- MK / Sur clé passe

”

DANS MON MÉTIER ICI DANS LE GRAND NORD,  
JE DÉPENDS ÉNORMÉMENT DE MON ÉQUIPEMENT.  
EN CAS DE VOL, J'AURAI D'ÉNORMES PROBLÈMES.  
DONC, JE NE FAIS CONFIANCE QU'AUX  
MEILLEURS CADENAS !

OSCAR PIHL, FJÄLLGUIDEN ARCTIC SAFARIS, KIRUNA



Made in  
Germany



Pour les plus hautes exigences de sécurité



Hardened

ABUS Plus

↑ ↓

🔒

🔧

ICE

🔪

🔧

6t

8t

🔪

453169 Code

DIN EN 12320 KL5

DIN EN 12320 KL4

Made in Germany

### Caractéristiques techniques

- Cylindre ABUS-Plus à disques : très haute protection contre toutes sortes de manipulations, très grand nombre de clés différentes
- Montage du cylindre par le haut : protection anti-perçage très efficace et résistant contre l'arrachement
- 80+60 : Anse blindée : pratiquement inaccessible aux outils d'attaque conventionnels
- 80+70 : Anse amovible
- Boîtier et anse en acier spécial cémenté
- Nouveau revêtement Black GRANIT™ pour une meilleure protection contre la corrosion
- RK : la fermeture peut être modifiée et adaptée aux fermetures existantes
- Livré avec 2 clés dont une lumineuse
- Fabriqué en Allemagne

Référence	N° Article	EAN 4003318	Groupe Remise Article	🔒	🔒	🔒	🔒	🔒	🔒	Poids g	Ébauche	Sécurité ABUS	UE
37RK/80	0072818	82997 0	01001	79	22	22	14	39	94	1050	0578	10	1
37RK/80 B/DFNLI	0013933	20115 8	01001	79	22	22	14	39	94	1050	0578	10	1
37RK/70	0072817	82996 3	01001	79	22	35	14	37	103	980	0578	10	1
37RK/70 B/DFNLI	0013935	20117 2	01001	77	29	35	14	37	103	980	0578	10	1
37RK/70HB100	0033261	45091 4	01001	77	29	100	14	37	169	1000	0578	10	1
37/60	0005044	08018 0	01001	65	18	16	11	35	85	580	0578	10	1
37/60 B/DFNLI	0027364	35062 7	01001	65	18	16	11	35	85	580	0578	10	1
37/55 B/DFNLI	0027359	35057 3	01001	62,5	27,5	26,5	11	31	84	445	0578	10	2
37/55HB50 B/DFNLI	0027363	35061 0	01001	62,5	27,5	50	11	31	108,5	510	0578	10	2
37/55HB75	0007773	12088 6	01001	62,5	27,5	75	11	31	133,5	553	0578	10	1
37/55HB100	0033260	45090 7	01001	62,5	27,5	100	14	31	158,5	650	0578	10	1
37/55 S&S B/EF5PP	0025395	32441 3	01001	62,5	27,5	26,5	14	31	84	445	0578	10	2
Clé Sup.   ABUS-Plus	0003758	06228 5	01001										1
Clé passe   ABUS-PLUS	0002761	04325 3	01001										1
Clé ABUS-Plus	0003757	06227 8	0946										1

# Granit™ 37 ST

Pour les conditions extrêmes

## 100 % ACIER INOXYDABLE



### Caractéristiques techniques

- Protection ultime contre la corrosion : le corps et l'anse sont entièrement en acier inoxydable, afin que le cadenas ne rouille pas, même dans des applications à proximité immédiate de la mer
- Cylindre ABUS-Plus à disques : très haute protection contre toute sorte de manipulation, très grand nombre de clés différentes
- Disponible avec ou sans profil SZP
- Boîtier et anse en acier inox
- Livré avec 2 clés dont une lumineuse
- Fabriqué en Allemagne

☂️

ABUS Plus

🔧

🔒

🔧

ICE

🔪

🔧

CEN Klasse 4

Made in Germany

453169 Code

KI. 3

Référence	N° Article	EAN 4003318	Groupe Remise Article	🔒	🔒	🔒	🔒	🔒	🔒	Poids g	Ébauche	Sécurité ABUS	UE
37ST/55 B/DFNLI	0071847	79185 7	01001	62,5	27,5	26,5	11	31	84	506	05078	10	2
37ST/55 #SZP B/DFNLI	0069826	79187 1	01001	62,5	27,5	26,5	11	31	84	506		10	2

### Majoration

- KA / S'ouvrant
- KAM0 / Fermeture selon échantillon
- MK / Sur clé passe

# PERSONNALISATION DU CADENAS GRANIT™

Transformez votre cadenas en vitrine pour votre entreprise.

Profitez du service de personnalisation en **apposant votre logo sur vos cadenas GRANIT™**.

Contactez votre commercial secteur pour plus de renseignements







## ABUS 83

Changement rapide de la composition du cadenas. Intégration facile dans un organigramme. De nombreuses possibilités et fonctions de service qui font de ce cadenas le favori des serruriers.

### Les + produit :

- ▶ Gain de place
- ▶ Gain de temps
- ▶ Modularité optimale
- ▶ Idéal organigramme
- ▶ Profils protégés



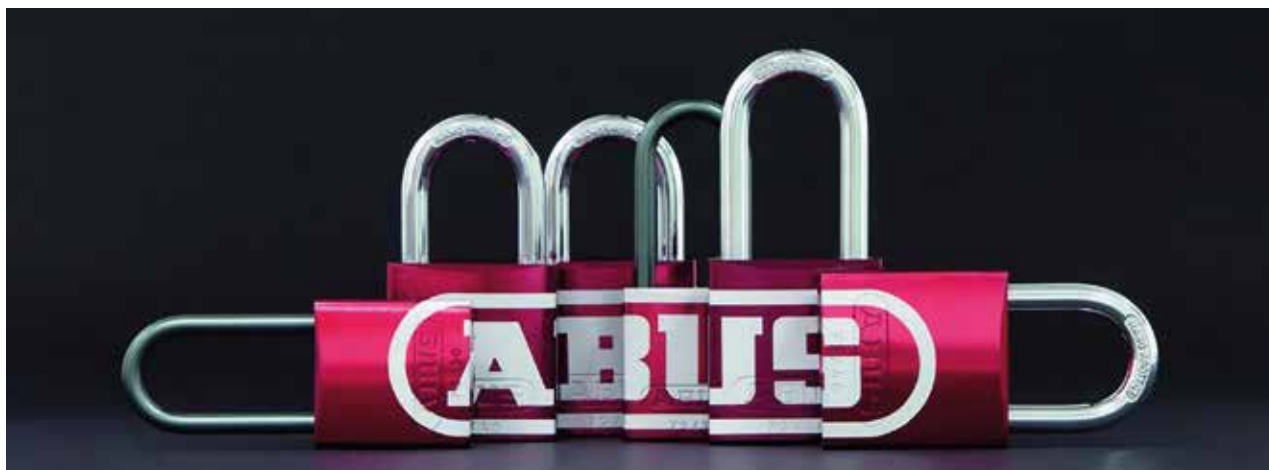

## GRAVURE LASER DE VOS CADENAS SERIE 83

ABUS propose une personnalisation des cadenas de la série 83 Laiton et Color. La personnalisation peut se faire au choix via le marquage tampon de votre logo ou du texte de votre choix (marquage en couleur possible) ou via une gravure laser (noir exclusivement).

La gravure au laser permet une personnalisation de son cadenas et une identification rapide du propriétaire. Ainsi, il est possible de marquer un cadenas avec votre logo, le nom de l'utilisateur de ce cadenas, la zone d'utilisation de son cadenas...

Il vous est également possible d'ajouter votre logo à votre clé.

La gravure comprend les logos et les caractères.

La face, l'arrière et les deux côtés latéraux peuvent être gravés.

Pour personnaliser votre cadenas, un formulaire doit être rempli au préalable, avec les différents marquages/gravures à effectuer sur les faces choisies.



Gravure laser, noir exclusivement

Marquage cadenas, noir ou couleur

Référence	N° Article	EAN 4003318	Groupe Remise Article	Exécutions	UE
<b>Gravage</b>					
Forfait Logo Cadenas	0031083	42912 5	0921	Forfait pour Création d'un Logo pour un Marquage	1
Forfait Coût installation outils	0031000	42829 6	0921	Forfait Installation des outils pour un Marquage	1
Gravage Logo Cadenas à Surface en PVC	0068060	78388 3	0921	Gravage Logo (par Logo)	1
Gravage Logo Cadenas Aluminium Couleur	0068059	78387 6	0921	Gravage Logo (par Logo)	1
<b>Marquage</b>					
Forfait Logo Cadenas	0031083	42912 5	0921	Forfait pour Création d'un Logo pour un Marquage	1
Forfait Coût installation outils	0031000	42829 6	0921	Forfait Installation des outils pour un Marquage	1
Marquage Cadenas à Surface en PVC	0068057	78385 2	0921	Marquage texte par Champs et par Cadenas	1
Marquage Cadenas Acier ou Surface nickelée/Laquée	0068058	78386 9	0921	Marquage texte par Champs et par Cadenas	1
Marquage Cadenas Aluminium Couleur	0068055	78383 8	0921	Marquage texte par Champs et par Cadenas	1
Marquage Cadenas Titium-Laiton-Inox	0068056	78384 5	0921	Marquage texte par Champs et par Cadenas	1
Marquage Clés	0033596	45426 4	0921	Marquage texte par Champs et par Clé	1

## Notre cadenas, votre identité



Le marquage est possible sur d'autres produits de la gamme cadenas. Contactez votre commercial secteur pour plus de renseignements

Cadenas éligibles au gravage : 65, 75, 85, 74/40, Titium Color 72, Key Garage

# Formulaire de marquage personnalisé

Le marquage inclut les logos et les textes. Le marquage du logo nécessite des visuels vectorisés

Pour plus de renseignements, contactez votre responsable secteur

Pour effectuer la personnalisation de votre cadenas, il est nécessaire de remplir un formulaire dans lequel il vous est possible de choisir :

- Les différentes faces à graver
- La police à utiliser
- La taille des caractères
- Le texte à graver

## Options

S'il vous plaît, veuillez renseigner les champs ci-dessous

- J'aimerais une numérotation séquentielle sur les clés et cadenas

J'aimerais que du texte soit gravé sur les faces suivantes de mon cadenas :

- Face 1     Face 2  
 Face 3     Face 4

J'aimerais que mon logo soit gravé sur les faces suivantes de mon cadenas :

- Face 1     Face 2  
 Face 3     Face 4



### Taille de police (12pt)

**Face 1 (Face)** \_\_\_\_\_  
 3 lignes,  
 17 caractères par ligne

**Face 2 (Droite)** \_\_\_\_\_  
 2 lignes,  
 10 caractères par ligne

**Face 3 (Arrière)** \_\_\_\_\_  
 3 lignes,  
 17 caractères par ligne

**Face 4 (Gauche)** \_\_\_\_\_  
 2 lignes,  
 10 caractères par ligne

### Taille de police (24pt)

**Face 1 (Face)** \_\_\_\_\_  
 2 lignes,  
 12 caractères par ligne

**Face 2 (Droite)** \_\_\_\_\_  
 1 ligne,  
 6 caractères par ligne

**Face 3 (Arrière)** \_\_\_\_\_  
 2 lignes,  
 12 caractères par ligne

**Face 4 (Gauche)** \_\_\_\_\_  
 1 ligne,  
 10 caractères par ligne

## Informations sur le client

Le formulaire de marquage doit accompagner le bon de commande

Nom de la société \_\_\_\_\_

Contact \_\_\_\_\_

Numéro de téléphone \_\_\_\_\_

La police standard utilisée est la police ARIAL. Il est possible d'utiliser d'autres polices classiques.



## Caractéristiques et accessoires

### ► CHOIX DE L'ANSE



#### Easy Shackle Change : Modification facile de l'anse

La fonction "Easy Shackle Change" permet de changer les anses en quelques secondes. ABUS offre un gamme large d'anse avec la technologie NANO PROTECT™, des anses en acier inoxydable et en Laiton pour toute la gamme de cadenas Série 83.

Le système de modification de l'anse vous fait non seulement gagner beaucoup de temps, mais il vous permet aussi de réduire vos stocks car vous n'avez plus besoin d'un grand nombre de combinaisons de cadenas et anses différents. Si vous désirez une anse en acier inoxydable sur un cadenas en laiton par exemple, il vous suffit de remplacer l'anse prémontée par celle dont vous avez besoin.

### ► CHOIX DU CORPS

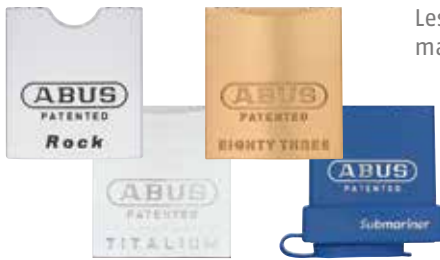

Les corps sont disponibles en aluminium léger, en laiton, et en acier trempé, des matières qui résistent parfaitement à la corrosion et à la poussière.

### ► CHOIX DU CYLINDRE



La plupart des assemblages de cylindres s'adaptent aux cadenas de la série 83®. Ainsi, il est facile et rapide d'avoir le même système de fermeture pour vos cadenas que pour vos cylindres de porte.

### ► ACCESSOIRES



#### Option : Fermeture Clé Prisonnière

Le système Z-bar est utilisé pour convertir nos cadenas de la série 83 en mode clé prisonnière ou en mode clé libre, en quelques secondes. Vous gagnez ainsi beaucoup de place car vous n'avez plus besoin de stocker la version clé prisonnière et clé libre de chaque cadenas.



#### Outil changement des anses

Modifiez les anses en quelques secondes grâce à l'outil breveté Easy Shackle Change Tool.

Il y a deux outils pour le changement d'anse :

- La version 1 est un outil en Aluminium et Acier conçu pour une utilisation dans un atelier.
- La version 2 est une version économique conçu pour utilisation dans un fourgon ou sur place et où seulement pour des modifications plus restreintes.



#### Fenêtre de Goupillage Brevetée

La fenêtre de goupillage brevetée permet aux utilisateurs de changer de goupille sur le cylindre rapidement et facilement sans avoir à retirer le barillet intérieur. Il suffit de tourner le cylindre dans la bonne position. La fenêtre de goupillage est une fonction exclusive des cadenas de la série ABUS 83. Une fois réinséré dans le corps du cadenas, le cylindre ne pivotera jamais vers la fenêtre de goupillage.



#### Mallette du serrurier - Série 83

La mallette du serrurier est composée de ressorts et pistons de différentes tailles afin de vous permettre de moduler votre cylindre facilement

Haute sécurité - Modifiez votre cadenas



Référence	N° Article	EAN 4003318	Groupe Remise Article
Cylindre 83 C83 vs	0053740	17091 1	0332
Cylindre 83 C83 0-bitted	0041873	53937 4	0332
Cylindre 83 E60 0-bitted	0041874	53938 1	03339
CYL.83 D10 BK	0080991	39389 1	03070
B1L492-V83	5015292		sur demande
B2L492-V83	5015279		sur demande
B3L492-V83	5015334		sur demande
B35L492-V83	5014894		sur demande
Z1L492-V83	5015215		sur demande

Référence	N° Article	EAN 4003318	Groupe Remise Article
<b>Anse acier Inox</b>			
Anse 83/40HB38 IB	0063240	73416 8	1023
Anse 83/40HB50 IB	0063241	73417 5	1023
Anse 83/40HB75 IB	0063242	73418 2	1023
Anse 83/45HB19 IB	0041314	53377 8	1023
Anse 83/45HB25 IB	0017158	23751 5	1023
Anse 83/45HB38 IB	0041321	53384 6	1023
Anse 83/45HB50 IB	0017132	23725 6	1023
Anse 83/45HB75 IB	0017129	23722 5	1023
Anse 83/45HB100 IB	0017126	23719 5	1023
Anse 83/50HB25 IB	0041281	53344 0	1023
Anse 83/50HB38 IB	0041317	53380 8	1023
Anse 83/50HB50 IB	0041282	53345 7	1023
Anse 83/50HB75 IB	0041283	53346 4	1023
Anse 83/50HB100 IB	0041284	53347 1	1023
Anse 83WP/53HB19 IB	0041320	53383 9	1023
Anse 83WP/53HB28 IB	0041298	53361 7	1023
Anse 83WP/53HB63 IB	0041299	53362 4	1023
Anse 83WP/53HB75 IB	0041300	53363 1	1023
Anse 83WP/53HB100 IB	0041301	53364 8	1023
Anse 83WP/53HB125 IB	0041302	53365 5	1023



Référence	N° Article	EAN 4003318	Groupe Remise Article
Z-BAR 83 Series 2	0041025	53088 3	1023



Référence	N° Article	EAN 4003318	Groupe Remise Article	Brut/pce
Outil Changement Anse 83 Series 2 (Alu)	0053635	14815 6	1023	
Outil Changement Anse 83 Series 2 (Acier)	0039040	51103 5	1023	



Référence	N° Article	EAN 4003318	Groupe Remise Article
<b>Anse laiton</b>			
Anse 83/45HB19 MB	0041315	53378 5	1023
Anse 83/45HB25 MB	0017155	23748 5	1023
Anse 83/45HB38 MB	0041170	53233 7	1023
Anse 83/45HB50 MB	0017133	23726 3	1023
Anse 83/45HB75 MB	0017130	23723 2	1023
Anse 83/45HB100 MB	0017127	23720 1	1023
Anse 83/50HB25 MB	0041285	53348 8	1023
Anse 83/50HB38 MB	0041318	53381 5	1023
Anse 83/50HB50 MB	0041286	53349 5	1023
Anse 83/50HB75 MB	0041287	53350 1	1023
Anse 83/50HB100 MB	0041288	53351 8	1023

Référence	N° Article	EAN 4003318	Groupe Remise Article
<b>Anse NANO PROTECT™</b>			
Anse 83/40HB50 SA	0063269	73436 6	1023
Anse 83/40HB75 SA	0063239	73415 1	1023
Anse 83/45HB19 SA	0041313	53376 1	1023
Anse 83/45HB25 SA	0029425	37299 5	1023
Anse 83/45HB38 SA	0041312	53375 4	1023
Anse 83/45HB50 SA	0017134	23727 0	1023
Anse 83/45HB75 SA	0017131	23724 9	1023
Anse 83/45HB100 SA	0017128	23721 8	1023
Anse 83/50HB25 SA	0041280	53343 3	1023
Anse 83/50HB38 SA	0041316	53379 2	1023
Anse 83/50HB50 SA	0017125	23718 8	1023
Anse 83/50HB75 SA	0017124	23717 1	1023
Anse 83/50HB100 SA	0017159	23752 2	1023
Anse 83WP/53HB19 SA	0041319	53382 2	1023
Anse 83WP/53HB28 SA	0041290	53353 2	1023
Anse 83WP/53HB63 SA	0041291	53354 9	1023
Anse 83WP/53HB75 SA	0041292	53355 6	1023
Anse 83WP/53HB100 SA	0041293	53356 3	1023
Anse 83WP/53HB125 SA	0041294	53357 0	1023
Anse 83WP/63HB35 SA	0041295	53358 7	1023
Anse 83WP/63HB63 SA	0041296	53359 4	1023
Anse 83WP/63HB100 SA	0041297	53360 0	1023

## Caractéristiques et accessoires

### 83 MARINE / EXTREME

**Pour une utilisation à l'extérieur. Idéal pour les milieux salins - très haute sécurité.**

Résiste aux milieux salins et aux conditions climatiques difficiles. Il est idéal pour sécuriser du matériel stocké en extérieur. Sa gaine en matière plastique a une haute résistance aux coups et vous offre ainsi une sécurité élevée pour sécuriser des biens à très forte valeur et présentant des risques importants de vol.



### 83 ROCK

**Idéal pour une utilisation à l'extérieur - très haute sécurité.**

Avec son corps et sa anse en acier spécial cémenté et avec le revêtement NanoProtect™ les cadenas ROCK 83 assurent une protection élevée contre la corrosion. Peut être utilisé pour sécuriser des biens à haute valeur ajoutée et à très hauts risques de vol.



### 83 LAITON

**Idéal pour une utilisation à l'intérieur - haute sécurité.**

La gamme de cadenas 83 en laiton est idéale pour une utilisation en intérieur. Le corps en laiton résiste aux étincelles et correspond parfaitement à des applications industrielles.



### 83 TITANIUM

**Idéal pour une utilisation extérieure. Léger et robuste - Sécurité élevée**

Les cadenas Titanium de la série 83 se caractérisent par leur poids réduit : - 30% par rapport à un cadenas laiton classique, pour un niveau de sécurité comparable.



Pour des exigences de sécurité très élevées - s'entrouvrant



Convient pour un cylindre forme ovale

## Caractéristiques techniques

- Haute flexibilité : peut-être adapté rapidement à différentes exigences
- Corps et anse en acier spécial, cémenté et avec revêtement NANO PROTECT™ pour une meilleure protection contre la corrosion
- Le cadenas peut être équipé d'un cylindre ovale 357-2 ou 457-2 série Bravus, Zolit, Vitess, Integral, Standard, S5+...
- W/O : Cadenas livré sans cylindre
- HB100 : haute anse de 100 mm, totalement amovible. Peut être combiné avec l'antivol pour container GRANIT™ 215
- 83/80 et 83CS/80 : Certifié "SOLD SECURE" en combinaison avec des cylindres ABUS Pfaffenhain séries Y457-2, YD457-2 et Z457-2
- Le cylindre peut être enlevé et adapté à des fermetures existantes
- La fermeture peut-être modifiée et adaptée aux fermetures existantes
- CS : anse blindée : pratiquement inaccessible aux outils d'attaques conventionnels
- Un capuchon de protection pour le cylindre est disponible séparément

Référence	N° Article	EAN 4003318	Groupe Remise Article							Poids g	Ébauche	Sécurité ABUS	UE
83/60 W/O	0039065	51128 8	0123	60	25	38	11	28	105	627		9	6
83/80 W/O	0039066	51129 5	0123	80	40	40	15	33	112	1182		10	3
83/60HB60 W/O	0039187	51250 6	0123	60	25	60	11	28	128	665		9	3
83/80HB80 W/O	0039188	51251 3	0123	80	40	81	15	33	162	1410		10	3
83/80HB100 W/O	0039395	51458 6	0123	80	40	100	15	33	182	1493		10	3
83CS/80 W/O	0052266	05805 9	0123	80	29	38	15	32	120	1405		10	3
Cylindre forme ovale	sur demande												
Capuchon 83/60	0039041	51104 2	0123	66				22,5	34	19			6
Capuchon 83/80	0039042	51105 9	0123	86,5				39	30,5	37			6

Pour des exigences de sécurité très élevées - s'ouvrant avec la porte d'entrée



83/80  
83CS/80



83/60

DIN EN

12320

KL5  
83/80  
83CS/80

DIN EN

12320

KL4  
83/60



Convient pour un cylindre forme 8

## Caractéristiques techniques

- Haute flexibilité : peut-être adapté rapidement à différentes exigences
- Corps et anse en acier spécial, cémenté et avec revêtement NANO PROTECT™ pour une meilleure protection contre la corrosion
- Le cadenas peut être équipé d'un cylindre forme 8 séries C, D10, E60 ou type x92-V83 séries Bravus, Zolit, Vites, Standard, S5+...
- W/O : Cadenas livré sans cylindre
- Le cylindre peut être enlevé et adapté à des fermetures existantes
- "Z-Bar" breveté pour fonction 2 en 1 : conversion simple et rapide du principe de clé non-prisonnière au principe de clé prisonnière
- La fermeture peut-être modifiée et adaptée aux fermetures existantes
- CS : anse blindée : pratiquement inaccessible aux outils d'attaques conventionnels
- Un capuchon de protection pour le cylindre est disponible séparément

Référence	N° Article	EAN 4003318	Groupe Remise Article							Poids g	Ébauche	Sécurité ABUS	UE		
83/55	0040399	52462 2	0123	55	26	37	11,5	25	103	625	10023	9	6		
83/55 B/EF	0041865	53929 9	0223	55	26	37	11,5	25	103	625	10023	9	4		
83/55 W/O	0041162	53225 2	0123	55	26	37	11,5	25	103	520		9	6		
83CS/55	0040400	52463 9	0123	55	26	28	11,5	25	94	675	10023	9	6		
83CS/55 B/EF	0041866	53930 5	0223	55	26	28	11,5	25	94	675	10023	9	4		
83CS/55 W/O	0040505	52568 1	0123	55	26	28	11,5	25	94	573		9	6		
Cylindre forme 8	voir page 23														
Capuchon 83/55	0023436	30414 9	1023	70				32	25	20			6		
Clé Sup. Plate	0001435	02684 3	0921	variante 10000002											1
Clé C83	0001425	02674 4	0946												1
Clé Passe C83	0001427	02676 8	0932	Clé commandée avec cylindre											1

### Majoration

- KA / S'ouvrant sur demande
- KAMO / Fermeture selon échantillon sur demande
- MK / Sur clé passe sur demande
- GMK / Sur organigramme sur demande
- M / Assemblage cadenas et accessoires en atelier



## Sécurité élevée



Convient pour un cylindre forme 8

## Caractéristiques techniques

- Boîtier en acier cémenté avec technologie NANO PROTECT™
- Cylindre de précision à goupilles avec fenêtre de remplissage
- Le cadenas peut être équipé d'un cylindre forme 8 séries C, D10, E60 ou type x92-V83 séries Bravus, Zolit, Vitess, Standard, S5+ ...
- W/O : Cadenas livré sans cylindre
- Le cylindre peut être enlevé et adapté à des fermetures existantes
- "Z-Bar" breveté pour fonction 2 en 1 : conversion simple et rapide du principe de clé non-prisonnière au principe de clé prisonnière
- Gaine en matière plastique résistant aux coups avec canaux de drainage
- 83WP/53 : changement facile de l'anse, l'anse peut être changée dans l'espace de quelques secondes

Référence	N° Article	EAN 4003318	Groupe Remise Article							Poids g	Ébauche	Sécurité ABUS	UE	
				mm	mm	mm	mm	mm	mm					
83WP/53	0040873	52936 8	0123	52	25	28	8	29	97	371	10023	8	6	
83WP/63	0040874	52937 5	0123	65	25	35,5	11	34	112	526	10023	9	6	
83WP/53 B/EF	0041867	53931 2	0223	57	23,5	28	8	34	97	371	10023	8	4	
83WP/63 B/EF	0041871	53935 0	0223	65	25	35,5	11	34	112	533	10023	9	4	
83WP/53 W/O	0041164	53227 6	0123	57	23,5	28	8	34	97	303		8	6	
83WP/63 W/O	0041165	53228 3	0123	65	25	35,5	11	34	112	424		9	6	
83WP/53	0049039	57131 2	0123	57	18,5	24	8	34,5	97	420	10023	8	6	
83WP/53 B/EF	0041869	53933 6	0223	56,5	18	24,5	8	34	97	420	10023	8	4	
83WP/53 W/O	0040506	52569 8	0123	56,5	18	24,5	8	34	97	435		8	6	
Cylindre forme 8	voir page 23													
Clé Sup. Plate	0001435	02684 3	0946	variante 100000002										1
Clé C83	0001425	02674 4	0932											1
Clé Passe C83	0001427	02676 8	0932	Clé commandée avec cylindre										1

### Majoration

- KA / S'entrouvrant sur demande
- KAM0 / Fermeture selon échantillon sur demande
- MK / Sur clé passe sur demande
- GMK / Sur organigramme sur demande
- M / Assemblage cadenas et accessoires en atelier

## Sécurité élevée



Anse en acier inoxydable



x2



Convient pour un cylindre forme 8

### Caractéristiques techniques

- Boîtier en laiton massif, spécialement chromé – anse revêtue d'un gainage anti-corrosion et cache-entrée de clé
- Anse en acier INOX
- Cylindre de précision à goupilles avec fenêtre de remplissage
- Le cadenas peut être équipé d'un cylindre forme 8 séries C, D10, E60 ou type x92-V83 séries Bravus, Zolit, Vitess, Standard, S5+...
- W/O : Cadenas livré sans cylindre
- Le cylindre peut être enlevé et adapté à des fermetures existantes
- "Z-Bar" breveté pour fonction 2 en 1 : conversion simple et rapide du principe de clé non-prisonnière au principe de clé prisonnière
- Gaine en matière plastique résistant aux coups avec canaux de drainage
- Changement facile de l'anse, l'anse peut être changée dans l'espace de quelques secondes

Référence	N° Article	EAN 4003318	Groupe Remise Article							Poids g	Ébauche	Sécurité ABUS	UE
83WPB53	0040875	52938 2	0123	57	24	28	8	35	103	345	10023	8	6
83WPB53 B/EF	0041870	53934 3	0223	57	24	28	8	35	103	345	10023	8	4
83WPB53 W/O	0040507	52570 4	0123	57	24	28	8	35	103	274		8	6
Cylindre forme 8	voir page 23												
Clé Sup. Plate	0001435	02684 3	0921	variante 100000002									1
Clé C83	0001425	02674 4	0946										1
Clé Passe C83	0001427	02676 8	0932	Clé commandée avec cylindre									1

### Majoration

- KA / S'ouvrant sur demande
- KAMO / Fermeture selon échantillon sur demande
- MK / Sur clé passe sur demande
- GMK / Sur organigramme sur demande
- M / Assemblage cadenas et accessoires en atelier

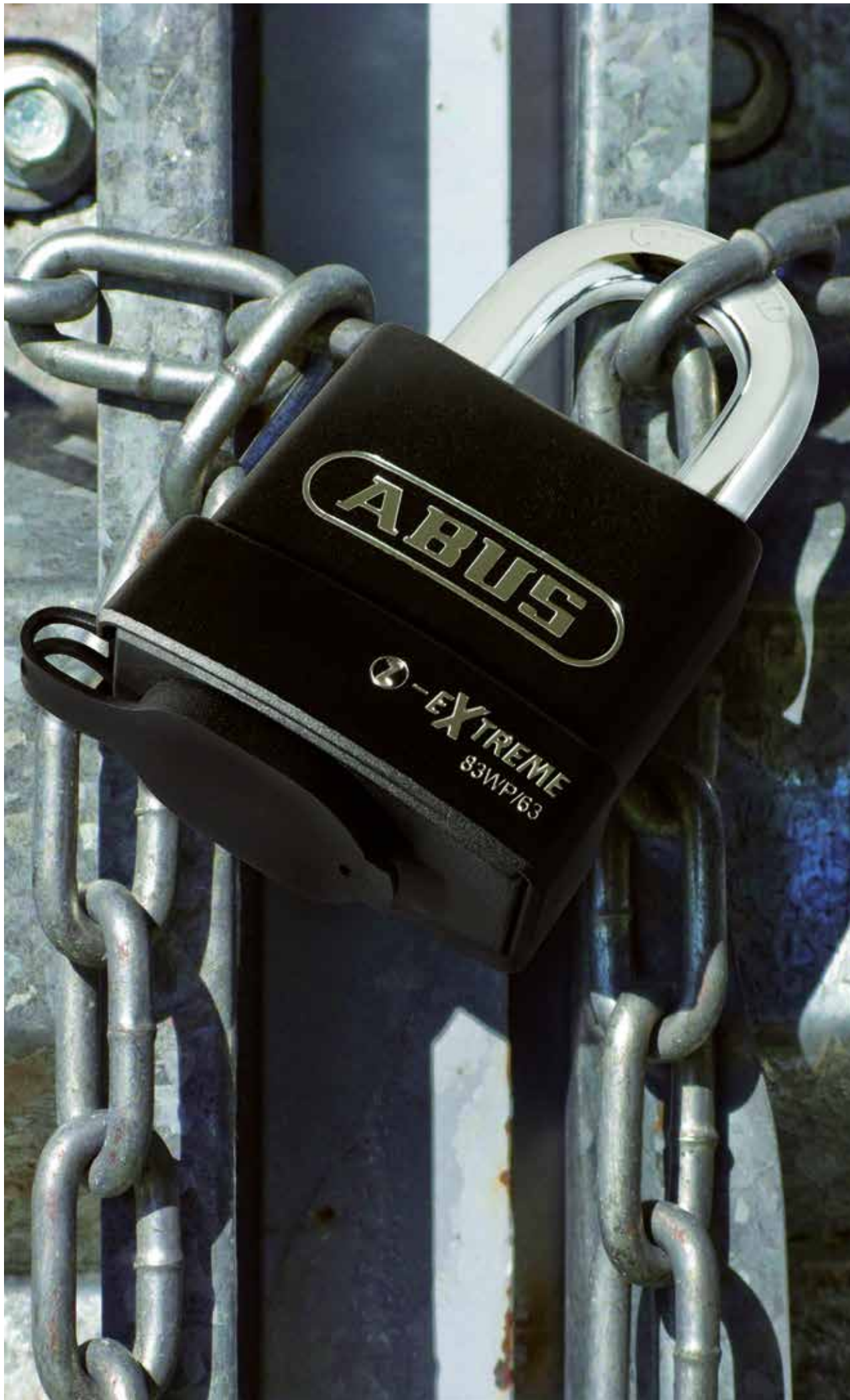

## Sécurité élevée - aluminium anodisé



Convient pour un cylindre forme 8

### Caractéristiques techniques

- Boîtier en aluminium ultra-léger, anodisé couleur
- Anse en acier spécial cémenté avec technologie NANO PROTECT™, également disponible en acier INOX et en différentes hauteurs
- Cylindre de précision à goupilles avec fenêtre de remplissage
- Le cadenas peut être équipé d'un cylindre forme 8 séries C, D10, E60 ou type x92-V83 séries Bravus, Zolit, Vitess, Standard, S5+...
- W/O : Cadenas livré sans cylindre
- Le cylindre peut être enlevé et adapté à des fermetures existantes
- "Z-Bar" breveté pour fonction 2 en 1 : conversion simple et rapide du principe de clé non-prisonnière au principe de clé prisonnière
- Changement facile de l'anse, l'anse peut être changée dans l'espace de quelques secondes

Référence	N° Article	EAN 4003318	Groupe Remise Article							Poids g	Ébauche	Sécurité ABUS	UE
83AL/40 Noir	0059907	38947 4	0123	40	23	38	6,5	19	97	179	10023	7	6
83AL/40 Bleu	0059896	38935 1	0123	40	23	38	6,5	19	97	179	10023	7	6
83AL/40 Vert	0059901	38941 2	0123	40	23	38	6,5	19	97	179	10023	7	6
83AL/40 Rouge	0059904	38944 3	0123	40	23	38	6,5	19	97	179	10023	7	6
83AL/40 Jaune	0059898	38938 2	0123	40	23	38	6,5	19	97	179	10023	7	6
83AL/40 Argent	0059909	38950 4	0123	40	23	38	6,5	19	97	179	10023	7	6
83AL/40 W/O Noir	0046572	55026 3	0123	40	23	38	6,5	19	97	179		7	6
83AL/40 W/O Bleu	0046575	55029 4	0123	40	23	38	6,5	19	97	179		7	6
83AL/40 W/O Vert	0046574	55028 7	0123	40	23	38	6,5	19	97	179		7	6
83AL/40 W/O Rouge	0046573	55027 0	0123	40	23	38	6,5	19	97	179		7	6
83AL/40 W/O Jaune	0046576	55030 0	0123	40	23	38	6,5	19	97	179		7	6
83AL/40 W/O Argent	0046577	55031 7	0123	40	23	38	6,5	19	97	179		7	6
83AL/45 W/O Titanium	0084851	67860 8	0123	40	23	38	6,5	19	97	179		7	6
83AL/45 D10 Titanium B/F	0084846	67855 4	0123	47	24	25	8	21	85	204	67877	8	6
83AL/45 D10 Rouge B/F	0084847	67856 1	0123	47	24	25	8	21	85	204	67877	8	6
83AL/45 D10 Orange B/F	0084848	67857 8	0123	47	24	25	8	21	85	204	67877	8	6
83AL/45 D10 Vert B/F	0084849	67858 5	0123	47	24	25	8	21	85	204	67877	8	6
Cylindre forme 8	voir page 23												
Capuchon 45 mm bleu	0084854	67863 9	1023	60					27	23			12
Capuchon 45 mm vert	0064732	75406 7	1023	60					27	23			12
Capuchon 45 mm rouge	0064733	75407 4	1023	60					27	23			12
Capuchon 45mm noir	0020498	27347 6	1023	60					27	23			12
Clé Sup. Plate	0001435	02684 3	0921	variante 100000002									1
Clé C83	0001425	02674 4	0946										1
Clé Passe C83	0001427	02676 8	0932	Clé commandée avec cylindre									1

#### Majoration

- KA / S'ouvrant sur demande
  - KAMO / Fermeture selon échantillon sur demande
  - MK / Sur clé passe sur demande
  - GMK / Sur organigramme sur demande
- M / Assemblage cadenas et accessoires en atelier

Pour les plus hautes exigences de sécurité



Capuchon



DIN EN  
12320  
KL3



Convient pour un cylindre forme 8

## Caractéristiques techniques

- Boîtier en laiton ou laiton chromé
- Anse en acier spécial cémenté avec technologie NANO PROTECT™, également disponible en acier INOX ou laiton et en différentes hauteurs
- Cylindre de précision à goupilles avec fenêtre de remplissage
- Le cadenas peut être équipé d'un cylindre forme 8 séries C, D10, E60 ou type x92-V83 séries Bravus, Zolit, Vitess, Standard, S5+...
- W/O : Cadenas livré sans cylindreLe cylindre peut être enlevé et adapté à des fermetures existantes
- Changement facile de l'anse, l'anse peut-être changée en quelques secondes

## 85/45

- Un capuchon de protection pour le cylindre est disponible séparément

Référence	N° Article	EAN 4003318	Groupe Remise Article							Poids g	Ébauche	Sécurité ABUS	UE
				mm	mm	mm	mm	mm	mm				
83/50	0040398	52461 5	0123	48	24	27	9,5	21	88	390	10023	8	6
83/50 B/EF	0041863	53927 5	0223	48	24	27	9,5	21	88	437	10023	8	6
83/50 W/O	0041160	53223 8	0123	48	24	27	9,5	21	88	292		8	6
83CS/50	0049034	57114 5	0123	48	22	27	9,5	21	88	410	10023	8	6
83CS/50 B/EF	0041864	53928 2	0223	48	24	27	9,5	21	88	478	10023	8	6
83CS/50 W/O	0041161	53224 5	0123	48	22	27	9,5	21	88	333		8	6
83/45	0040397	52460 8	0123	47	23,5	26,5	8	21	85	356	10023	8	6
83/45 B/EF	0041862	53926 8	0223	47	23,5	26,5	8	21	85	356	10023	8	6
83/45 D10 B/F	0084845	67854 7	0223	47	23,5	26,5	8	21	85	356	67877	8	6
83/45 W/O	0084850	67859 2	0123	47	23,5	26,5	8	21	85	266		8	6
Cylindre forme 8	voir page 23												
Capuchon 45 mm bleu	0084854	67863 9	1023	60				27	23				12
Capuchon 45 mm vert	0064732	75406 7	1023	60				27	23				12
Capuchon 45 mm rouge	0064733	75407 4	1023	60				27	23				12
Capuchon 45 mm noir	0020498	27347 6	1023	60				27	23				12
Clé Sup. Plate	0001435	02684 3	0921										1
Clé C83	0001425	02674 4	0946										1
Clé Passe C83	0001427	02676 8	0932										1

### Majoration

- KA / S'ouvrant sur demande
- KAMO / Fermeture selon échantillon sur demande
- MK / Sur clé passe sur demande
- GMK / Sur organigramme sur demande
- M / Assemblage cadenas et accessoires en atelier



1949

## SOUVENT COPIÉ, JAMAIS ÉGALÉ

Le cadenas DISKUS et sa soudure spécifique est un incontournable de l'offre du groupe ABUS depuis plus de 70 ans.

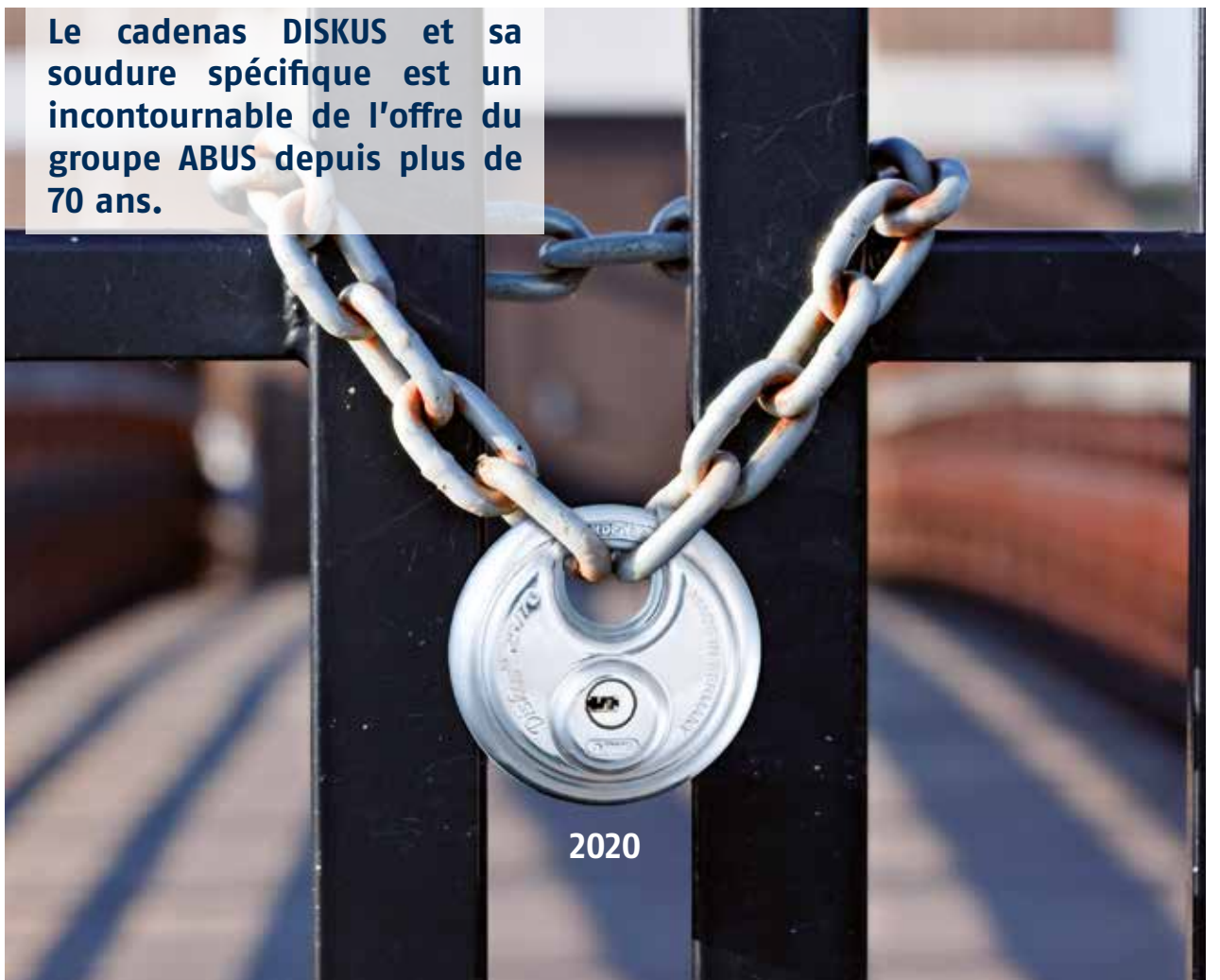

2020

## Original ABUS Diskus® - la sécurité robuste



En savoir plus



### Caractéristiques techniques

- Boîtier lourd en acier inoxydable
- Intérieur massif pour encore plus de sécurité
- Anse en acier trempé spécial
- Cylindre protégé contre le perçage et l'arrachement
- Technique de soudage Diskus® - Résistance maximale
- Original Diskus® design : protection à 360°
- Clé prisonnière : verrouillage uniquement avec la clé (la clé ne peut pas être retirée quand le cadenas est ouvert)
- Fabriqué en Allemagne

Référence	N° Article	EAN 4003318	Groupe Remise Article							Poids g	Ébauche	Sécurité ABUS	UE
				mm	mm	mm	mm	mm	mm				
26/70	0008284	12790 8	0123	71	19,5	17	10	30	71	325	12874	8	6
26/80	0014080	20335 0	0123	81	25	18	11	31	81	452	12874	8	3
26/90	0014084	20340 4	0123	91	25	16	12	29	91	633	12874	8	3
26/70 B/DFNLI	0027351	35049 8	0223	71	19,5	17	10	30	71	325	12874	8	6
26/80 B/EFSP	0027352	35050 4	0223	81	25	18	11	31	81	452	12874	8	3
Clé Sup. Plate	0001435	02684 3	0921										1
Clé Passe 24/41	0001487	02748 2	0923										1
Clé Plate	0001426	02675 1	0946										1

### Majoration

- KA / S'entrouvrant
- KAMO / Fermeture selon échantillon
- MK / Sur clé passe
- GMK / Sur organigramme

# Diskus® 25

## Original ABUS Diskus® avec système de clé réversible



### Caractéristiques techniques

- Cylindre à clé réversible de haute précision avec 8000 serrures différentes
- Clé codée : commande ultérieure de clé possible d'après le code
- Acier inoxydable - à l'intérieur et à l'extérieur
- Anse en acier trempé
- Original Diskus® design : protection à 360°
- Technologie de soudage Diskus® - la meilleure protection contre les effractions
- Clé prisonnière : verrouillage uniquement avec la clé (la clé ne peut pas être retirée quand le cadenas est ouvert)
- 5 clés incluses
- Fabriqué en Allemagne

Référence	N° Article	EAN 4003318	Groupe Remise Article							Poids g	Ébauche	Sécurité ABUS	UE
				mm	mm	mm	mm	mm	mm				
25/70	0025236	32279 2	0123	71	19,5	17	10	30	71	323	26423	8	6
25/70 B/DFNLI	0028110	35825 8	0223	71	19,5	17	10	30	71	323	26423	8	3
Clé Sup. EC8 Ent.	0019955	26767 3	0929										1
Clé EC8 Ent.	0019954	26766 6	0946										1

### Majoration

- KA / S'entrouvrant
- KAMO / Fermeture selon échantillon

## Original ABUS Diskus® avec cylindre interchangeable



### Caractéristiques techniques

- Cylindre à goupilles de précision ; peut être adapté aux serrures existantes
- Acier inoxydable - à l'intérieur et à l'extérieur
- Anse en acier trempé
- Technologie de soudage Diskus®, la meilleure protection contre les effractions
- Original Diskus® design : protection à 360°
- Clé prisonnière : verrouillage uniquement avec la clé (la clé ne peut pas être retirée quand le cadenas est ouvert)
- RK : la fermeture peut-être modifiée et adaptée aux fermetures existantes
- Fabriqué en Allemagne

Référence	N° Article	EAN 4003318	Groupe Remise Article							Poids g	Ébauche	Sécurité ABUS	UE
24/70	0000669	01107 8	0123	70	20	17	10	29	70	323	12874	8	6
24/70 B/DFNLI	0027342	35040 5	0223	70	20	17	10	29	70	323	12874	8	3
24RK/70	0008282	12788 5	0123	70	20	17	10	29	70	323	12874	8	6
Clé Sup. Plate	0001435	02684 3	0921										1
Clé Passe 24/41	0001487	02748 2	0923										1
Clé Plate	0001426	02675 1	0946										1

#### Majoration

- KA / S'ouvrant
- KAMO / Fermeture selon échantillon
- MK / Sur clé passe

# Diskus® 24IB

## Cadenas ABUS Diskus® - 100 % anti-corrosion



### Caractéristiques techniques

- Boîtier, intérieur et anse intégralement en acier inoxydable pour une protection anti-corrosion maximale
- Masquage des cylindres - protection maximale contre la saleté et les projections d'eau (uniquement pour 60 et 70 mm)
- Cylindre nickelé pour une protection optimale contre les intempéries
- Original Diskus® design : protection à 360°
- Technique de soudage Diskus® - Résistance maximale
- Cylindre à goupilles de précision
- Clé prisonnière : verrouillage uniquement avec la clé (la clé ne peut pas être retirée quand le cadenas est ouvert)
- Fabriqué en Allemagne

Référence	N° Article	EAN 4003318	Groupe Remise Article							Poids g	Ébauche	Sécurité ABUS	UE
24IB/50	0014075	20317 6	0124	51	13	8	6,5	25,5	50	113	2706	7	6
24IB/60	0003430	05584 3	0124	60	17	13	8	26	60	220	2706	7	6
24IB/70	0000996	02050 6	0124	70	20	17	10	31	70	320	12874	8	6
24IB/50 B/DFNLI	0025095	32123 8	0224	50	8	13	6,5	25	51	143	2706	7	3
24IB/60 B/DFNLI	0027344	35042 9	0224	60	17	13	8	26	60	220	2706	7	6
24IB/70 B/DFNLI	0025096	32124 5	0224	70	20	17	10	31	70	320	12874	8	6
Clé Sup. Plate	0001435	02684 3	0921										1
Clé Passe 24/41	0001487	02748 2	0923										1
Clé Plate	0001426	02675 1	0946										1

#### Majoration

- KA / S'ouvrant
- KAMO / Fermeture selon échantillon
- MK / Sur clé passe



## Original ABUS Diskus® - la sécurité robuste d'Allemagne



### Caractéristiques techniques

- Original Diskus® design : protection à 360°
- Technique de soudage Diskus® - Résistance maximale
- Anse en acier trempé
- Cylindre à goupilles de précision avec goupilles "têtes de champignon"
- Clé prisonnière : verrouillage uniquement avec la clé (la clé ne peut pas être retirée quand le cadenas est ouvert)
- Fabriqué en Allemagne

Référence	N° Article	EAN 4003318	Groupe Remise Article							Poids g	Ébauche	Sécurité ABUS	UE
				mm	mm	mm	mm	mm	mm				
23/60 Lock-Tag	0032920	44750 1	0123	60	17	13	8	29	60	189	2706	7	6
23/70 Lock-Tag	0032924	44754 9	0123	70	20	17	10	29	70	261	12874	7	6
23/70 B/DFNLI	0032926	44756 3	0223	70	20	17	10	29	70	261	12874	7	3
23/60 B/EFSP	0032923	44753 2	0123	60	17	13	8	29	60	189	2706	7	6
Clé Sup. Plate	0001435	02684 3	0921										1
Clé Plate	0001426	02675 1	0946										1

### Majoration

- KA / S'ouvrant
- KAMO / Fermeture selon échantillon

# Diskus® 20

## Original ABUS Diskus® avec système de fermeture ABUS-Plus



### Caractéristiques techniques

- Acier inoxydable - à l'intérieur et à l'extérieur
- Protection supplémentaire contre les scies
- Anse en acier trempé spécial
- Cylindre à disque ABUS Plus : précision maximale contre les manipulations, nombre de fermetures extrêmement élevé
- Masquage des cylindres - protection maximale contre la saleté et les projections d'eau
- Technologie de soudage Diskus® - la meilleur protection contre les effractions
- Original Diskus® design : protection à 360°
- Clé prisonnière : verrouillage uniquement avec la clé (la clé ne peut pas être retirée quand le cadenas est ouvert)
- Fabriqué en Allemagne

Référence	N° Article	EAN 4003318	Groupe Remise Article							Poids g	Ébauche	Sécurité ABUS	UE
				mm	mm	mm	mm	mm	mm				
20/70	0005475	08854 4	0123	70	20	17	10	30	70	337	5078	9	6
20/80	0005440	08798 1	0123	80	25	18	11	35	81	469	5078	9	3
20/70 B/DFNLI	0027325	35023 8	0223	70	20	17	10	30	70	337	5078	9	3
20/80 B/DFNLI	0027326	35024 5	0223	80	25	18	11	35	81	469	5078	9	3
Clé Sup. ABUS-Plus	0003758	06228 5	01001										1
Clé passe I ABUS-PLUS	0002761	04325 3	01001										1
Clé ABUS-Plus	0003757	06227 8	0946										1

### Majoration

- KA / S'ouvrant
- KAMO / Fermeture selon échantillon
- MK / Sur clé passe

# CADENAS TITALIUM

La série Titalium™ est une alternative de premier choix face au cadenas en laiton classique avec son poids réduit de 30% pour un niveau de sécurité comparable.



- ▶ Anse en acier cémenté
- ▶ Technologie NANO PROTECT™
- ▶ Boitier massif en titalium
- ▶ Cylindre de précision

**Robuste**



**Léger**



**Innovant**



## Les 10 bonnes raisons de choisir le cadenas ABUS TITALIUM™

### Robuste

L'utilisation d'un acier spécial cémenté Titalium™ procure à nos produits une résistance extrême.

### Extérieur

La plupart des cadenas Titalium™ sont équipés de la technologie NANO-Protect, facilitant l'utilisation en extérieur.

### Léger

Un maximum de sécurité pour un minimum de poids.

### Haute performance

Les cadenas Titalium™ offrent un excellent rapport qualité/prix à l'achat et à la vente.

### Innovant

Basé sur d'intenses recherches, le matériel Titalium™ a été développé pour cette nouvelle génération de cadenas.

### Esthétique

L'alliage Titalium™ donne au produit un design moderne.

### Unique

Avec le Titalium™, ABUS propose une nouvelle offre originale et unique sur le marché.

### Recherche et développement

Des années de travail ont permis d'atteindre une qualité de production optimale pour chaque cadenas Titalium™.

### Diversité

Dès son arrivée sur le marché ABUS propose une large gamme de produits adaptée pour chaque utilisation.

### Adapté au marché

Chaque utilisateur a un besoin particulier, le cadenas Titalium™ est là pour y répondre.



Grande solidité et clé réversible



### Caractéristiques techniques

- Boîtier massif en aluminium spécial TITANIUM™ - poids léger, sûreté élevée
- Anse en acier spécial cémenté avec technologie NANO PROTECT™
- Confection de clé réversible ultra-précise avec 150 000 fermetures différentes
- Profil de clé paracentrique pour une protection élevée contre les effractions
- Verrouillage automatique
- CS : anse blindée : pratiquement inaccessible aux outils d'attaques conventionnels

Référence	N° Article	EAN 4003318	Groupe Remise Article							Poids g	Ébauche	Sécurité ABUS	UE	
				mm	mm	mm	mm	mm	mm					
96TI/50	0060671	70872 5	0122	50	25	34	9,5	23	92	212	26424	8	6	
96TI/50 B/DFNLI	0060861	70980 7	0222	50	25	34	9,5	23	92	212	26424	8	4	
96TI/60	0060676	70879 4	0122	60	25	40	11	28	103	332	26424	8	6	
96TI/60 B/DFNLI	0060864	70983 8	0222	60	25	40	11	28	103	332	26424	8	4	
96CSTI/50	0060210	70263 1	0122	50	23	25	9,5	23	82	214	26424	8	6	
96CSTI/50 B/DFNLI	0060862	70981 4	0222	50	23	25	9,5	23	82	214	26424	8	4	
96CSTI/60	0060209	70262 4	0122	60	25	29	11	28	91	350	26424	8	6	
96CSTI/60 B/DFNLI	0060865	70984 5	0222	60	25	29	11	28	91	350	26424	8	4	
Clé Sup. D10/EC	0804107		0953	variante 100000001										
Clé D10/EC	0003995	06600 9	0946										1	

#### Majoration

- KA / S'ouvrant

# 90RK/50 TITALIUM™

Sécurité, solidité et service personnalisé avec ABUS



### Caractéristiques techniques

- Corps robuste en aluminium spécial TITANIUM™ - un maximum de sécurité avec un minimum de poids
- Anse en acier inoxydable, double verrouillage de l'anse : haute résistance contre toute sorte d'attaques telles que l'extraction et la torsion
- Anse blindée : haute résistance au coupe boulon
- Anticorrosion très élevée
- Cylindre de précision à pistons
- Échange facile et rapide du cylindre
- Avec fonction clé-prisonnière : la clé est obligatoire pour le verrouillage du cadenas et ne peut être retirée qu'en position verrouillée

Référence	N° Article	EAN 4003318	Groupe Remise Article							Poids g	Ébauche	Sécurité ABUS	UE
				mm	mm	mm	mm	mm	mm				
90RK/50	0047248	55292 2	0124	50	20	22,5	9,5	23	81	264	10023	8	6
90RK/50 B/DFNLI	0047845	55903 7	0224	50	20	22,5	9,5	23	81	264	10023	8	3
Clé Sup. Plate	0001435	02684 3	0921										1
Clé Plate	0001426	02675 1	0946										1

#### Majoration

- KA / S'ouvrant
- KAMO / Fermeture selon échantillon

Cadenas en TITALIUM™ qui peut aisément s'intégrer à tous les demis-cylindres



## Caractéristiques techniques

- Corps robuste en aluminium spécial TITALIUM™ - un maximum de sécurité avec un minimum de poids
- Conçu pour EURO cylindre profilé standard, disponible dans le commerce spécialisé, montage facile, sans outillage spécial
- Anse en acier spécial cémenté avec technologie NANO PROTECT™
- Double verrouillage à bille
- Possibilité de l'intégrer dans des systèmes d'organigramme

Référence	N° Article	EAN 4003318	Groupe Remise Article	Dimensions						Poids g	Ébauche	Sécurité ABUS	UE
				mm	mm	mm	mm	mm	mm				
86TI/45 W/O	0055563	27778 8	0123	45	26,5	32,5	8	27	96,5	213		7	3
86TI/55 W/O	0050407	58500 5	0123	55	26,5	39,5	9,5	27,5	106,5	250		8	3
86TI/45HB80 W/O	0058230	04391 8	0123	47	26	80	8	27	145	221		7	3
86TIIB/45 W/O	0055564	27779 5	0123	45	26,5	32,5	8	27	96,5	185		8	3
86TIIB/45HB80 W/O	0058231	04392 5	0123	47	26	80	8	27	145	221		7	3

# 80 TITALIUM™

Technique d'une grande solidité



## Caractéristiques techniques

- Boîtier massif en aluminium spécial TITALIUM™ - poids léger, sûreté élevée
- Anse en acier spécial cémenté avec technologie NANO PROTECT™
- Cylindre de précision à 6 goupilles à profil de sécurité paracentrique
- Double verrouillage de l'anse
- Rotors des cylindres chromés pour une bonne protection supplémentaire contre la corrosion
- Grande tête de clé en forme de tulipe

Référence	N° Article	EAN 4003318	Groupe Remise Article	Dimensions						Poids g	Ébauche	Sécurité ABUS	UE
				mm	mm	mm	mm	mm	mm				
80TI/40	0100476	56220 4	0122	40	20,5	25,5	7	19	74,5	125	57862	6	12
80TI/45	0100479	56230 3	0122	45	25	29	8	21	82	183	57862	7	6
80TI/50	0100480	56234 1	0122	50	25	35	10	23	93	243	57862	8	6
80TI/60	0055367	26944 8	0122	60	25,5	40	11	28	103	243	57862	8	6
80TI/40 B/DFNLI	0100492	56575 5	0222	40	20	25	7	19	75	152	57862	6	6
80TI/45 B/DFNLI	0100493	56578 6	0222	45	20	29	8	21	82	183	57862	7	6
80TI/50 B/DFNLI	0100494	56579 3	0222	50	25	35	9,5	23	93	243	57862	8	6
80TI/60 B/DFNLI	0055243	25887 9	0222	60	25,5	40	11	28	103	243	57862	8	4
80TI/40HB40	0100477	56224 2	0122	40	20,5	40	7	19	89	159	57862	6	3
80TI/40HB63	0100478	56227 3	0122	40	20,5	63	7	19	112	175	57862	6	3
80TI/40HB40 B/DFNLI	0048497	56576 2	0222	40	20	40	7	19	88	159	57862	6	6
80TI/40HB63 B/DFNLI	0100495	56577 9	0222	40	20	63	7	19	113	175	57862	6	6
Clé Sup. Plate	0001435	02684 3	0921										1
Clé Plate	0001426	02675 1	0946										1

### Majoration

- KA / S'ouvrant

Léger et néanmoins robuste



## Caractéristiques techniques

- 20 + 25 mm boîtier massif en TITALIUM™ aluminium spécial
- 20 + 25 mm anse en acier trempé
- À partir de 30 mm, anse en acier spécial avec couche de protection NANO Protect™ pour une très haute protection contre la corrosion
- Profil de clé paracentrique pour une protection élevée contre les effractions
- À partir de 30 mm : protection d'objets de valeur moyenne ou avec un risque de vol supérieur à la moyenne
- Rotors des cylindres chromés
- Tête de clé en forme de tulipe

Référence	N° Article	EAN 4003318	Groupe Remise Article							Poids g	Ébauche	Sécurité ABUS	UE
				mm	mm	mm	mm	mm	mm				
64TI/20	0100464	55878 8	0122	20	9,5	11,5	3,5	10	34,5	21	11405	3	12
64TI/25	0100465	56182 5	0122	25	13	13,5	4	12	41,5	31	11406	3	12
64TI/30	0100466	56186 3	0122	30	16	17	5	13	49,5	53	12021	4	12
64TI/35	0100468	56194 8	0122	35	18,5	20	5,5	14	55	67	12021	4	12
64TI/40	0100469	54573 3	0122	40	22	23	6,5	14,5	62	87	12022	5	12
64TI/45	0100472	56198 6	0122	45	25,5	24	7	15	68	109	12022	5	6
64TI/50	0100473	56203 7	0122	50	29	29	8	17	77	159	12023	6	6
64TI/60	0100475	56352 2	0122	60	33,5	34	9,5	19	90,5	236	12023	6	6
64TI/20 B/DFNLI	0100534	56384 3	0222	20	9,5	11,5	3,5	10	34,5	21	11405	3	6
64TI/25 B/DFNLI	0100536	56386 7	0222	25	13	13,5	4	12	41,5	31	11406	3	6
64TI/30 B/DFNLI	0100537	56387 4	0222	30	16	17	5	13	49,5	54	12021	4	6
64TI/35 B/DFNLI	0048315	56390 4	0222	35	18,5	20	5,5	14	55	67	12021	4	6
64TI/40 B/DFNLI	0100538	56391 1	0222	40	22	23	6,5	14,5	62	87	12022	5	6
64TI/45 B/DFNLI	0048323	56398 0	0222	45	25,5	24	7	15	68	109	12022	5	6
64TI/50 B/DFNLI	0100543	56399 7	0222	50	29	29	8	17	77	159	12023	6	6
64TI/60 B/DFNLI	0100544	56401 7	0222	60	33,5	34	9,5	19	90,5	236	12023	6	4
64TI/30HB60	0100467	56191 7	0122	30	16	60	5	13	93	65	12021	4	3
64TI/40HB40	0100470	54589 4	0122	40	22	40	6	15	79	96	12022	5	3
64TI/40HB63	0100471	54590 0	0122	40	22	63	6	15	102	107	12022	5	3
64TI/50HB80	0100474	56208 2	0122	50	28	80	8	17	128	199	12023	6	3
64TI/30HB60 B/DFNLI	0048313	56388 1	0222	30	16	60	5	13	93	65	12021	4	6
64TI/40HB40 B/DFNLI	0048317	56392 8	0222	40	22	40	6,5	14,5	78	96	12022	5	6
64TI/40HB63 B/DFNLI	0100539	56393 5	0222	40	22	63	6,5	14,5	101	107	12022	5	6
64TI/50HB80 B/DFNLI	0048325	56400 0	0222	50	29	80	8	17	128,5	199	12023	6	6
64TI/20 Twins B/DFNLI	0100535	56385 0	0222	20	9,5	11,5	3,5	10	34,5	21	11405	3	6
64TI/30 Twins B/DFNLI	0048314	56389 8	0222	30	16	17	5	13	49,5	53	12021	4	6
64TI/40 Twins B/DFNLI	0100540	56394 2	0222	40	22	23	6,5	14,5	62	87	12022	5	6
64TI/30 Triples B/DFNLI	0054053	18430 7	0222	30	16	17	5	13	49,5	53	12021	4	6
64TI/40 Triples B/DFNLI	0100541	56395 9	0222	40	22	23	6,5	14,5	62	87	12022	5	4
64TI/40 Quads B/DFNLI	0100542	56397 3	0222	40	22	23	6,5	14,5	62	87	12022	5	4
64TI/40 + HB63 Triples B/DFNLI	0048321	56396 6	0222	40	22	63	6,5	14,5	101	107	12022	5	4
Clé Sup. 64TI	0001640	02917 2	0921										1
Clé 64TI	0001671	02952 3	0946										1

### Majoration

- KA / S'ouvrant

ABUS - la sécurité adaptée



**Anse ajustable**



### Caractéristiques techniques

- Corps en alliage d'aluminium TITALIUM™ : haute sécurité et faible poids
- Anse en acier trempé avec placage NANO PROTECT™
- Anse amovible et réglable pour meilleure flexibilité : 10 hauteurs différentes de 60 mm à 150 mm
- Clé paracentrique

Référence	N° Article	EAN 4003318	Groupe Remise Article							Poids g	Ébauche	Sécurité ABUS	UE
				mm	mm	mm	mm	mm	mm				
64TI/50HB60-150 B/DFNLI	0080247	89490	0122	50	28	60-150	8	17	198	247		6	4

# 54 TITALIUM™

ABUS - la sécurité en toute simplicité



### Caractéristiques techniques

- Boîtier massif en aluminium spécial TITALIUM™ - poids léger, sûreté élevée
- Anse en acier cémenté
- Double verrouillage de l'anse

Référence	N° Article	EAN 4003318	Groupe Remise Article							Poids g	Ébauche	Sécurité ABUS	UE
				mm	mm	mm	mm	mm	mm				
54TI/30 Lock-Tag	0070454	80602 5	0122	29	15	14	5	13	45	47	02880	3	12
54TI/35 Lock-Tag	0070455	80605 6	0122	33	18	16	5	13	48	39	02880	3	12
54TI/40 Lock-Tag	0070456	80606 3	0122	38	20	21	6	13	57	70	02882	4	12
54TI/50 Lock-Tag	0070458	80608 7	0122	47,5	25	24,5	7	14	68	93	02884	5	6
54TI/30 B/DFNLI	0100527	56448 2	0222	30	14,5	14	5	13	45	47	02880	3	6
54TI/35 B/DFNLI	0100528	56449 9	0222	35	18,5	16,5	5	13	48	50	02880	3	6
54TI/40 B/DFNLI	0100529	56450 5	0222	40	20	21	6,5	13	60,5	70	02882	4	6
54TI/50 B/DFNLI	0100533	56454 3	0222	50	25	24,5	7	14	68	106	02884	5	6
54TI/40HB63 Lock-Tag	0070457	80607 0	0122	38	20	63	6	13	99	92	02882	4	3
54TI/40HB63 B/DFNLI	0100530	56451 2	0222	40	20	63	6,5	13	99	92	02882	4	6
54TI/30 Triples B/DFNLI	0070246	80451 9	0222	30	14,5	14	5	13	45	47	02880	3	6
54TI/40 Triples B/DFNLI	0100532	56453 6	0222	40	20	21	6,5	13	60,5	70	02882	4	4
54TI/40 Quads B/DFNLI	0070245	80450 2	0222	40	20	21	6,5	13	60,5	70	02882	4	4
Clé Sup. 54TI	0026200	33259 3	0921										1
Clé 54TI	0001671	02952 3	0946										1

# CADENAS ALUMINIUM

Très légers, ils offrent une protection élevée contre les chocs et les rayures.



## 70AL

NIVEAU DE SÉCURITÉ 1 2 3 4 **5** 6 7 8 9 10 MAX

Cadenas en aluminium avec revêtement en vinyle



### Caractéristiques techniques

- Boîtier très léger en aluminium
- Corps gainé avec cache-entrée de clé et canaux de drainage pour protection par mauvais temps
- Anse en acier cémenté avec gaine plastique
- Socle en PVC : Protection anti-chocs et anti-rayures
- Pièces intérieures en matériaux non-corrosifs
- Profil de clé paracentrique pour une protection élevée contre les effractions
- Cylindre de précision à goupilles

Référence	N° Article	EAN 4003318	Groupe Remise Article							Poids g	Ébauche	Sécurité ABUS	UE
				mm	mm	mm	mm	mm	mm				
70AL/45 jaune	0038810	50873 8	0121	49	20	24	8	28	73	165	12022	5	6
70AL/45 vert	0038811	50874 5	0121	49	20	24	8	28	73	165	12022	5	6
70AL/45 orange	0038812	50875 2	0121	49	20	24	8	28	73	165	12022	5	6
70AL/45 gris	0038813	50876 9	0121	49	20	24	8	28	73	165	12022	5	6
70AL/45 jaune B/DFNLI	0038434	50264 4	0221	49	20	24	8	28	73	165	12022	5	4
70AL/45 vert B/DFNLI	0038426	50256 9	0221	49	20	24	8	28	73	165	12022	5	4
70AL/45 orange B/DFNLI	0038214	50044 2	0221	49	20	24	8	28	73	165	12022	5	4
70AL/45 gris B/DFNLI	0038430	50260 6	0221	49	20	24	8	28	73	165	12022	5	4
70AL/45 Color B/DFNLI	0039170	51233 9	0221	49	20	24	8	28	73	165	12022	5	4
Clé Sup. 65	0001640	02917 2	0921										1
Clé 65	0001671	02652 3	0946										1

### Majoration

- KA / S'ouvrant



## Le cadenas personnalisable

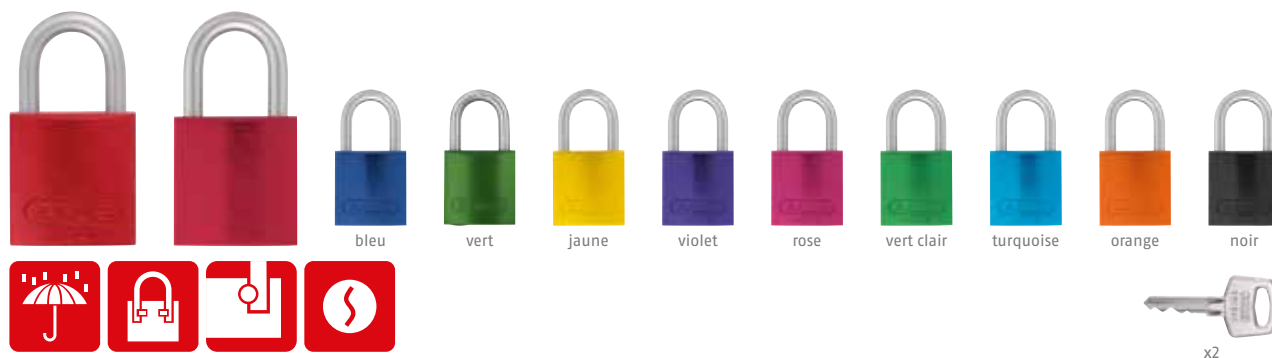

## Caractéristiques techniques 72LL

- Anse et boîtier en aluminium pour 100% résistance à la corrosion
- Un côté complètement libre pour un gravage individuel, voir ABUS Service - Marquage Cadenas pages 20 et 21
- 10 couleurs intenses
- Une clé pour sceller l'amour
- Double verrouillage à bille
- Clé prisonnière

Référence	N° Article	EAN 4003318	Groupe Remise Article							Poids g	Ébauche	Sécurité ABUS	UE
				mm	mm	mm	mm	mm	mm				
72LL/40 Rouge	0058889	10068 0	0123	38	20	27	6,5	19	72	86	20066	4	6
72LL/40 Bleu	0058891	10083 3	0123	38	20	27	6,5	19	72	86	20066	4	6
72LL/40 Vert	0058888	10067 3	0123	38	20	27	6,5	19	72	86	20066	4	6
72LL/40 Jaune	0058893	10085 7	0123	38	20	27	6,5	19	72	86	20066	4	6
72LL/40 Lilas	0058890	10082 6	0123	38	20	27	6,5	19	72	86	20066	4	6
72LL/40 Rose	0058895	10087 1	0123	38	20	27	6,5	19	72	86	20066	4	6
72LL/40 Vert Clair	0058896	10088 8	0123	38	20	27	6,5	19	72	86	20066	4	6
72LL/40 Turquoise	0058894	10086 4	0123	38	20	27	6,5	19	72	86	20066	4	6
72LL/40 Orange	0058892	10084 0	0123	38	20	27	6,5	19	72	86	20066	4	6
72LL/40 Noir	0058887	10048 2	0123	38	20	27	6,5	19	72	86	20066	4	6
Clé Sup. 74/72	0034904	46734 9	0979										1
Clé Plate	0001426	02675 1	0946										1

## 72/40 LoveLock

## Le cadenas des amoureux

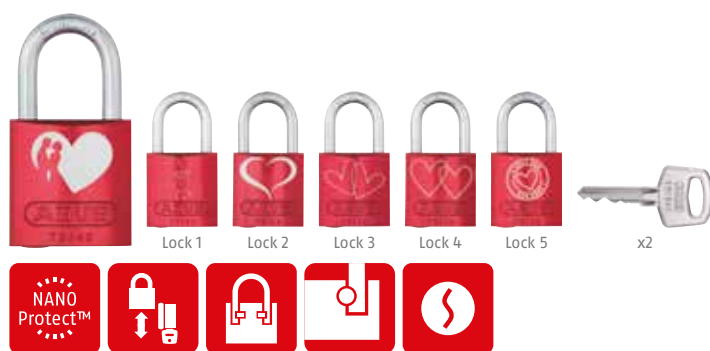

## Caractéristiques techniques

- Un boîtier en aluminium protégé contre la corrosion
- Anse en acier cémenté avec technique NANO PROTECT™
- Corps en laiton anodisé
- Cylindre à 6 goupilles pour un grand nombre de clés différentes
- Verrouillage automatique : verrouillage sans clé par enfoncement de l'anse

Référence	N° Article	EAN 4003318	Groupe Remise Article							Poids g	Ébauche	Sécurité ABUS	UE
				mm	mm	mm	mm	mm	mm				
72/40 Rouge LoveLock 1	0053874	09722 5	0123	39	20	27	6,5	19	74	113	20066	6	6
72/40 Rouge LoveLock 2	0053875	09737 9	0123	39	20	27	6,5	19	74	113	20066	6	6
72/40 Rouge LoveLock 3	0053876	09743 0	0123	39	20	27	6,5	19	74	113	20066	6	6
72/40 Rouge LoveLock 4	0053877	09746 1	0123	39	20	27	6,5	19	74	113	20066	6	6
72/40 Rouge LoveLock 5	0053878	09748 5	0123	39	20	27	6,5	19	74	113	20066	6	6
72/40 Rouge LoveLock 6	0053879	09750 8	0123	39	20	27	6,5	19	74	113	20066	6	6
72/40 Rouge LoveLock B/DFNLI	0053872	09665 5	0223	39	20	27	6,5	19	74	113	20066	6	6
Clé Sup. 74/72	0034904	46734 9	0979										1
Clé Plate	0001426	02675 1	0946										1

C'est myLock (mon cadenas)



## Caractéristiques techniques

- Boîtier très léger en aluminium
- Corps gainé PVC disponible dans différentes couleurs - revêtement protégé des rayures
- Personnalisable : possibilité d'écrire sur la coque avec un marqueur permanent
- Pièces intérieures en matériaux non-corrosifs
- Anse en acier spécial cémenté avec technologie NANO PROTECT™
- Cylindre de précision à 5 goupilles
- Disponible en 6 couleurs différentes : bleu, rouge, jaune, violet, noir et blanc



Référence	N° Article	EAN 4003318	Groupe Remise Article							Poids g	Ébauche	Sécurité ABUS	UE
				mm	mm	mm	mm	mm	mm				
T65AL/40 bleu	0038804	50867 7	0124	43	22	23	6,5	18	62	80	12022	5	12
T65AL/40 jaune	0038805	50868 4	0124	43	22	23	6,5	18	62	80	12022	5	12
T65AL/40 violet	0038806	50869 1	0124	43	22	23	6,5	18	62	80	12022	5	12
T65AL/40 rouge	0038807	50870 7	0124	43	22	23	6,5	18	62	80	12022	5	12
T65AL/40 noir	0038808	50871 4	0124	43	22	23	6,5	18	62	80	12022	5	12
T65AL/40 blanc	0038809	50872 1	0124	43	22	23	6,5	18	62	80	12022	5	12
T65AL/40 jaune B/DFNLI	0038196	50026 8	0224	43	22	23	6,5	18	62	80	12022	5	6
T65AL/30 Color B/DFIPT	0071317	80841 8	0224	33	22	23	5	16	57	90	12021	5	12
T65AL/40 Color B/DFIPT	0071323	80849 4	0224	43	22	23	6,5	18	62	80	12022	5	12
Clé Sup. 65	0001640	02917 2	0921										1
Clé 65	0001671	02952 3	0946										1
T65AL/40 myLove B/DFNLI	0054880	19154 1	0224	43	22	23	6,5	18	61,5	79	12022	5	6



## MONOBLOC

Les cadenas monobloc vous permettent de protéger des objets de grande valeur ou avec un risque élevé de vol.



## Cadenas monobloc avec système de clé réversible



### Caractéristiques techniques

- Boîtier massif en aluminium spécial TITALIUM™ - poids léger, sûreté élevée
- Pêne de verrouillage en acier cémenté, diamètre: 12 mm
- Confection de clé réversible ultra - précise avec 150 000 fermetures différentes
- Possibilité exécution s'ouvrant avec un cylindre D10
- Verrouillage automatique

Référence	N° Article	EAN 4003318	Groupe Remise Article							Poids g	Ébauche	Sécurité ABUS	UE	
98TI/70	0060668	70746 9	0122	70	22	14	12	23	50	196	26424	7	6	
98TI/70 B/DFNLI	0061067	70986 9	0222	70	22	14	12	23	50	196	26424	7	6	
98TI/90	0060669	70747 6	0122	90	35	18	12	28	60	346	26424	8	6	
98TI/90 B/DFNLI	0061069	70988 3	0222	90	35	18	12	28	60	346	26424	8	4	
Clé Sup. D10/EC	0804107		0953	variante 100000001										
Clé D10/EC	0003995	06600 9	0946										1	

### Majoration

- KA / S'ouvrant

# 92 Monobloc

## Cadenas Monobloc recouvert d'une coque en acier



### Caractéristiques techniques

- Boîtier en laiton massif avec gaine en acier
- Anse en acier trempé spécial
- Protection contre le perçage et l'arrachement
- Cylindre à goupilles de précision

Référence	N° Article	EAN 4003318	Groupe Remise Article							Poids g	Ébauche	Sécurité ABUS	UE
92/65	0023629	30609 9	0123	66,5	33	14	10	28	58	564	0906	7	3
92/80	0013899	20072 4	0123	78	37	17	12	29,5	65	797	2703	8	3
92/65 B/EFSP	0024925	31938 9	0223	66,5	33	14	10	28	58	564	0906	7	1
92/80 B/DFNLI	0026580	33658 4	0223	78	37	17	12	29,5	65	797	2703	8	3
Clé Sup. Plate	0001435	02684 3	0921										1
Clé Plate	0001426	02675 1	0946										1

### Majoration

- KA / S'ouvrant

## Cadenas monobloc



### Caractéristiques techniques

- Boîtier massif en aluminium spécial TITANIUM™ – poids léger, sûreté élevée
- Pêne de verrouillage en acier cémenté, diamètre: 12 mm
- Protection anti-sciage de la partie étroite du boîtier grâce à un piston en acier cémenté
- Mécanisme de fermeture à goupilles de haute précision avec un très grand nombre de clés différentes
- Verrouillage automatique

Référence	N° Article	EAN 4003318	Groupe Remise Article							Poids g	Ébauche	Sécurité ABUS	UE
			Article	mm	mm	mm	mm	mm	mm				
82TI/70	0055231	24673 9	0122	70	22	13	12	20	50	194	00906	6	6
82TI/70 B/EFSP	0055230	24670 8	0222	70	22	13	12	20	50	194	00906	6	3
82TI/70 B/DFIPT	0071321	80847 0	0222	70	22	13	12	20	50	194	00906	6	3
Clé Sup. Plate	0001435	02684 3	0921										1
Clé Plate	0001426	02675 1	0946										1

### Majoration

- KA / S'ouvrant

# 82

## Cadenas Monobloc



### Caractéristiques techniques

- Anse en acier cémenté spécial
- Composants internes fabriqués à partir de matériaux résistant à la corrosion
- Cylindre de précision à goupilles
- Protection anti-sciage de la partie étroite du boîtier grâce à un piston en acier cémenté
- Verrouillage automatique

Référence	N° Article	EAN 4003318	Groupe Remise Article							Poids g	Ébauche	Sécurité ABUS	UE
			Article	mm	mm	mm	mm	mm	mm				
82/63	0007237	11490 8	0121	64	19	14	10	18,5	45	303	0906	6	6
82/70	0007238	11491 5	0121	70	22	13,5	12	20	51	438	0906	6	6
82/90	0007239	11492 2	0121	90	35	17	12	20	60	725	2703	7	6
82/63 B/DFNLI	0027462	35161 7	0221	63	19	14	10	17	45	332	0906	6	3
82/70 B/DFNLI	0027464	35163 1	0221	70	22	13	12	18	50	438	0906	6	3
82/90 B/DFNLI	0027466	35165 5	0221	90	35	17	12	20	60	725	2703	7	3
Clé Sup. Plate	0001435	02684 3	0921										1
Clé Plate	0001426	02675 1	0946										1

### Majoration

- KA / S'ouvrant

## CADENAS LAITON

La gamme de cadenas laiton ABUS est composée de cadenas de formes et de tailles différentes afin de répondre à tous les usages.



## Cadenas de service



- **KD - Cadenas Varié ou Cadenas à clés différentes (Keyed-Different)**  
Chaque cadenas possède 2 clés individuelles qui ouvrent uniquement ce cadenas. Toutes les clés sont différentes.
- **KA - Cadenas s'ouvrant (Keyed-Alike)**  
Chaque cadenas possède 2 clés individuelles qui ouvrent tous les autres cadenas. Toutes les clés sont identiques.
- **KAMO - Cadenas sur Clé Modèle (Keyed-Alike on Model)**  
Chaque nouveau cadenas commandé ultérieurement sur clé modèle ou sur code (via une carte de propriété ou de code) sera ouvert par la clé modèle. Toutes les clés seront identiques.
- **Cadenas sur Clé Passe**  
Chaque cadenas possède 2 clés individuelles qui ouvrent uniquement ce cadenas. Toutes les clés sont différentes. Mais, il existe une seule clé passe (différentes des clés individuelles) qui ouvre tous les cadenas. On ne peut pas commander des cadenas clé passe sans clé passe.
  - **Cadenas sur Clé Passe MK de stock :**  
Aucun plan n'est enregistré.
  - **Cadenas sur Clé Passe MK Cod : MK Codifié**  
Les Cadenas sont notés sur un plan et les clés sont marquées selon le plan d'organigramme. Les cadenas ne sont pas marqués. Conseillé pour les Entreprises qui souhaitent recommander ultérieurement des cadenas.
  - **Cadenas sur Clé Passe MK C+M : MK Codifié Marqué**  
Les Cadenas sont notés sur un plan et les clés et les cadenas sont marqués selon le plan d'organigramme. Conseillé pour les Entreprises qui souhaitent gérer et organiser les cadenas sur site et recommander ultérieurement des cadenas.
  - **Cadenas sur Clé Passe GMK Cod et Passe Partiel : GMK Codifié**  
Installation clé passe général avec plan d'organigramme. Les Cadenas sont notés sur un plan et les clés sont marquées selon le plan d'organigramme. Les cadenas ne sont pas marqués. Conseillé pour les Entreprises qui souhaitent recommander ultérieurement des cadenas.



Cadenas de service



WY : avec la carte de protection : commande de clés et cadenas ultérieures possible uniquement sur présentation de la carte de protection



Caractéristiques techniques

- Boîtier en laiton massif
- Anse en acier spécial cémenté avec technologie NANO PROTECT™
- Pièces intérieures en matériaux non-corrosifs de haute qualité
- Cylindre de précision à goupilles
- Grand nombre d'anses différentes : HB (haute anse), IB (anse INOX), MB (anse laiton)
- Disponible semi-assemblé : service

Référence	N° Article	EAN 4003318	Groupe Remise Article	Anse						Poids g	Ébauche	Sécurité ABUS	UE
				mm	mm	mm	mm	mm	mm				
85WY/40	0069047	79653 1	0121	40	22	22,5	6,5	16	62	170		7	6
85WY/50	0069049	79655 5	0121	50	28	28,5	8	17	77	272		8	6
85WYIB/40	0072437	82716 7	0121	40	22	22,5	6,5	16	62	170		7	6
85WYIB/50	0072453	82735 8	0121	50	28	28,5	8	17	77	272		8	6
85WY/40HB40	0072893	83134 8	0121	40	22	39	6,5	16	79	170		7	3
85WY/40HB63	0072894	83135 5	0121	40	22	62,5	6,5	16	103	170		7	3
85WY/50HB80	0072895	83136 2	0121	50	28	80	8	17	129	272		8	3
85WYIB/40HB40	0072456	82749 5	0221	40	22	39	6,5	16	79	170		7	3
85WYIB/40HB63	0072457	82750 1	0221	40	22	42,5	6,5	16	103	170		7	3

Référence	N° Article	EAN 4003318	Groupe Remise Article	Anse						Poids g	Ébauche	Sécurité ABUS	UE
				mm	mm	mm	mm	mm	mm				
85/20	0070751	80619 3	0121	21	12	12	3	13	39	52	R 2700 / L 2694	4	6
85/25	0070752	80620 9	0121	24	14	15	4	12	44	61	R 2700 / L 2694	4	6
85/30	0070753	80629 2	0121	30	17	17	5	14	50	93	R 2701 / L 2695	5	6
85/40	0070754	80630 8	0121	40	23	22	6,5	16	62	170	R 2702 / L 2696	6	6
85/50	0070755	80631 5	0121	50	29	28	8	17	77	272	R 2703 / L 2697	7	6
85/60	0070756	80632 2	0121	60	33	35	10	19	91	460	R 2703 / L 2697	7	3
85/70 Lock-Tag	0070757	80633 9	0121	69,5	38,5	44	11,5	19,5	98	750	L 2698	8	3
85/30 B/DFNLI	0026584	33665 2	0221	30	17	17	5	14	50	93	R 2701 / L 2695	5	6
85/40 B/DFNLI	0025106	32134 4	0221	40	23	22	6,5	16	62	170	R 2702 / L 2696	6	6
85/50 B/DFNLI	0025108	32136 8	0221	50	29	28	8	17	77	272	R 2703 / L 2697	7	6
85/20HB22	0001200	02409 2	0121	21	12	22	4	13	48	54	R 2700 / L 2694	4	6
85/30HB24	0001201	02410 8	0121	30	17	24	5	14	57	95	R 2701 / L 2695	5	6
85/30HB65	0001202	02411 5	0121	30	17	65	5	14	98	113	R 2701 / L 2695	5	3
85/40HB40	0001203	02412 2	0121	40	23	40	6,5	16	79	172	R 2702 / L 2696	6	3
85/40HB63	0001207	02416 0	0121	40	23	63	6,5	15	102	193	R 2702 / L 2696	6	3
85/50HB80	0001208	02417 7	0121	50	29	80	8	17	128	315	R 2703 / L 2697	7	3
85/50HB127	0001209	02418 4	0121	50	29	127	8	17	175	351	R 2703 / L 2697	7	3
85/50HB200	0001211	02420 7	0121	50	29	200	8	17	248	418	R 2703 / L 2697	7	3
85/40HB40 B/DFNLI	0026585	33666 9	0221	40	23	40	6,5	16	79	172	R 2702 / L 2696	6	6
85/40HB63 B/DFNLI	0025107	32135 1	0221	40	23	63	6,5	15	102	193	R 2702 / L 2696	6	6
85IB/30	0002961	04794 7	0121	30	17	17	5	14	50	93	R 2701 / L 2695	5	6
85IB/40	0002970	04803 6	0121	40	23	22	6,5	16	62	170	R 2702 / L 2696	6	6
85IB/50	0002981	04814 2	0121	50	29	28	8	17	77	272	R 2703 / L 2697	7	6
85IB/60	0002990	04823 4	0121	60	35	37	10	20	93	460	R 2703 / L 2697	7	3
85IB/30 B/DFNLI	0025110	32138 2	0221	30	17	17	5	14	50	93	R 2701 / L 2695	5	6
85IB/40 B/DFNLI	0025111	32139 9	0221	40	23	22	6,5	16	62	170	R 2702 / L 2696	6	6
85IB/50 B/DFNLI	0025105	32133 7	0221	50	29	28	8	17	77	272	R 2703 / L 2697	7	6
85IB/40HB40	0003060	04900 2	0121	40	23	40	6,5	16	79	172	R 2702 / L 2696	6	3
85IB/40HB63	0008057	12511 9	0121	40	23	63	6,5	15	102	193	R 2702 / L 2696	6	3
Clé Sup. Plate	0001435	02684 3	0921										1
Clé passe	0031983	43813 4	0921										1
Clé Plate	0001426	02675 1	0946										1

Majoration

- KA / S'entrouvrant
- KAMO / Fermeture selon échantillon
- MK / Sur clé passe
- MK Codifié
- MK Codifié + Marqué



## Avec clé réversible



**DIN EN**  
**12320**  
KL.1  
75/40-50



**DIN EN**  
**12320**  
KL.2  
75/60



## Caractéristiques techniques

- Confection de clé réversible ultra-précise. Jusqu'à 150 000 fermetures différentes
- Boîtier en laiton massif
- Pièces intérieures en matériaux anti-corrosion de qualité
- Double verrouillage
- Anse en acier, cémenté avec technologie NANO PROTECT™
- Profil de clé paracentrique pour une protection élevée contre les effractions
- Fermeture automatique en appuyant sur l'anse, sans clé

Référence	N° Article	EAN 4003318	Groupe Remise Article							Poids g	Ébauche	Sécurité ABUS	UE
75/30	0019601	26403 0	0121	30	16,5	17	5	13,5	54	107	26423	5	12
75/40	0019606	26408 5	0121	40	22	22,5	6,5	15,5	61,5	160	26423	6	12
75/50	0019614	26416 0	0121	50	28	29	8	18	77	286	26424	7	6
75/60	0019618	26420 7	0121	60	33,5	34,5	10	19	90,5	426	26424	7	3
75/30 B/DFNLI	0025122	32150 4	0221	30	16,5	17	5	13,5	54	107	26423	5	6
75/40 B/DFNLI	0025123	32151 1	0221	40	22	22,5	6,5	15,5	61,5	160	26423	6	6
75/50 B/DFNLI	0026573	33651 5	0221	50	28	29	8	17,5	77	286	26424	7	6
75/60 B/DFNLI	0026574	33652 2	0221	60	33,5	34,5	10	19	90,5	426	26424	7	6
75/30HB30	0020343	27181 6	0221	30	16	30,5	5	13,5	67	112	26423	5	12
75/40HB40	0020346	27184 7	0221	40	22	40	6,5	15,5	78	168	26423	6	12
75/40HB63	0020032	26846 5	0221	40	22	62,5	6,5	16	101	178	26423	6	12
75/50HB80	0020035	26849 6	0121	50	28	80	8	18	128	315	26424	7	6
75/40HB40 B/DFNLI	0027727	35427 4	0221	40	22	39,5	6,5	15,5	78	168	26423	6	6
75/30 5 clés	0020028	26842 7	0121	30	16,5	17	5	13,5	54	107	26423	5	12
75/40 5 clés	0020029	26843 4	0121	40	22	22,5	7	16,5	61,5	160	26423	6	12
75/50 5 clés	0020030	26844 1	0121	50	28	29	8	18	77	286	26424	7	6
75/60 5 clés	0020031	26845 8	0121	60	33,5	34,5	10	19	90,5	426	26424	7	3
Clé Sup. EC 8 Ent.	0019955	26767 3	0929										1
Clé Sup. D10/EC	0804107		0953										1
Clé EC 8 Ent.	0019954	26766 6	0946										1
Clé D10/EC	0003995	06600 9	0946										1

## Majoration

- KA / S'entrouvrant

## Serrure en laiton massif



**DIN EN**  
**12320**  
KL 2



### Caractéristiques techniques

- Boîtier en laiton massif
- Anse en acier cémenté avec technologie NANO PROTECT™
- Anses disponibles en différentes hauteurs (HB)
- Pièces intérieures en matériaux non-corrosifs
- Cylindre de précision à goupilles
- CS : anse blindée : pratiquement inaccessible aux outils d'attaques conventionnels

Référence	N° Article	EAN 4003318	Groupe Remise Article							Poids g	Ébauche	Sécurité ABUS	UE
65MB/15	0005894	09325 8	0121	16	8	20	3	10	32	26	R 9329 / L 9328	3	12
65/20	0001118	02318 7	0121	20	9	11	4	10	34	36	11405	3	12
65/25	0001123	02324 8	0121	25	13	13	4	12	42	63	11406	3	12
65/30	0001128	02330 9	0121	30	15	17	5	14	50	92	12021	4	12
65/35	0001559	02833 5	0121	35	20	19	6	15	55	118	12021	4	12
65/40	0001134	02337 8	0121	40	22	22	6,5	15	62	160	12022	5	12
65/45	0001517	02787 1	0121	45	25	24	7	16	68	201	12022	5	6
65/50	0001140	02344 6	0121	50	28	29	8	18	77	293	12023	6	6
65/60	0005421	08751 6	0121	60	34	35	10	19	91	433	12023	6	6
65MB/15 B/DFNLI	0027447	35146 4	0221	16	8	20	3	10	32	26	R 9329 / L 9328	3	6
65/20 B/DFNLI	0025098	32126 9	0221	20	9	11	4	10	34	36	11405	3	6
65/25 B/DFNLI	0027416	35115 0	0221	25	13	13	4	12	42	63	11406	3	6
65/30 B/DFNLI	0027417	35116 7	0221	30	15	17	5	14	50	92	12021	4	6
65/35 B/DFNLI	0027423	35122 8	0221	35	20	19	6	15	55	118	12021	4	6
65/40 B/DFNLI	0027426	35125 9	0221	40	22	22	6,5	15	62	160	12022	5	6
65/45 B/DFNLI	0027436	35135 8	0221	45	25	24	7	16	68	201	12022	5	6
65/50 B/DFNLI	0027438	35137 2	0221	50	28	29	8	18	77	293	12023	6	6
65/60 B/DFNLI	0027442	35141 9	0221	60	34	35	10	19	91	433	12023	6	3
65/30HB60	0007960	12294 1	0121	30	16	60	5	14	93	110	12021	4	12
65/40HB40	0002949	04775 6	0121	40	22	40	6,5	15	77	171	12022	5	12
65/40HB63	0002952	04778 7	0121	40	22	63	6,5	15	103	183	12022	5	12
65/50HB80	0002955	04781 7	0121	50	28	80	8	18	129	323	12023	6	6
65/30HB60 B/DFNLI	0027421	35120 4	0221	30	16	60	5	14	93	110	12021	4	6
65/40HB40 B/DFNLI	0027432	35131 0	0221	40	22	40	6,5	15	77	171	12022	5	6
65/40HB63 B/DFNLI	0027434	35133 4	0221	40	22	63	6,5	15	103	183	12022	5	6
65/50HB80 B/DFNLI	0027440	35139 6	0221	50	28	80	8	18	129	323	12023	6	6
65/20 Twins B/DFNLI	0027415	35114 3	0221	20	9	11	4	10	34	36	11405	3	6
65/20 Triples B/DFNLI	0027414	35113 6	0221	20	9	11	4	10	34	36	11405	3	6
65/30 Twins B/DFNLI	0027420	35119 8	0221	30	15	17	5	14	50	92	12021	4	6
65/30 Triples B/DFNLI	0027419	35118 1	0221	30	15	17	5	14	50	92	12021	4	6
65/30 Quads B/DFNLI	0026583	33664 5	0221	30	15	17	5	14	50	92	12021	4	6
65/35 Twins B/DFNLI	0027425	35124 2	0221	35	20	19	6	15	55	118	12021	4	6
65/35 Triples B/DFNLI	0027424	35123 5	0221	35	20	19	6	15	55	118	12021	4	3
65/40 Twins B/DFNLI	0027430	35129 7	0221	40	22	22	6,5	15	62	160	12022	5	6
65/40 Triples B/DFNLI	0025101	32129 0	0221	40	22	22	6,5	15	62	160	12022	5	4
65/40 Quads B/DFNLI	0027428	35127 3	0221	40	22	22	6,5	15	62	160	12022	4	3
65B/40	0006666	10756 6	0121	40	22	22	6,5	15	62	178	12022	5	12
65B/40 B/DFNLI	0027444	35143 3	0221	40	22	22	6,5	15	62	178	12022	5	6
65CS/40 B/EFSP	0028114	35829 6	0221	40	14	18	7	15	60	216	12022	5	6
65CS/50 B/EFSP	0028115	35830 2	0221	50	19	21	8	18	77	363	12023	5	3
Clé Sup. 65	0001640	02917 2	0921										1
Clé 65	0001671	02952 3	0946										1

### Majoration

- KA / S'ouvrant
- MK / Sur clé passe
- MK de stock uniquement sur 30, 40 et 50 mm

Léger et néanmoins robuste



x2



### Caractéristiques techniques

- Boîtier en laiton massif
- Anse en acier cémenté
- Anses disponibles en différentes hauteurs (HB)
- Pièces intérieures en matériaux non-corrosifs
- Cylindre de précision à goupilles
- Fermeture automatique en appuyant sur l'anse, sans clé

Référence	N° Article	EAN 4003318	Groupe Remise Article	Anse						Poids g	Ébauche	Sécurité ABUS	UE
				mm	mm	mm	mm	mm	mm				
60/20	0013858	20027 4	0121	20	9	13	3,5	9,5	36	31	20108	2	12
60/25	0014180	20459 3	0121	24,5	12	13,5	4	10,5	41,5	45	20108	2	12
60/30	0013862	20031 1	0121	29	14,5	19	4,75	12,5	52	83	00681	3	12
60/35	0056345	39646 5	0121	33	18	19	5	13,5	50	88	00681	3	12
60/40	0013866	20035 9	0121	38,5	20,5	26,5	6,35	13,5	65,5	142	08365	4	12
60/45	0056346	39647 2	0121	43,5	22	26	6,5	13,5	65	149	08365	4	6
60/50	0013872	20041 0	0121	48	25	32,5	7	15,5	76	223	08365	5	6
60/60	0013890	20063 2	0121	58	32	38	8	16,5	97,5	343	08365	5	6
60/30HB65	0013852	20021 2	0121	29	14,5	65	4,75	12,5	98	101	00681	3	12
60/40HB40	0013854	20023 6	0121	38,5	20	40	6,5	13,5	79	157	08365	4	12
60/40HB63	0013856	20025 0	0121	38,5	20	63	6,5	13,5	102	164	08365	4	12
60/50HB50	0014190	20469 2	0121	48	25,5	50	7	15,5	93,5	244	08365	5	6
60/15 B/EFSP	0027776	35483 0	0221	15	8	13	3	10	33,5	40	09328 09329	2	6
60/20 B/EFSP	0027390	35089 4	0221	20	9	13	3,5	9,5	36	31	20108	2	6
60/25 B/EFSP	0027394	35093 1	0221	24,5	12	13,5	4	10,5	41,5	45	20108	2	6
60/30 B/EFSP	0027396	35095 5	0221	29	14,5	19	4,75	12,5	52	83	00681	3	6
60/35 B/EFSP	0070038	80125 9	0221	33	18	19	5	13,5	50	88	00681	3	6
60/40 B/EFSP	0027401	35100 6	0221	38,5	20,5	26,5	6,35	13,5	65,5	142	08365	4	6
60/45 B/EFSP	0070039	80126 6	0221	43,5	22	26	6,5	13,5	65	149	08365	4	6
60/50 B/EFSP	0027406	35105 1	0221	48	25	32,5	7	15,5	76	223	08365	5	6
60/60 B/EFSP	0027408	35107 5	0221	58	32	38	8	16,5	97,5	343	08365	5	3
60/70 B/EFSP	0070040	80127 3	0221	70	38	35	12	20	99	590	20097	7	3
60/20HB20 B/EFSP	0027393	35092 4	0221	20	9,2	20	3,5	10	43,1	50	20108	2	6
60/25HB25 B/EFSP	0027395	35094 8	0221	25	12	25	4	10	52,6	67	20108	2	6
60/30HB30 B/EFSP	0027399	35098 6	0221	29	14,5	30	4,8	12,5	61	120	00681	3	6
60/30HB65 B/EFSP	0027400	35099 3	0221	29	14,5	65	4,8	12,5	96	129	00681	3	6
60/40HB40 B/EFSP	0027404	35103 7	0221	38,5	20	40	6,5	13,5	79	157	08365	4	6
60/40HB63 B/EFSP	0027405	35104 4	0221	38,5	20	63	6,5	13,5	102	164	08365	4	6
60/50HB50 B/EFSP	0027407	35106 8	0221	48	25,5	50	7	15,5	93,5	270	08365	5	6
60/20 Twins B/EFSP	0027392	35091 7	0221	20	9	13	3,5	9,5	36	31	20108	2	6
60/30 Tripl. B/EFSP	0027397	35096 2	0221	29	14,5	19	4,75	12,5	52	83	00681	3	6
60/40 Twins B/EFSP	0027403	35102 0	0221	38,5	20,5	26,5	6,35	13,5	65,5	142	08365	4	6
60MB/35 B/EFSP	0070041	80128 0	0221	33	18	19	5	13,5	50	88	00681	3	3
60MB/35 Tw. B/EFSP	0069560	79784 2	0221	33	18	19	5	13,5	50	88	00681	3	3
60MB/45 B/EFSP	0070042	80129 7	0221	43,5	22	26	6,5	13,5	65	149	08365	4	6
Clé Sup. 60	0001640	02917 2	0921										
Clé Plate	0001426	02675 1	0946										

## Cadenas en laiton



## Caractéristiques techniques

- Boîtier en laiton massif
- Anse en acier cémenté
- Pièces intérieures en matériaux non-corrosifs
- Cylindre de précision à goupilles

Référence	N° Article	EAN 4003318	Groupe Remise Article							Poids g	Ébauche	Sécurité ABUS	UE
			Article	mm	mm	mm	mm	mm	mm				
55/25	0001576	02853 3	0121	24	12	11	4	10	38	48	02879	2	12
55/30	0001577	02854 0	0121	29	15	13	5	12	44	81	35491	3	12
55/35	0001578	02855 7	0121	33	18	16	5	12	47	93	35491	3	12
55/40	0001579	02856 4	0121	38	21	22	6	13	60	144	35490	4	12
55/45	0001580	02857 1	0121	43	24	24	6	13	63	160	35490	4	6
55/50	0001581	02858 8	0121	48	25	24	7	14	68	216	35490	5	6
55/60	0001582	02859 5	0121	58	32	32	8	16	84	327	35490	6	6
55/25 B/DFNLI	0027375	35073 3	0221	24	12	11	4	10	38	48	02879	2	6
55/30 B/DFNLI	0027376	35074 0	0221	29	15	13	5	12	44	81	35491	3	6
55/35 B/DFNLI	0027378	35076 4	0221	33	18	16	5	12	47	93	35491	3	6
55/40 B/DFNLI	0027379	35077 1	0221	38	21	22	6	13	60	144	35490	4	6
55/45 B/DFNLI	0027384	35082 5	0221	43	24	24	6	13	63	160	35490	4	6
55/50 B/DFNLI	0027385	35083 2	0221	48	25	24	7	14	68	216	35490	5	6
55/60 B/DFNLI	0027387	35086 3	0221	58	32	32	8	16	84	327	35490	6	6
55/40HB63	0002942	04762 6	0121	38	21	63	6	13	103	164	35490	4	12
55/40HB63 B/DFNLI	0027382	35080 1	0221	38	21	63	6	13	103	164	35490	4	6
55/40 Twins B/DFNLI	0025097	32125 2	0221	38	21	63	6	13	103	144	35490	4	6
55/40 Quads B/DFNLI	0026613	33694 2	0221	38	21	63	6	13	103	144	35490	4	3
Clé Sup. 55	0026200	33259 3	0921										1
Clé 55	0001671	02952 3	0946										1

## Majoration

- KA / S'ouvrant

## Cadenas Prestige ABUS-Plus



x2



## Caractéristiques techniques

- Boîtier en laiton massif
- Corps de cadenas chromé pour une meilleure protection contre la corrosion
- Double verrouillage à bille
- Cylindre ABUS-Plus à disques: très grand nombre de clés différentes.
- Très haute protection contre toutes sortes de manipulations
- Anse en acier spécial, cémenté
- Le cylindre peut-être modifié et adapté aux fermetures existantes
- Clé prisonnière : verrouillage uniquement avec la clé (la clé ne peut pas être retirée quand le cadenas est ouvert)

Référence	N° Article	EAN 4003318	Groupe Remise Article							Poids g	Ébauche	Sécurité ABUS	UE
				mm	mm	mm	mm	mm	mm				
88/40	0004454	07238 3	0123	40	22	22,5	7	20	71,5	208	5078	8	6
88/50	0004455	07239 0	0123	49,5	24	26	9,5	20	78,5	295	5078	7	6
88/40 B/DFNLI	0026578	33656 0	0223	40	22	22,5	7	20	71,5	208	5078	8	6
88/50 B/DFNLI	0026579	33657 7	0223	49,5	24	26	9,5	20,5	78,5	295	5078	7	6
Clé Sup. ABUS-Plus	0003758	06228 5	01001										1
Clé passe ABUS-PLUS	0002761	04325 3	01001										1
Clé ABUS-Plus	0003757	06227 8	0946										1

## Majoration

- KA / S'ouvrant
- KAM0 / Fermeture selon échantillon
- MK / Sur clé passe

## 84IB

## Cadenas en laiton



x2



30HB30



40HB40



50HB50



## Caractéristiques techniques

- Boîtier en laiton massif
- Pièces intérieures en matériaux anti-corrosion de qualité
- Anse en acier inox
- Cylindre de précision à goupilles
- Fermeture automatique en appuyant sur l'anse, sans clé

Référence	N° Article	EAN 4003318	Groupe Remise Article							Poids g	Ébauche	Sécurité ABUS	UE
				mm	mm	mm	mm	mm	mm				
84IB/30	0014116	20387 9	0121	29	14,5	14,5	5	13	49,5	90	00682	3	12
84IB/40	0014119	20392 3	0121	38	20,5	21	6	13	60,5	130	08365	4	12
84IB/50	0014122	20395 4	0121	48	25,5	24,5	7	13,5	69	222	08364	5	6
84IB/30 B/DFNLI	0025125	32153 5	0221	29	14,5	14,5	5	13	49,5	90	00682	3	6
84IB/40 B/DFNLI	0025126	32154 2	0221	38	20,5	21	6	13	60,5	130	08365	4	6
84IB/50 B/DFNLI	0025127	32155 9	0221	48	25,5	24,5	7	13,5	69	222	08364	5	6
84IB/40 Twins B/F	0039381	51444 9	0221	38	20,5	21	6	13	60,5	130	08365	4	6
84IB/40 Twins B/EFSP	0029838	37713 6	0221	38	20,5	21	6	13	60,5	130	08365	4	6
84IB/30HB30	0016837	23430 9	0121	29	14	30	5	13	64	84	00682	3	12
84IB/40HB40	0016838	23431 6	0121	40	20,5	40	6	13	78,5	140	08365	4	12
84IB/50HB50	0016839	23432 3	0121	48	25,5	50	7	13,5	94	208	08364	5	6
84IB/40HB40 B/DFNLI	0026575	33653 9	0221	40	20,5	40	6	13	78,5	140	08365	4	6
84IB/50HB50 B/EFSP	0025151	32187 0	0221	48	29	50	7	13,5	94	208	08364	5	6
84IB/50HB125 B/EFSP	0051357	01389 8	0221	48	29	125	7	13,5	169	140	08365	4	6
Clé Sup. 84	0001640	02917 2	0921										1
Clé Plate	0001426	02675 1	0946										1

Les articles sur blister B/DFNLI ou B/EFSP seront disponibles à épuisement des blisters B/F.

## Majoration

- KA / S'ouvrant (hors haute anse)

## Cadenas marine en laiton



### Caractéristiques techniques

- Boîtier et anse en laiton massif
- Double verrouillage (à partir de 30 mm)
- Pièces intérieures en matériaux inoxydables
- Cylindres à goupilles de précision
- Verrouillage automatique : verrouillage sans clé par enfacement de l'anse
- Profil de clé paracentrique pour une protection élevée contre les effractions

Référence	N° Article	EAN 4003318	Groupe Remise Article							Poids g	Ébauche	Sécurité ABUS	UE
T84MB/20	0000640	01015 6	0121	22	10	11	4	12	34	44	R 20108 / L 20107	2	12
T84MB/30	0000643	01036 1	0121	32	14,5	14	5	16	45	65	R 08367 / L 08366	3	12
T84MB/40	0000644	01040 8	0121	43	20	21	6,5	17	59	136	R 00681 / L 00682	4	12
T84MB/40 bleu	0016219	22717 2	0121	43	20	21	6,5	17	59	136	R 00681 / L 00682	4	12
T84MB/40 rouge	0016217	22715 8	0121	43	20	21	6,5	17	59	136	R 00681 / L 00682	4	12
T84MB/40 jaune	0021459	28354 3	0121	43	20	21	6,5	17	59	136	R 00681 / L 00682	4	12
T84MB/40 vert	0016218	22716 5	0121	43	20	21	6,5	17	59	136	R 00681 / L 00682	4	12
T84MB/40 gris	0021460	28355 0	0121	43	20	21	7	17	59	136	R 00681 / L 00682	4	12
T84MB/50	0032603	44433 3	0121	53	25	24	7	18	68	192	R 08365 / L 08364	2	6
T84MB/20 B/DFNLI	0027560	35260 7	0221	22	10	10	4	12	33	44	R 20108 / L 20107	2	6
T84MB/30 B/DFNLI	0027565	35265 2	0221	32	14	14	5	15	44	78	R 08367 / L 08366	3	6
T84MB/40 B/DFNLI	0027574	35274 4	0221	43	20	21	7	17	59	136	R 00681 / L 00682	4	6
T84MB/40 Twins B/DFNLI	0027578	35278 2	0221	43	20	21	7	17	59	136	R 00681 / L 00682	4	6
T84MB/30 Triples B/DFNLI	0027570	35270 6	0221	32	14	14	5	15	44	78	R 08367 / L 08366	3	6
Clé Sup. 84	0001640	02917 2	0921										1
Clé Plate	0001426	02675 1	0946										1

### Majoration

- KA / S'ouvrant



## Anti-corrosion - équipé d'une clé réversible



### Caractéristiques techniques

- Système de clé à micro-points de grande précision, 150 000 clés différentes
- Boîtier en laiton massif, nickelé
- Anse en acier inox
- Pièces intérieures en matériaux non-corrosifs
- Clé prisonnière : 75IB/40 - 75IB/50
- Clé non-prisonnière : 75IB/30

Référence	N° Article	EAN 4003318	Groupe Remise Article							Poids g	Ébauche	Sécurité ABUS	UE
75IB/30	0021739	28635 3	0121	30	16	17	5	13,5	53,5	110	26423	5	12
75IB/40	0021742	28638 4	0121	40	19,5	23	6,5	16	64	179	26423	6	12
75IB/50	0021747	28643 8	0121	50	28	29	8	18	76,5	288	26424	7	6
75IB/30 B/DFNLI	0027525	35225 6	0221	30	16	17	5	13,5	53,5	91	26423	5	6
75IB/40 B/DFNLI	0027526	35226 3	0221	40	19,5	23	6,5	16	64	179	26423	6	6
75IB/50 B/DFNLI	0027527	35227 0	0221	50	28	29	8	18	76,5	255	26424	7	3
Clé Sup. EC 8 Ent.	0019955	26767 3	0929										1
Clé Sup. D10/EC	0804107		0953										1
Clé EC 8 Ent.	0019954	26766 6	0946										1
Clé D10/EC	0003995	06600 9	0946										1

### Majoration

KA / S'entrouvrant



## Cadenas idéal pour l'extérieur



### Caractéristiques techniques

- Boîtier en laiton massif
- Boîtier encapsulé avec clapet protecteur spécial et canaux de drainage pour la protection de la serrure contre l'eau et la saleté
- Une gaine plastique résiliente protège les surfaces sensibles
- Anse en acier trempé avec gaine plastique
- Pièces intérieures en matériaux inoxydables
- Double verrouillage
- Cylindre à goupilles de précision
- Verrouillage automatique : verrouillage sans clé par enfoncement de l'anse
- Profil de clé paracentrique pour une protection élevée contre les effractions
- IB Aqua Safe : avec anse en acier inoxydable pour une bonne protection anti-corrosion

Référence	N° Article	EAN 4003318	Groupe Remise Article							Poids g	Ébauche	Sécurité ABUS	UE
				mm	mm	mm	mm	mm	mm				
70/35 jaune	0045720	53970 1	0121	34	13,5	24,5	6,5	17	64	91	12021	4	12
70/35 rouge	0045722	53972 5	0121	34	13,5	24,5	6,5	17	64	91	12021	4	12
70/35 noir	0045721	53971 8	0121	34	13,5	24,5	6,5	17	64	91	12021	4	12
70/45	0016609	23144 5	0121	49	20	25	8	28	74	193	12022	5	6
70/50	0030851	42680 3	0121	55	23,5	26	9	31	76	239	12022	6	6
70/35 Color B/DFNLI	0046916	53973 2	0221	34	13,5	24,5	6,5	17	64	91	12021	4	6
70/45 B/DFNLI	0025102	32130 6	0221	49	21	25	8	28	74	164	12022	5	6
70/50 B/EFSP	0030902	42731 2	0221	55	23,5	27	9	31	81	218	12022	6	6
70/35 Triples Color B/DFNLI	0047030	54848 2	0221	34	13,5	24,5	6,5	17	64	91	12021	4	3
70/45HB63	0019953	26765 9	0121	49	21	63	8	28	112	210	12022	5	6
70/45HB63 B/DFNLI	0025103	32131 3	0221	49	21	63	8	28	112	210	12022	5	6
70IB/45	0018302	24987 7	0121	49	21	25	8	28	74	193	12022	5	6
70IB/50	0030855	42684 0	0121	55	23,5	27	9	31	81	217	12022	6	6
70IB/45 B/DFNLI	0025104	32132 0	0221	49	21	25	8	28	74	193	12022	5	6
70IB/50 B/DFNLI	0030904	42733 6	0221	55	23,5	27	9	31	81	217	12022	6	6
70IB/45HB63	0028846	36609 3	0121	49	20	63	8	28	112	210	12022	5	6
70IB/50HB80	0038594	50657 4	0121	55	23	80	9	31	135	298	12022	5	6
70IB/45HB63 B/DFNLI	0028119	35834 0	0221	49	21	63	8	28	112	210	12022	5	6
70IB/50HB80 B/EFSP	0038597	50660 4	0221	55	23,5	80	9	31	134	298	12022	5	6
70IB/35	0058314	04773 2	0121	36	14,5	25	6,5	19	65	106	12021	4	12
70IB/35 B/DFNLI	0058346	04790 9	0221	36	14,5	25	6,5	19	65	106	12021	4	6
Clé Sup. 65	0001640	02917 2	0921										1
Clé Plate	0001426	02675 1	0946										1

### Majoration

- KA / S'entrouvrant





Security Tech Germany

# POWERFUL

JOHN MET SA BOÎTE  
À OUTIL EN SÉCURITÉ  
AVEC LE CADENAS  
ABUS SILVER ROCK.

# LOCK\*

NORA PROTÈGE SES AFFAIRES  
DANS LE VESTIAIRE AVEC  
LE CADENAS ABUS SILVER ROCK.

LEA PROTÈGE SA CAVE  
AVEC LE CADENAS ABUS  
SILVER ROCK.



## LE POIDS LOURD DE LA SÉCURITÉ.

Protégez également les portes, portails, armoires et boîtes à outils avec le nouvel ABUS Silver Rock. Le corps en zinc massif fait de l'ABUS Silver Rock un véritable poids lourd qui protège avec fiabilité ce qui est important pour vous. Convient parfaitement pour un usage en intérieur et extérieur et pour mettre en sûreté les objets de valeur.

\* Cadenas robuste

Massif, lourd et robuste



**Silver Rock – le corps en Zinc fait de ce cadenas l'accessoire idéal pour la maison, l'extérieur et pour les activités commerciales.**

Massif et résistant: le cadenas Silver Rock séduit grâce à son corps robuste en Zinc avec un visuel en acier inoxydable brossé et une anse NanoProtect™. Le bumper bleu en silicone lui donne un aspect encore plus attrayant.

**Adapté pour sécuriser les portes, portails, casiers, armoires, boîtes à outils, fenêtres de caves, remises, installations électriques et barrières.**

Avec notre cadenas Silver Rock, protégez les objets de valeur moyenne ou les objets qui font face à un risque moyen de vol, à l'intérieur ou à l'extérieur, en sécurisant les portes, portails, casiers, armoires, boîtes à outils, fenêtres de caves, remises, appareillages électriques et barrières etc. Ainsi notre nouveau cadenas ne convient pas seulement aux clients professionnels comme les artisans, les industriels mais également aux particuliers comme les propriétaires de jardins, les sportifs ou les personnes qui souhaitent s'assurer que leur cave ou remise sont sécurisées.

**Pour toutes les utilisations : quatre formats pratiques pour le Silver Rock**

Le cadenas Silver Rock est disponible en quatre tailles jusqu'à 55 mm de largeur. C'est pourquoi il est adapté pour toutes les utilisations possibles et imaginables à la maison, en extérieur ou pour les activités commerciales !

## Caractéristiques techniques

- Boîtier en zinc massif, lourd...
- Design attrayant : Aspect visuel acier inoxydable brossé
- Parechoc en silicone
- Clé paracentrique 5 goupilles pour une protection élevée contre les effractions
- Design breveté (pat. Pend)
- Anse en acier cémenté avec revêtement NanoProtect™
- Verrouillage automatique



Référence	N° Article	EAN 4003318	Groupe Remise Article	mm						Poids g	Ébauche	Sécurité ABUS	UE
				mm	mm	mm	mm	mm	mm				
5/40	0066733	77561 1	0123	42,4	22	25	6,5	20	64,8	186	12022	5	12
5/45	0066734	77562 8	0123	47	25	32,5	7	21	79	248	12023	6	6
5/50	0066735	77563 5	0123	52,2	28	37,5	8	23	89	334	12023	7	6
5/55	0066736	77564 2	0123	57,1	30,5	37	8,5	26	94	460	12023	7	6
5/40 B/DFNLI	0069931	79262 5	0223	42,4	22	25	6,5	20	64,8	186	12022	5	6
5/45 B/DFNLI	0069932	79263 2	0223	47	25	32,5	7	21	79	248	12023	6	6
5/50 B/DFNLI	0069933	79264 9	0223	52,2	28	37,5	8	23	89	334	12023	7	6
5/55 B/DFNLI	0069934	79265 6	0223	57,1	30,5	37	8,5	26	94	460	12023	7	6
5/40HB40	0070646	80879 1	0123	42,4	22	40	6,5	20	79,8	187	12022	5	12
5/40HB63	0070648	80881 4	0123	42,4	22	63	6,5	20	103	199	12022	5	12
5/50HB80	0070650	80883 8	0123	52,2	28	80	8	23	132	371	12023	7	6
5/40HB40 B/DFNLI	0071296	81372 6	0223	42,4	22	40	6,5	20	79,8	187	12022	5	6
5/40HB63 B/DFNLI	0071297	81373 3	0223	42,4	22	63	6,5	20	103	199	12022	5	6
5/50HB50 B/DFNLI	0071312	80832 6	0223	52,2	28	80	8	23	132	371	12023	7	6
5/50HB80 B/DFNLI	0071299	81375 7	0223	52,2	28	80	8	23	132	371	12023	7	3
5/40 Twins B/DFNLI	0071295	81371 9	0223	42,4	22	25	6,5	20	64,8	186	12022	5	4
5/50 Twins B/DFNLI	0071298	81374 0	0223	52,2	28	37,5	8	23	89	334	12023	7	3
Clé Sup. Plate	0001640	02917 2	0921										1
Clé Plate	0001671	02952 3	0946										1

## Majoration

- KA / S'ouvrant



Avec lamelles galvanisées individuellement ETERNA™

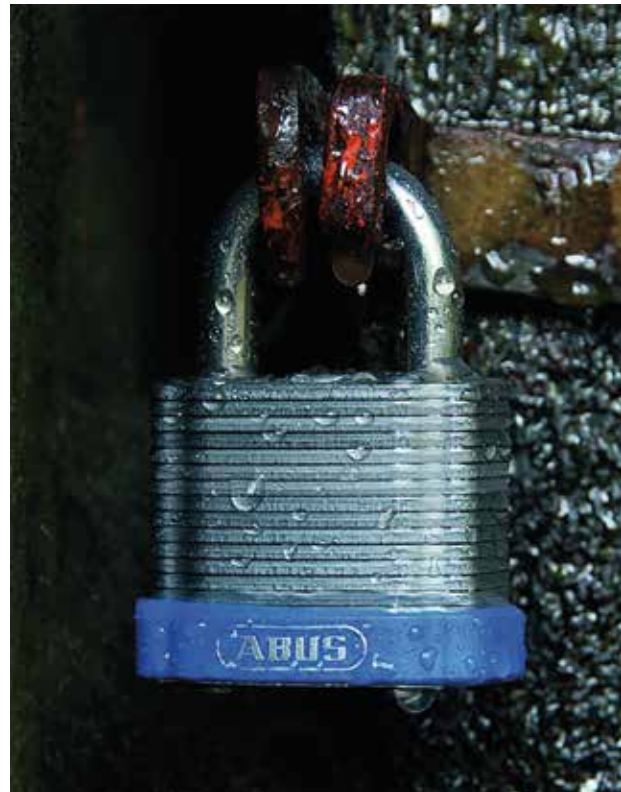

**Caractéristiques techniques**

- Lamelles en acier, galvanisées individuellement ETERNA™ pour une haute protection anti-corrosion
- Solides rivets à tête encastrée
- Anse cémentée à partir de 40 mm
- Cylindre de précision à goupilles
- Le cylindre avec protection anti-perçage et anti-arrachage
- Fabriqué en Allemagne

Référence	N° Article	EAN 4003318	Groupe Remise Article							Poids g	Ébauche	Sécurité ABUS	UE
				mm	mm	mm	mm	mm	mm				
41/30	0003849	06371 8	0123	35	15	15	5	22	54	130	2706	5	12
41/40	0003854	06376 3	0123	44	18	20	7	26	60	214	12874	6	12
41/45	0003859	06381 7	0123	49	20	23	8	28	67	280	12874	6	6
41/50	0003864	06386 2	0123	53	23	25	9	29	75	363	12874	7	6
41/30HB50	0000697	01225 9	0123	35	15	50	5	22	83	133	2706	5	12
41/40HB50	0003869	06391 6	0123	44	18	50	7	26	87	230	12874	6	6
41/45HB50	0000702	01237 2	0123	49	20	50	8	28	94	309	12874	6	6
41/50HB50	0000707	01243 3	0123	53	23	50	9	29	100	402	12874	7	6
41/50HB125	0000712	01248 8	0123	53	23	125	9	29	174	450	12874	7	6
Clé Sup. Plate	0001435	02684 3	0921										1
Clé Passe 24/41	0001487	02748 2	0923										1
Clé Plate	0001426	02675 1	0946										1

**Majoration**

- KA / S'entrouvrant
- MK / Sur clé passe

# KEYGARAGE™, USAGE DOMESTIQUE



Pour remise de clés  
de locations saisonnières



En cas d'arrivée de nuit,  
ou dans des lieux  
à luminosité réduite



En cas de visiteurs  
réguliers et fréquents  
(auprès de personnes âgées)



En cas de difficulté  
pour se déplacer  
(personnes à mobilité réduite)



## Caractéristiques produit

- Montage à plat sur mur ou mobile avec anse
- En extérieur ou en intérieur
- Possibilité de l'attacher à l'aide de l'anse de l'anse aux poignées de portes, grilles ou portails

# KEYGARAGE™, USAGE PROFESSIONNEL



En cas d'utilisateurs multiples



En cas d'usage en libre-service  
de terrains ou espaces communs



Accès Chantier



## Caractéristiques produit

- Montage à plat sur mur ou mobile avec anse
- En extérieur ou en intérieur
- Possibilité de l'attacher à l'aide de l'anse aux poignées de portes, grilles ou portails

# La gamme KeyGarage™

La solution idéale pour conserver vos clés à l'abri



## KeyGarage™ 707



La solution idéale pour conserver vos clés à l'abri



**NOUVEAU**

### Caractéristiques techniques

- Boîtier Aluminium solide
- Clapet en zamack
- Code personnalisable à 4 chiffres avec protection coulissante
- Avec crochet pour plus de confort lors stockage de la clé
- Pour un montage au mur, à l'aide des vis
- Utilisation intérieure et extérieure (protégée)
- Usage professionnel et domestique

Référence	N° Article	EAN 4003318	Groupe Remise Article							Poids g	Sécurité ABUS	UE
				mm	mm	mm	mm	mm	mm			
707 KeyGarage B	0081301	40264 7	0226	87					40	120	5	8

La solution idéale pour conserver vos clés à l'abri



## Caractéristiques techniques

- Boîtier métallique robuste
- Clapet en zinc coulé sous pression
- Code personnalisable à 4 chiffres
- Clapet de protection avec mécanisme coulissant
- Utilisation intérieure et extérieure
- Usage professionnel et domestique



## KeyGarage 797 :

- Avec anse, pour une fixation sur une poignée de porte, grillage
- Boîtier et anse recouverts de PVC (protège ainsi votre porte des rayures)
- Clapet de protection avec mécanisme coulissant
- 797 : Permettent de déposer 14 cartes ou 20 clés

## Fonction LED :

- Les LED restent allumées pendant environ 30 secondes
- Pile bouton standard CR2032, facile à changer, durée de vie à utilisation normale (1x jour) environ 2 ans
- Les LED s'allument lorsque le clapet coulisse et non lorsque les molettes se tournent. Si le clapet reste ouvert, les LED ne vont pas s'allumer.

Référence	N° Article	EAN 4003318	Groupe Remise Article							Poids g	Sécurité ABUS	UE
				mm	mm	mm	mm	mm	mm			
797 KeyGarage B	0034500	46330 3	0226	85	35	49	10,5	45	180	770	5	8
797 LED KeyGarage B	<b>NOUVEAU</b> 0075296	83855 2	0226	85	35	49	10,5	45	180	843	5	8
787 BIG KeyGarage B	0053233	08492 8	0226	83,5				62	120	850	5	4
787 KeyGarage B	0034501	46331 0	0226	80				45	120	660	5	8
787 LED BIG KeyGarage B	<b>NOUVEAU</b> 0075297	83856 9	0226	80				45	120	740	5	4
787 LED KeyGarage	<b>NOUVEAU</b> 0075295	83854 5	0226	85	35	49	10,5	45	180	843	5	8

## Caractéristiques techniques

### KeyGarage 787 et 787 BIG :

- Crochet intérieur amovible pour plus de confort lors du stockage de la clé
- Pour un montage au mur, utiliser les vis fournies
- 787 : Permet de déposer 14 cartes ou 20 clés
- 787 BIG : Permet de déposer 30 cartes 50 clés

## Coffres à clés



777



### Caractéristiques techniques

- Boîtier métallique robuste
- Clapet en zinc coulé sous pression
- Combinaison interchangeable à 10 codes bouton-poussoir: Mettez votre code personnel
- Clapet d'ouverture coulissant
- La combinaison doit être saisie pour fermer
- 777 : boîtier et anse recouverts de PVC (protège ainsi votre porte des rayures)
- 767 : pour un montage au mur, à l'aide des vis
- 777 : avec anse, pour une fixation sur une poignée de porte, etc.
- Permet de déposer 17 cartes ou 20 clés

Référence	N° Article	EAN 4003318	Groupe Remise Article							Poids g	Sécurité ABUS	UE
				mm	mm	mm	mm	mm	mm			
767 KeyGarage PB2 B	0041444	53507 9	0121	82				46	120	650	5	8
777 KeyGarage PB2 B	0041445	53508 6	0121	84	36	48	9,5	46	175	750	5	8

# KeyGarage™ 727 | 737

## Mini coffres à clés



737



### Caractéristiques techniques

- Boîtier et clapet en zinc coulé sous pression
- Taille compact pour un maximum de 8 clés
- Code personnalisable à 4 chiffres
- Clapet plastique protège contre l'humidité et la saleté
- Boîtier et anse recouverts de la matière plastique protégée ainsi votre porte des rayures
- Pour montage mural
- 727 : pour un montage au mur, utiliser les vis fournies
- 737 : avec anse, pour une fixation sur une poignée de porte, etc.

Référence	N° Article	EAN 4003318	Groupe Remise Article							Poids g	Sécurité ABUS	UE
				mm	mm	mm	mm	mm	mm			
727 KeyGarage Mini B	0067486	77455 3	0226	62				38	95	418	5	1
737 KeyGarage Mini B	0066775	77454 6	0226	66	33	50	10	29	135	360	5	1



## Coffre à clés à emmurer avec cêche



### Caractéristiques techniques

- Tube en acier inoxydable
- Corps cylindrique extractible en laiton chromé avec protection contre le perçage
- Petit anneau à l'extrémité arrière de l'insert cylindrique pour l'accrochage de la clef
- Diamètre de mise en œuvre : 43,5 mm
- Longueur de base : 120 mm
- Diamètre de la rosette : 61 mm
- Livraison sans demi-cylindre profilé
- Avec couvercle en inox protégeant le cylindre

Référence	N° Article	EAN 4003318	Groupe Remise Article	Exécutions	Coloris	UE
729 KeySafe	0055388	27466 4	0527	avec couvercle	argent	1

# KeySafe 728

## Coffre à clés à emmurer



### Caractéristiques techniques

- Tube en acier inoxydable
- Corps cylindrique extractible en laiton chromé avec protection contre le perçage
- Petit anneau à l'extrémité arrière de l'insert cylindrique pour l'accrochage de la clé
- Diamètre de mise en œuvre : 43,5 mm
- Longueur de base : 120 mm
- Diamètre de la rosette : 61 mm
- Livraison sans demi-cylindre profilé
- Sans couvercle

Référence	N° Article	EAN 4003318	Groupe Remise Article	Exécutions	Coloris	UE
728 KeySafe	0055387	27465 7	0527	sans couvercle	argent	1

## CADENAS À COMBINAISON

Cadenas disposant d'une combinaison à 3 ou 4 chiffres personnalisable par l'utilisateur, ne nécessite pas de clés.



Cadenas à combinaison solide et massif



## Caractéristiques techniques

- Combinaison interchangeable à 4 molettes
- Anse en acier INOX
- Boîtier massif en acier trempé
- Technique de verrouillage minutieuse : protection élevée contre les manipulations
- Anse blindée : pratiquement inaccessible aux outils d'attaques conventionnels

Référence	N° Article	EAN 4003318	Groupe Remise Article							Poids g	Sécurité ABUS	UE
				mm	mm	mm	mm	mm	mm			
190CS/60 B/EFSP	0039492	51555 2	0125	62,5	22	30	11,5	35	92,5	685	8	2

# 183AL/45

Cadenas 5 mollettes, code interchangeable



**NOUVEAU**



## Caractéristiques techniques

- Boîtier en aluminium massif
- Code numérique à 5 chiffres - peut être défini individuellement
- Anses interchangeables individuellement : toutes les anses 83/45 peuvent être utilisées
- Code réinitialisable : jusqu'à 100 000 combinaisons
- Technique de verrouillage minutieuse : protection élevée contre les manipulations
- Molettes et composants internes en acier inoxydable pour une meilleure résistance à la corrosion
- Utilisation à l'intérieur et à l'extérieur

Référence	N° Article	EAN 4003318	Groupe Remise Article							Poids g	Sécurité ABUS	UE
				mm	mm	mm	mm	mm	mm			
183AL/45	0078784	88699 7	0224									6
183AL/45 B/DFNLI	0081783	40486 3	0224									6



## Caractéristiques techniques

- Combinaison interchangeable à 4 molettes
- Corps en laiton forgé
- Anse en acier inox
- Pièces intérieures en matériaux non-corrosifs
- Technique de verrouillage minutieuse

Référence	N° Article	EAN 4003318	Groupe Remise Article							Poids g	Sécurité ABUS	UE
				mm	mm	mm	mm	mm	mm			
180IB/50 B/DFNLI	0025088	32116 0	0224	53	25	25	8	25	75	267	5	6
180IB/50HB63 B/DFNLI	0025089	32117 7	0224	53	25	63	8	25	113	300	5	6

## Cadenas à combinaison en laiton avec code interchangeable



## Caractéristiques techniques

- Boîtier en laiton
- Anse en acier
- 165/20 et 165/30 : code personnalisable à 3 chiffres
- 165/40 : code personnalisable à 4 chiffres

Référence	N° Article	EAN 4003318	Groupe Remise Article	Dimensions (mm)						Poids g	Sécurité ABUS	UE
				mm	mm	mm	mm	mm	mm			
165/20 Lock-Tag	0014101	20359 6	0125	23	9	22	3	14	53	69	3	6
165/30 Lock-Tag	0014102	20360 2	0125	32	14	25	5	16	65	126	3	6
165/40 Lock-Tag	0014103	20361 9	0125	42	22	27	6	17	77	243	4	6
165/20 B/DFNLI	0027319	35017 7	0225	23	9	22	3	14	53	69	3	12
165/30 B/DFNLI	0027321	35019 1	0225	32	14	25	5	16	65	126	3	12
165/40 B/DFNLI	0027322	35020 7	0225	42	22	27	6	17	77	243	4	6
165/20 Twins B/EFSP	0027320	35018 4	0225	23	9	22	3	14	53	69	3	6

## Cadenas à combinaison avec code interchangeable



## Caractéristiques techniques

- Anse en acier trempé
- Double verrouillage
- Boîtier et anse en chrome brillant exclusif
- 160/40: code personnalisable à 3 chiffres
- 160/50: code personnalisable à 4 chiffres

Référence	N° Article	EAN 4003318	Groupe Remise Article	Dimensions (mm)						Poids g	Sécurité ABUS	UE
				mm	mm	mm	mm	mm	mm			
160/40 B/DFNLI	0027315	35013 9	0125	42	24	22	6	18	71	141	5	6
160/50 B/DFNLI	0027317	35015 3	0125	50	29	26	7,5	19	86	201	6	6
160/50HB50 B/DFNLI	0028123	35838 8	0125	50	29	50	7,5	19	110	213	6	6

## Cadenas à combinaison interchangeable - avec clé passe-partout



### Caractéristiques techniques

- Boîtier robuste en zamac
- Anse en acier cémenté
- Combinaison interchangeable à 4 molettes
- Cylindre à disques - très haute protection contre toutes sortes de manipulation
- Le cadenas peut être reprogrammé avec la clé passe-partout à tout moment (en cas de code oublié, etc.)
- Clé passe général vendu séparément

Référence	N° Article	EAN 4003318	Groupe Remise Article							Poids g	Sécurité ABUS	UE
				mm	mm	mm	mm	mm	mm			
158KC/45 AP050	0047617	55673 9	0125	45	20	25	6	19	81	171	5	12
158KC/45 AP051	0047639	55697 5	0125	45	20	25	6	19	81	171	5	12
158KC/45 AP052	0047640	55698 2	0125	45	20	25	6	19	81	171	5	12
158KC/45 AP053	0047641	55699 9	0125	45	20	25	6	19	81	171	5	12
158KC/45 AP054	0047642	55700 2	0125	45	20	25	6	19	81	171	5	12
Clé Passe AP050	0047646	55704 0	0925									1
Clé Passe AP051	0047647	55705 7	0925									1
Clé Passe AP052	0047648	55706 4	0925									1
Clé Passe AP053	0047649	55707 1	0925									1
Clé Passe AP054	0047650	55708 8	0925									1

## Cadenas à chiffres avec code personnalisable



### Caractéristiques techniques

- Boîtier robuste en zamac
- Anse en acier cémenté
- Double verrouillage de l'anse
- CS : anse blindée : pratiquement inaccessible aux outils d'attaques conventionnels
- 40 mm : code personnalisable à 3 chiffres
- 50 mm : code personnalisable à 4 chiffres
- 65 mm : code personnalisable à 5 chiffres

Référence	N° Article	EAN 4003318	Groupe Remise Article							Poids g	Sécurité ABUS	UE
				mm	mm	mm	mm	mm	mm			
158/65	0055186	20332 9	0125	63	31	40	10	26	116	450	8	6
158/40 B/DFNLI	0034969	46799 8	0125	42	24	26	6	21	72	164	4	3
158/50 B/DFNLI	0027313	35011 5	0125	51	26	32	8	23	96	293	5	6
158/65 B/DFNLI	0055716	21464 6	0125	63	31	40	10	26	116	450	8	3
158/50HB/50 B/EFSP	0053210	08396 9	0125	52	26	57	8	23	120	274	5	6
158CS/50 B/EFSP	0066527	72968 3	0125	52	23	27	8	23	96	332	6	3
158CS/65 B/EFSP	0066528	72969 0	0125	69	25,5	35	10	26	116	596	9	3

## Cadenas à combinaison avec code interchangeable



### Caractéristiques techniques

- Boîtier robuste en zinc coulé sous pression avec anse en acier
- 155/20 et 155/30 : code personnalisable à 3 chiffres
- 155/40 : code personnalisable à 4 chiffres

Référence	N° Article	EAN 4003318	Groupe Remise Article							Poids g	Sécurité ABUS	UE
				mm	mm	mm	mm	mm	mm			
155/20 Vrac	0023886	30888 8	0125	22	9	19	3	14	54	40	3	6
155/30 Vrac	0023887	30889 5	0125	34	14	19	5	16	60	70	3	6
155/40 Vrac	0023888	30890 1	0125	44	19	26	6	18	80	145	4	6
155/20 B/DFNLI	0026637	33719 2	0225	22	9	19	3	14	54	40	3	6
155/30 B/DFNLI	0027304	35002 3	0225	34	14	19	5	16	60	70	3	6
155/40 B/DFNLI	0025087	32115 3	0225	44	19	26	6	18	80	145	4	6
155/20 Noir B/DFNLI SPP	0041446	53509 3	0225	22	9	19	3	14	54	40	3	12
155/20 Blanc B/DFNLI SPP	0041447	53510 9	0225	22	9	19	3	14	54	40	3	12
155/30 Noir B/DFNLI SPP	0041454	53517 8	0225	34	14	19	5	16	60	70	3	12
155/30 Blanc B/DFNLI SPP	0041457	53520 8	0225	34	14	19	5	16	60	70	3	12
155/20 Color B/DFNLI SPP	0041452	53515 4	0225	22	9	19	3	14	54	40	3	12
155/30 Color B/DFNLI SPP	0041465	53528 4	0225	34	14	19	5	16	60	76	3	12
155/20 Twins C/DFNLI	0026612	33693 5	0225	22	9	19	3	14	54	40	3	6

# 154

## Cadenas à combinaison - idéal pour l'extérieur



### Caractéristiques techniques

- Combinaison interchangeable à 4 molettes
- Boîtier en zamac
- Anse en acier
- Double verrouillage de l'anse







Référence	N° Article	EAN 4003318	Groupe Remise Article							Poids g	Sécurité ABUS	UE
				mm	mm	mm	mm	mm	mm			
154/65 B/F	0027590	35290 4	0125	64	39	31	7	24	64	210	5	3

## Cadenas à combinaison en aluminium avec code interchangeable



## Caractéristiques techniques

- Boîtier de cadenas massif en aluminium à revêtement anodisé – résistant à la corrosion
- 145/20 et 145/30 : Code individuel personnalisable à 3 chiffres
- 145/40 : Code individuel personnalisable à 4 chiffres
- Utilisation confortable sans clé, poids faible
- Grande facilité d'identification grâce aux couleurs vives
- Rainbow : 1 pièce de chaque couleur : bleu, jaune, vert, violet, orange et rouge
- Metal : 2 pièces de chaque couleur : noir, argent et titanium

Référence	N° Article	EAN 4003318	Groupe Remise Article	 mm	 mm	 mm	 mm	 mm	 mm	Poids g	Sécurité ABUS	UE
145/20 bleu Lock-Tag	0034775	46605 2	0125	22,5	9	22	3	13,5	52,5	25	3	6
145/20 jaune Lock-Tag	0034779	46609 0	0125	22,5	9	22	3	13,5	52,5	25	3	6
145/20 vert Lock-Tag	0034778	46608 3	0125	22,5	9	22	3	13,5	52,5	25	3	6
145/20 violet Lock-Tag	0034780	46610 6	0125	22,5	9	22	3	13,5	52,5	25	3	6
145/20 orange Lock-Tag	0034777	46607 6	0125	22,5	9	22	3	13,5	52,5	25	3	6
145/20 rouge Lock-Tag	0034776	46606 9	0125	22,5	9	22	3	13,5	52,5	25	3	6
145/20 noir Lock-Tag	0055789	34611 8	0125	22,5	9	22	3	13,5	52,5	25	3	6
145/20 argent Lock-Tag	0034781	46611 3	0125	22,5	9	22	3	13,5	52,5	25	3	6
145/20 titanium Lock-Tag	0034783	46613 7	0125	22,5	9	22	3	13,5	52,5	25	3	6
145/30 bleu Lock-Tag	0034784	46614 4	0125	31,5	14	26	5	15,5	65	55	3	6
145/30 jaune Lock-Tag	0034788	46618 2	0125	31,5	14	26	5	15,5	65	55	3	6
145/30 vert Lock-Tag	0034787	46617 5	0125	31,5	14	26	5	15,5	65	55	3	6
145/30 violet Lock-Tag	0034789	46619 9	0125	31,5	14	26	5	15,5	65	55	3	6
145/30 orange Lock-Tag	0034786	46616 8	0125	31,5	14	26	5	15,5	65	55	3	6
145/30 rouge Lock-Tag	0034785	46615 1	0125	31,5	14	26	5	15,5	65	55	3	6
145/30 noir Lock-Tag	0055790	34612 5	0125	31,5	14	26	5	15,5	65	55	3	6
145/30 argent Lock-Tag	0034790	46620 5	0125	31,5	14	26	5	15,5	65	55	3	6
145/30 titanium Lock-Tag	0034792	46622 9	0125	31,5	14	26	5	15,5	65	55	3	6
145/40 bleu Lock-Tag	0036977	48807 8	0125	41,5	21,5	26	6	17,5	77	110	4	6
145/40 jaune Lock-Tag	0036979	48809 2	0125	41,5	21,5	26	6	17,5	77	110	4	6
145/40 vert Lock-Tag	0036980	48810 8	0125	41,5	21,5	26	6	17,5	77	110	4	6
145/40 violet Lock-Tag	0036981	48811 5	0125	41,5	21,5	26	6	17,5	77	110	4	6
145/40 orange Lock-Tag	0036982	48812 2	0125	41,5	21,5	26	6	17,5	77	110	4	6
145/40 rouge Lock-Tag	0036983	48813 9	0125	41,5	21,5	26	6	17,5	77	110	4	6
145/40 noir Lock-Tag	0055791	34613 2	0125	41,5	21,5	26	6	17,5	77	110	4	6
145/40 argent Lock-Tag	0036984	48814 6	0125	41,5	21,5	26	6	17,5	77	110	3	6
145/40 titanium Lock-Tag	0036976	48806 1	0125	41,5	21,5	26	6	17,5	77	110	3	6
145/20 titanium B/DFNLI	0034726	46556 7	0225	22,5	9	22	3	13,5	52,5	25	3	6
145/20 Metal B/DFNLI	0034798	46628 1	0225	22,5	9	22	3	13,5	52,5	25	3	6
145/20 Rainbow B/DFNLI	0034795	46625 0	0225	22,5	9	22	3	13,5	52,5	25	3	6
145/30 Bleu Garçon B/DFNLIESP	0034727	46557 4	0225	31,5	14	26	5	15,5	65	55	3	6
145/30 pink/F B/EFSP	0059618	38913 9	0225	31,5	14	26	5	15,5	65	55	3	1
145/30 Metal B/DFNLI	0034804	46634 2	0225	31,5	14	26	5	15,5	65	55	3	6
145/30 Rainbow B/DFNLI	0034801	46631 1	0225	31,5	14	26	5	15,5	65	55	3	6
145/40 Metal B/DFNLI	0038033	49863 3	0104	41,5	21,5	26	6	17,5	77	110	4	6
145/40 Rainbow B/DFNLI	0038032	49862 6	0104	41,5	21,5	26	6	17,5	77	110	4	6



Cadenas à combinaison en aluminium avec code interchangeable



Caractéristiques techniques

- Boîtier de cadenas massif en aluminium à revêtement anodisé – résistant à la corrosion
- Utilisation confortable sans clé, poids faible
- Utilisation confortable sans clé, poids faible
- Grande facilité d'identification grâce aux couleurs vives
- 144/30 : Code individuel personnalisable à 3 chiffres

- 144/40 : Code individuel personnalisable à 4 chiffres
- 144/30 et 144/40 Rainbow : 1 pièce de chaque couleur : bleu, jaune, vert, violet, orange, rouge

Les + Produits

- Molettes en PVC pour une meilleure protection contre la corrosion
- Molettes plus grandes
- Meilleure lisibilité des chiffres

Référence	N° Article	EAN 4003318	Groupe Remise Article							Poids g	Sécurité ABUS	UE
				mm	mm	mm	mm	mm	mm			
144/30 bleu Lock-Tag	0071678	80914 9	0125	31,5	14	25	5	15,5	65	25	3	6
144/30 jaune Lock-Tag	0071679	80916 3	0125	31,5	14	25	5	15,5	65	25	3	6
144/30 vert Lock-Tag	0071680	80918 7	0125	31,5	14	25	5	15,5	65	25	3	6
144/30 violet Lock-Tag	0071681	80920 0	0125	31,5	14	25	5	15,5	65	25	3	6
144/30 orange Lock-Tag	0071682	80922 4	0125	31,5	14	25	5	15,5	65	25	3	6
144/30 rouge Lock-Tag	0071683	80924 8	0125	31,5	14	25	5	15,5	65	25	3	6
144/30 noir Lock-Tag	0071684	80927 9	0125	31,5	14	25	5	15,5	65	25	3	6
144/30 argent Lock-Tag	0071685	80930 9	0125	31,5	14	25	5	15,5	65	25	3	6
144/30 titanium Lock-Tag	0071686	80932 3	0125	31,5	21,5	26	6	17,5	65	25	3	6
144/40 bleu Lock-Tag	0072143	82372 5	0125	31,5	21,5	26	6	17,5	77	55	3	6
144/40 jaune Lock-Tag	0072144	82373 2	0125	31,5	21,5	26	6	17,5	77	55	3	6
144/40 vert Lock-Tag	0072145	82374 9	0125	31,5	21,5	26	6	17,5	77	55	3	6
144/40 violet Lock-Tag	0072146	82375 6	0125	31,5	21,5	26	6	17,5	77	55	3	6
144/40 orange Lock-Tag	0072147	82376 3	0125	41,5	21,5	26	6	17,5	77	55	3	6
144/40 rouge Lock-Tag	0072148	82377 0	0125	41,5	21,5	26	6	17,5	77	55	3	6
144/40 noir Lock-Tag	0072149	82378 7	0125	41,5	21,5	26	6	17,5	77	55	3	6
144/40 argent Lock-Tag	0072150	82379 4	0125	41,5	21,5	26	6	17,5	77	55	3	6
144/40 titanium Lock-Tag	0072151	82380 0	0125	41,5	21,5	26	6	17,5	77	55	3	6
144/30 Metal B/DFNLI	0071866	80933 0	0225	31,5	14	25	5	15,5	65	25	3	6
144/30 Rainbow B/DFNLI	0071919	82201 8	0225	31,5	14	25	5	15,5	65	25	3	6
144/40 Metal B/DFNLI	0072945	82588 0	0225	41,5	21,5	26	6	17,5	77	55	3	6
144/40 Rainbow B/DFNLI	0072948	82591 0	0225	41,5	21,5	26	6	17,5	77	55	3	6

78/50

Cadenas à combinaison équipé d'un système de verrouillage



Caractéristiques techniques

- Anse en acier trempé
- 78KC : La clé principale ouvre plus de 2000 combinaisons différentes (fonction clé principale via le cylindre au dos)

- Clé passe général vendu séparément
- Protection élevée contre les effractions
- Revêtement KTL pour une meilleure protection anti-corrosion

Référence	N° Article	EAN 4003318	Groupe Remise Article							Poids g	Sécurité ABUS	UE
				mm	mm	mm	mm	mm	mm			
78/50 B/DFNLI	0026577	33655 3	0225	50	21	21	7	32	76	154	3	6
78KC/50 KC507	0035840	47670 9	0125	50	21	21	7	32	76	185	3	12
78KC/50 KC510	0035865	47695 2	0125	50	21	21	7	32	76	185	3	12
Cle Passe 78KC507	0018170	24854 2	0925									1
Cle Passe 78KC510	0018173	24857 3	0925									1

Sangle de valise, pour voyager en toute tranquillité



### Caractéristiques techniques

- Code individuel programmable (3 chiffres)
- TSA : utilisable pour les voyages aux États-Unis et au Canada
- Étiquette d'adresse incluse
- Longueur maximale de la sangle TSA - env. 192 cm
- Coloris disponibles : noir, bleu, rouge et vert

### Usages

- Idéal pour les voyages aux États-Unis : les autorités de sécurité américaines pourront ouvrir / verrouiller vos bagages sans endommager le cadenas
- Convient pour sécuriser les bagages - la longueur peut être ajustée selon taille des valises

Référence	N° Article	EAN 4003318	Groupe Remise Article	Poids g	UE
620TSA/192 noir	0078353	87658 5	0125	137	1
620TSA/192 bleu	0078356	87661 5	0125	137	1
620TSA/192 rouge	0078355	87660 8	0125	137	1
620TSA/192 vert	0078354	87659 2	0125	137	1



Si vous voyagez en Amérique du nord,  
**Pensez au cadenas TSA !**

Ce cadenas TSA permet aux autorités d'inspecter votre bagage sans l'endommager.

## Cadenas approuvé TSA pour voyage aux États-Unis



### Caractéristiques techniques

- Câble de 2 mm de diamètre
- Code personnalisable à 3 chiffres
- Déverrouillage du câble par pression sur un bouton extérieur
- Possibilité de personnaliser le cadenas
- Indicateur rouge visible à l'anse : le cadenas a été ouvert par TSA
- Pour réinitialiser l'indicateur rouge, ouvrir le cadenas et tourner l'anse de 360°

Référence	N° Article	EAN 4003318	Groupe Remise Article							Poids g	Sécurité ABUS	UE
				mm	mm	mm	mm	mm	mm			
148TSA/30 B/DFNLI	0041031	53094 4	0225	30	17	37	2	12,5	93,5	40	2	6

# 147TSA

## Cadenas approuvé TSA pour voyage aux États-Unis



### Caractéristiques techniques

- Epaisseur de l'anse 3 mm
- Code personnalisable à 3 chiffres
- Indicateur rouge visible à l'anse : le cadenas a été ouvert par TSA
- Pour réinitialiser l'indicateur rouge, ouvrir le cadenas et tourner l'anse de 360°

Référence	N° Article	EAN 4003318	Groupe Remise Article							Poids g	Sécurité ABUS	UE
				mm	mm	mm	mm	mm	mm			
147TSA/30 B/DFNLI	0041030	53093 7	0225	33	13	20	3	14	60	28	2	12
147TSA/30 Twins B/DFNLI	0071313	80834 0	0225	33	13	20	3	14	60	28	2	12

# 146TSA | 146

## Cadenas approuvé TSA pour voyage aux États-Unis (146TSA)



146

146TSA



### Caractéristiques techniques

- Code personnalisable à 3 chiffres
- 146TSA: Indicateur rouge visible à l'anse : le cadenas a été ouvert par TSA. Pour réinitialiser l'indicateur rouge, ouvrir le cadenas et tourner l'anse de 360°.

Référence	N° Article	EAN 4003318	Groupe Remise Article							Poids g	Sécurité ABUS	UE
				mm	mm	mm	mm	mm	mm			
146TSA/30 B/DFNLI	0048937	57017 9	0225	33	13	19	3	14	60,5	31	2	12
146TSA/30 Twins B/DFNLI	0050736	58830 3	0225	33	13	19	3	14	60,5	31	2	6
146/30 B/DFNLIESP	0048938	57018 6	0225	33	13	19	3	14	60,5	26	2	12
146/30 Twins B/DFNLIESP	0050749	58844 0	0225	33	13	19	3	14	60,5	26	2	6



## 465Z

Cadenas à 3 gorges conforme à la norme allemande DIN 7465



Made in Germany

### Caractéristiques techniques

- Cadenas robuste en acier et à anse pivotante
- Sur demande : avec anse et chaîne latérale pour la fixation du cadenas
- Fermeture : verrouillage uniquement avec la clé
- En zinc résistant aux intempéries
- Deux clés incluses

Référence	N° Article	EAN 4003318	Groupe Remise Article							Poids g	Ébauche	Sécurité ABUS	UE
				mm	mm	mm	mm	mm	mm				
465Z/40	0000988	02036 0	0123	40	17,5	20,5	5,5	11	60	65	02691	3	12
465Z/50	0000992	02042 1	0123	50	22	25,5	7	13	74	114	02691	3	12
465Z/50 B/DFIPT	0071381	80850 0	0223	50	22	25,5	7	13	74	114	02691	3	6
Clé Sup. 20-45	0001431	02680 5	0923										1
Clé Sup. 50-60	0001433	02682 9	0923										1
Clé 20-45	0001420	02668 3	0923										1

## Cadenas à gorges conforme à la norme allemande DIN 7465



### Caractéristiques techniques

- Anse en acier traité contre la corrosion
- Clé forée
- 40 mm : 4 gorges
- 50 mm : 6 gorges
- Cache-entrée en laiton
- Boîtier en acier galvanisé-chromaté : Utilisation extérieure
- SKW : sur demande avec anse latérale, chaîne latérale (conforme la DIN 7465) pour la fixation du cadenas

Référence	N° Article	EAN 4003318	Groupe Remise Article							Poids g	Ébauche	Sécurité ABUS	UE
				mm	mm	mm	mm	mm	mm				
235Z/40	0000895	01743 8	0123	40	22	19	6	20	60	65	02691	3	12
235Z/50	0000904	01754 4	0123	50	28	24,5	7,5	23	74	155	02691	3	12
Clé Sup. 20-45	0001431	02680 5	0923										1
Clé Sup. 50-60	0001433	02682 9	0923										1
Clé 20-45	0001420	02668 3	0923										1

### Majoration

- SKW + 10,65 €



# 234

## Serrure robuste en acier à gâchettes et anse pivotante



### Caractéristiques techniques

- Cadenas robuste en acier et anse pivotante
- Sur demande avec anse et chaîne latérale pour la fixation du cadenas
- Fermeture: verrouillage uniquement avec la clé
- Deux clés incluses

Référence	N° Article	EAN 4003318	Groupe Remise Article							Poids g	Ébauche	Sécurité ABUS	UE
				mm	mm	mm	mm	mm	mm				
234/40	0000869	01654 7	0123	40	22	19,5	6	15,5	60	59	02691	3	12
234/50	0000878	01673 8	0123	50	29	26	7	19	74	145	02691	3	12
Clé Sup. 20-45	0001431	02680 5	0923										1
Clé Sup. 50-60	0001433	02682 9	0923										1
Clé 20-45	0001420	02668 3	0923										1



# PORTE-CADENAS

**DISKUS  
INTÉGRAL**  
DI141 | DI142

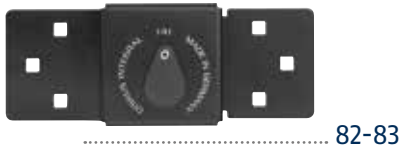

.....82-83

**VERROUS**  
VBO | VBA |  
300

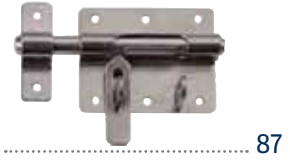

.....87

**STANDARDS**  
200 | 140 |  
125 | 130



.....84-85

**PORTES &  
PORTAILS**  
138 & 131 Gatesec



.....89

**CHARNIÈRE**



.....86

**CONTENEURS**  
215/100 |  
230/100



.....90



## SÉCURISEZ VOTRE CAMIONNETTE

- ✓ Porte-cadenas universel
- ✓ Protection idéale pour porte à double battants (DI 141/200) et pour porte coulissante (DI 142/200)
- ✓ Matériel de fixation et cadenas Diskus® inclus
- ✓ Facile à manipuler à une seule main
- ✓ Boîtier solide en acier protégeant le cadenas
- ✓ Protection du cylindre contre le perçage
- ✓ Extrêmement résistant à la corrosion



**EXTRÊME RÉSISTANCE:  
LA PREUVE PAR L'IMAGE**



Existe aussi en noir



Serrures pour véhicules utilitaires et portes de garage



DI141/200 pour porte battante



DI142/200 pour porte coulissante



DI141/200 pour porte battante



DI142/200 pour porte coulissante



## Caractéristiques techniques

- Porte-cadenas universel avec un cadenas Diskus® intégré (70 mm), montage sur portes, portails, etc sans feuillure
- Protection idéale pour porte à double battants (DI141/200) et pour porte coulissante (DI142/200)
- Accès facile au système de verrouillage : manipulation à une seule main
- Boîtier solide en acier pour une protection contre les attaques sur le cadenas intégré
- Résistance élevée à la corrosion
- Vis, gabarit de montage, cales et cadenas Diskus® inclus dans l'emballage
- 141-142+20/70 Blanc VP: livré avec trois clés granit ABUS Plus, dont une clé lumineuse
- Disponible en deux couleurs : noir et blanc
- Fabriqué en Allemagne
- Clé prisonnière : la clé est indispensable pour verrouiller le cadenas

Porte-cadenas universel, disponible pour portes droites et portes gauches

Référence	N° Article	EAN 4003318	Groupe Remise Article	mm	mm	mm	Poids g	Sécurité ABUS	UE
141/200 blanc	0038593	50656 7	0134	222	87,3	13,4	1270	8	1
141/200 noir	0039376	51439 5	0134	222	87,3	13,4	1270	8	1
141/200+20/70 blanc B	0066576	77365 5	0134	222	87,3	13,4	1570	8	1
141/200+23/70 blanc B	0039459	51522 4	0134	222	87,3	13,4	1570	8	1
141/200+23/70 noir B	0039900	51963 5	0134	222	87,3	13,4	1570	8	1
141/200+25/70 blanc B	0041763	53827 8	0134	222	87,3	13,4	1570	8	1
141/200+25/70 noir B	0041762	53826 1	0134	222	87,3	13,4	1570	8	1
141/200+26/70 blanc B	0038592	50655 0	0134	222	87,3	13,4	1570	8	1
141/200+26/70 noir B	0039377	51440 1	0134	222	87,3	13,4	1570	8	1
142/200 blanc	0071429	81888 2	0134	222	87,3	13,4	1270	8	1
142/200+20/70 blanc B	0071430	81889 9	0134	222	87,3	13,4	1570	8	1
142/200+23/70 blanc B	0074195	83978 8	0134	222	87,3	13,4	3200	8	1
142/200+25/70 blanc B	0074196	83979 5	0134	222	87,3	13,4	1570	8	1
142/200+26/70 blanc B	0074198	83983 2	0134	222	87,3	13,4	1620	8	1
141-142+20/70 Blanc VP	0073280	82942 0	0134	222	87,3	13,4	3200	8	1
141-142+23/70 Blanc VP	0076277	86642 5	0134	222	87,3	13,4	3230	8	1
141-142+25/70 Blanc VP	0076275	86465 0	0134	222	87,3	13,4	3230	8	1
141-142+26/70 Blanc VP	0076142	86103 1	0134	222	87,3	13,4	3230	8	1

### Majoration

- KA / S'ouvrant : possible sur demande

## Porte-cadenas standard



## Caractéristiques techniques

- Anti-corrosion
- Œillets en acier trempé
- Vis masquées
- Fabriqué en Allemagne

Référence	N° Article	EAN 4003318	Groupe Remise Article				Poids g	Sécurité ABUS	UE
				mm	mm	mm			
200/75	0000849	01607 3	0134	75	29	9	60	2	12
200/95	0000852	01613 4	0134	95	39	13,4	121	2	12
200/115	0000855	01619 6	0134	115	47	13,4	176	2	12
200/135	0000858	01625 7	0134	135	47	13,4	199	2	6
200/155	0000861	01629 5	0134	155	47	13,4	323	2	6
200/75 B/DFNLI	0025093	32121 4	0234	75	29	9	60	2	6
200/95 B/DFNLI	0025094	32122 1	0234	95	39	13,4	121	2	6
200/115 B/DFNLI	0025090	32118 4	0234	115	47	13,4	176	2	6
200/135 B/DFNLI	0025091	32119 1	0234	135	47	13,4	199	2	6
200/155 B/DFNLI	0025092	32120 7	0234	155	47	13,4	323	2	6

## 140

## Porte-cadenas Diskus®



## Caractéristiques techniques

- Porte cadenas et chevilles en acier cémenté
- Construction robuste
- Articulations protégées contre l'arrachement
- Œillet en acier cémenté
- Idéal en combinaison avec les cadenas Diskus®
- Vis masquées
- Fabriqué en Allemagne

Référence	N° Article	EAN 4003318	Groupe Remise Article				Poids g	Sécurité ABUS	UE
				mm	mm	mm			
140/120	0003299	05312 2	0134	120	56	12,5	355	8	6
140/190	0003301	05315 3	0134	190	56	12,5	463	8	6
140/120 B/DFNLI	0026634	33716 1	0234	120	56	12,5	355	8	6
140/190 B/DFNLI	0026635	33717 8	0234	190	56	12,5	463	8	3
Œillet 140/120 + 140/190	0005938	09429 3	1034			12,5	76		1

## 125

## Porte-cadenas



## Caractéristiques techniques

- Articulation très robuste
- Œillets cémentés
- Livré avec la contre-plaque et les accessoires
- Protection contre la corrosion
- Vis masquées
- Fabriqué en Allemagne



Référence	N° Article	EAN 4003318	Groupe Remise Article				Poids g	Sécurité ABUS	UE
				mm	mm	mm			
125/150 B/EFSP	0027743	35443 4	0134	150	60	15	900	9	2
Œillet 125/150	0005936	09427 9	1034			15	154		1

## Porte-cadenas GRANIT™ pour plus de sécurité



## Caractéristiques techniques

- Deux gonds renforcés avec protection contre les enfoncements
- Fonte malléable résiliente
- Œillets en acier trempé
- Avec plaque d'ancrage et accessoires
- Vis masquées
- Fabriqué en Allemagne

Référence	N° Article	EAN 4003318	Groupe Remise Article	 mm	 mm	 mm	Poids g	Sécurité ABUS	UE
130/180	0005024	07998 6	0134	180	78	13,3	1670	10	2
130/180 B/EFSP	0027744	35444 1	0234	180	78	13,3	1670	10	1
Œillet 130/180	0005937	09428 6	1034			13,3	154		1





## Équerre en fer avec Œillet



## Caractéristiques techniques

- Œillets en équerre pour cadenas équipés d'une anse d'un diamètre maximal de 12 mm
- En acier cémenté, épaisseur 5 mm
- Spécialement approprié pour la fermeture de rideaux métalliques
- Dimensions des pattes de fixation: H : 38 mm, L : 45 mm
- Fabriqué en Allemagne

Référence	N° Article	EAN 4003318	Groupe Remise Article	 mm	 mm	 mm	Poids g	Sécurité ABUS	UE
115/100 (par paire)	0006037	09676 1	0134	100	45	14	258	6	6
115/100 B/DFIPT	0071382	80862 3	0234	100	45	14	258	6	6



## 110

## Porte-cadenas de charnière



## Caractéristiques techniques

- Construction robuste en acier
- Articulations à chevilles protégées contre l'arrachement
- Œillet en acier cémenté
- Vis de fixation cachées
- Fabriqué en Allemagne

Référence	N° Article	EAN 4003318	Groupe Remise Article	 mm	 mm	 mm	Poids g	Sécurité ABUS	UE
110/155	0000819	01475 8	0134	155	45	12,2	277	8	6
110/195	0000821	01479 6	0134	195	45	12,2	340	8	6
110/230	0000823	01483 3	0134	230	45	12,2	413	8	6
110/155 B/DFNLI	0028073	35788 6	0234	155	45	12,2	277	8	3
110/195 B/EFSP	0025142	32173 3	0234	195	45	12,2	340	8	3
110/230 B/EFSP	0026630	33712 3	0234	230	45	12,2	413	8	3
œillet 110/155+195+230	0005935	09426 2	1034			12,2	62		1



## 100

## Porte-cadenas de charnière



## Caractéristiques techniques

- Anti-corrosion
- À partir de taille 80, Œillets en acier trempé
- Gonds protégés contre l'extraction
- Vis masquées
- Fabriqué en Allemagne



Référence	N° Article	EAN 4003318	Groupe Remise Article	 mm	 mm	 mm	Poids g	Sécurité ABUS	UE
100/60	0000789	01434 5	0134	60	20	7	19	4	12
100/80	0000793	01438 3	0134	80	27	9	63	4	12
100/100	0000800	01448 2	0134	100	35	10	128	4	6
100/60 B/DFNLI	0025085	32113 9	0234	60	20	7	19	4	6
100/80 B/DFNLI	0025086	32114 6	0234	80	27	9	63	4	6
100/100 B/DFNLI	0025084	32112 2	0234	100	35	10	128	4	6
100/80 DG	0000797	01443 7	0134	125	27	9	89	4	6
100/100 DG	0000804	01453 6	0134	160	35	10	188	4	6
100/80 DG B/DFNLI	0026625	33707 9	0234	125	27	9	89	4	6
100/100 DG B/DFNLI	0026620	33702 4	0234	160	35	10	188	4	6
œillet 100/60	0005932	09423 1	1034			7	2		1
œillet 100/80	0005933	09424 8	1034			9	17		1
œillet 100/100	0005934	09425 5	1034			10	33		1

## Verrou



### Caractéristiques techniques

- Anti-corrosion grâce au chromage au zinc
- Pêne renforcé
- Vis cachées
- Fabriqué en Allemagne

Référence	N° Article	EAN 4003318	Groupe Remise Article	 mm	 mm	 mm	Poids g	Sécurité ABUS	UE
300/100 B/DFNLI	0026566	33644 7	0234	100	39	9,3	180	6	6
300/120 B/DFNLI	0026595	33676 8	0234	120	46	10,5	250	6	3

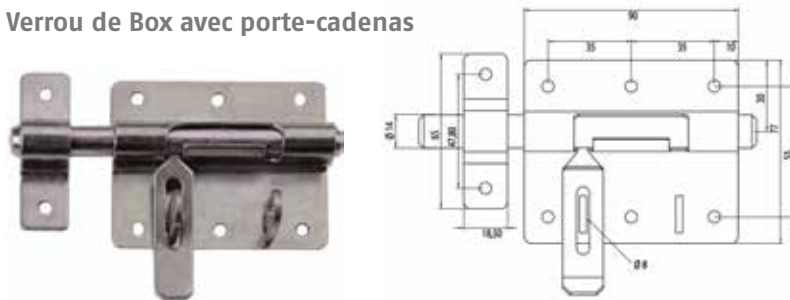

## VBO

### Verrou de Box avec porte-cadenas



### Caractéristiques techniques

- En acier zingué blanc
- Avec porte-cadenas sur le levier, trou  $\varnothing$  8 mm
- Livré avec gâche

Référence	N° Article	EAN 3660847	Groupe Remise Article	 mm	 mm	 mm	Poids g	UE
VBO 14 Z	0803006	000013	2527	90	77	8	300	50

## VBA

### Verrou Baïonnette



### Caractéristiques techniques

- En acier zingué blanc
- Livré avec gâche

Référence	N° Article	EAN 3660847	Groupe Remise Article	Poids g	UE
VBA 14-250 Z	0803007	000020	2527	410	1

# Pack Porte-Cadenas

## PACK TOUT INOX

- Ensemble Porte Cadenas 140/120 Inox + Diskus 24IB/60 Inox
- Parfait pour une utilisation en extérieur



Référence	Exécution	EAN 4003318	N° Article			Poids kg	UE
140/120+24IB/60 B/DFNLI	blister	25886 2	0055703	120 / 56	13	0,59	3

## PACK TITALIUM™

- Ensemble Porte Cadenas 200/115 + Cadenas TITALIUM™ 80Ti 40 mm



Référence	Exécution	EAN 4003318	N° Article			Poids kg	UE
200/115+80TI/40 B/DFNLI	blister	25746 9	0055702	116 / 47	13,5	0,41	6

## PACK 100+70AL

- Ensemble Porte Cadenas 100/100 + Cadenas 70AL Aluminium Gaîné 45 mm



Référence	Exécution	EAN 4003318	N° Article			Poids kg	UE
100/100+70AL/45 B/DFNLI	blister	73357 4	0063563	100 / 35	10	0,34	3

## PACK 100+54TI

- Ensemble Porte Cadenas 100/100 + Cadenas 54Ti Titanium 40 mm



Référence	Exécution	EAN 4003318	N° Article			Poids kg	UE
100/100+54TI/40 B/DFNLI	blister	73356 7	0063562	100 / 35	10	0,22	6

Solution pour sécuriser les portes sectionnelles ou basculantes

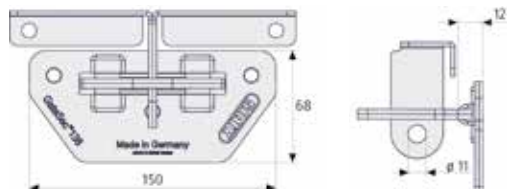

## Caractéristiques techniques

- Corps d'acier spécial solide
- Résistance à plus de 2,2 tonnes sur 3 points de fixation
- Montage au sol sur béton et à plat
- À associer avec un cadenas avec une anse de 11 mm
- Fabriqué en Allemagne
- Livré sans cadenas

Référence	N° Article	EAN 4003318	Groupe Remise Article	Poids g	UE
138/150 GateSec	0070837	80901 9	0527	988	1
138/150 B/DFNLI	0077369	87632 5	0527	988	1

# 131 GateSec™

Solution pour sécuriser les portails



## Caractéristiques techniques

- En acier Cémenté galvanisé ETERNA™ pour une haute protection anti-corrosion
- Protection de l'anse du cadenas
- Accepte les cadenas avec une anse jusqu'à 12 mm de diamètre
- S'adapte sur les cadres ronds de barrière jusqu'à 50 mm de diamètre
- Plus pratique, plus facile et plus rapide que d'utiliser une chaîne
- Amovible ou à fixer sur un des 2 cadres du portail
- Grande force de dissuasion visuelle
- Fabriqué en Allemagne
- Livré sans cadenas

Référence	N° Article	EAN 4003318	Groupe Remise Article	Poids g	UE
131/140 GateSec	0066115	76824 1	0527	700	1
131/140 B/DFNLI	0076143	86266 3	0527	786	1

Serrure à barre blindée pour conteneur de chantier



Visionnez le tuto d'installation ▶



37/55HB100 37RK/70HB100 83/80HB100



## Caractéristiques techniques

- Sécurisation supplémentaire d'objets
- Fermeture des deux parties par un cadenas : 37RK/70HB100, 37/55HB100 ou 83/80HB100
- Acier extrêmement dur
- Fabriqué par un procédé de soudage spécial pour une sécurité améliorée
- Toutes les pièces sont traitées anti-corrosion
- 37/55 et 37RK/70 avec cylindre ABUS-Plus et une Code card ABUS
- Fabriqué en Allemagne

VdS : seul 215/100 + 37/55HB100 et 215/100 + 37/55HB100

Référence	N° Article	EAN 4003318	Groupe Remise Article	mm	mm	mm	Poids g	Sécurité ABUS	UE
215/100 (sans cadenas)	0033259	45089 1	0527	220	120	85	5310	10	1
215/100 + 37/55HB100	0033877	45707 4	0527	220	120	85	6534	10	1
215/100 + 37RK/70HB100	0033878	45708 1	0527	220	120	85	6935	10	1
215/100 + 83/80HB100 (sans cylindre)	0040437	52500 1	0527	220	120	85	6900	10	1

### Majoration

- KA / S'ouvrant : possible sur demande
- KAM0 / Fermeture selon échantillon : possible sur demande

# ConHasp 230/100 **NOUVEAU**

Serrure modulable à barre blindée pour conteneurs



## Caractéristiques techniques

- Sécurisation supplémentaire d'objets
- Fabriqué en acier extrêmement résistant
- Toutes les pièces sont protégées contre la corrosion
- Convient aux conteneurs de transport et de stockage les plus courants
- Conforme aux normes de la classe 5 SSF 1051
- w/o : livré sans cylindre

Référence	N° Article	EAN 4003318	Groupe Remise Article	mm	mm	mm	Poids g	Sécurité ABUS	UE
ConHasp 230/100 w/o cyl.	0077239	87566 3	0527						



# CÂBLES, CHÂÎNES ET ANTIVOLS

**Antivols BORDO**  
6000 | LITE 6055



92

**NOUVEAU**

**LAMPES TORCHES**  
TL500 | TL517 | TL525 |  
TL530



101

**ANTIVOLS U**  
FACILO | GRANIT |  
ULTRA 410



92-93

**NOUVEAU**

**ALARM BOX**



102

**CHAÎNES**  
8807 | 6806 | 12KS  
| 10KS | 9KS | 8KS |  
6KS | KIT CHAÎNE ET  
ANTIVOL | KIT CHAÎNE  
ET CADENAS



94-96

**CÂBLE COMBIFLEX**  
2501 | 2502 | 2503



102

**CÂBLES**  
3506K | 3506C  
| 2406K |  
3406C | COBRA |  
COMBILoop



96-99

**KIT TENDEURS  
ET ACCESSOIRES**



103

**ANTIVOL  
D'ÉCHAFFAUDAGE**  
GRS2015



100

**NOUVEAU**

**MULTIZIP**



103



# BORDO 6000

## Antivol articulé

- Les articulations robustes de 5 mm et le boîtier sont en acier spécial cémenté
- Équipé d'un cylindre de qualité ABUS



90 cm



2 x



Position



Référence	N° Article	EAN 4003318	Couleur	Sécurité ABUS	UE
6000/90 BLACK	0039735	51798 3	Noir	10	6

# BORDO LITE 6055

## Antivols "U"

- Anse ronde en acier cémenté de 12 mm de diamètre
- Double verrouillage de l'anse dans le boîtier
- Cylindre premium pour une protection très efficace contre toute tentative de manipulation, comme le crochetage



60 cm



2 x



Position



Référence	N° Article	EAN 4003318	Couleur	Sécurité ABUS	UE
6055/60 red	0069132	78061 5	Rouge		6
6055/60 black	0069131	78060 8	Noir		6
6055/60 MOVISTAR TEAM	0069133	78062 2	Bleu		6

# U FACILO

## Antivols "U"

- Anse ronde en acier cémenté de 12 mm de diamètre
- Double verrouillage de l'anse dans le boîtier

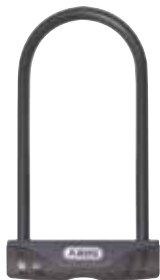

230 mm



Position



2 x

Référence	N° Article	EAN 4003318	Couleur	Sécurité ABUS	UE
32/150HB230+USH	0029617	3749 2	Noir	8	3

## Informations

- Dans le cas où vous chercheriez des antivols non sélectionnés dans ce catalogue, nous vous invitons à consulter nos catalogues Vélo et Moto 2021.
- \* Prix bruts valables jusqu'au 31/08/2021. À compter du 01/09/2021, les prix du catalogue vélo 2022 s'appliqueront.

## U GRANIT™ Plus 640

- Anse ronde en acier cémenté de 12 mm de diamètre
- L'anse, le boîtier et certains éléments de fermeture sont en acier spécial, cémenté
- Optimisation de la sécurité et du poids grâce à l'emploi de matériaux très légers
- Cylindre ABUS Plus pour une protection élevée contre les manipulations, comme le crochetage



Référence	EAN 4003318	N° Article	Diamètre anse mm	Taille mm	UE
640/135HB150 Rouge	39704 2	0057110	12	150	6
640/135HB150 Noir	39702 8	0057108	12	150	6
640/135HB230+TEKFB	39703 5	0057109	12	230	6

## U GRANIT™ Power 58

- Anse ronde de 18 mm de diamètre
- Double verrouillage de l'anse dans le boîtier
- L'anse, le boîtier et certains éléments de fermeture sont en acier spécial cémenté
- Le cylindre ABUS XPlus offre une haute protection très efficace contre toute tentative de manipulation, comme le crochetage
- Livré avec deux clés
- Cache-entrée de clé manuel pour protéger de la poussière et de la corrosion
- Livré avec une code card pour la reproduction des clés





Référence	EAN 4003318	N° Article	Diamètre anse mm	Taille mm	UE
58/140HB3 310	32865 7	0025806	18	310	2
58/140HB3 260	32864 0	0025805	18	260	2
58/140HB3 310	32863 3	0025804	18	100	2

## U Ultra 410

- Anse ronde en acier cémenté de 12 mm de diamètre
- L'anse, le boîtier et certains éléments de fermeture sont en acier spécial cémenté
- Forme ergonomique pour une meilleure prise en main
- Cylindre premium pour une protection très efficace contre toute tentative de manipulation, comme le crochetage



410/170HB300 410/170HB140 410/150HB140 +10/120

Référence	EAN 4003318	N° Article	 mm	 mm	 mm	UE
410/170HB300	34592 0	0055758	300	110	12	6
410/170HB230	34591 3	0055757	230	110	12	6
410/150HB180	34595 1	0055761	180	80	12	6
410/150HB140	34594 4	0055760	140	80	12	6
410/150HB140 SH34 +Cobra 10/120	34596 8	0055762	140	80	12	6

### Informations

- Dans le cas où vous chercheriez des antivols non sélectionnés dans ce catalogue, nous vous invitons à consulter nos catalogues Vélo et Moto 2021.
- \* Prix bruts valables jusqu'au 31/08/2021. À compter du 01/09/2021, les prix du catalogue vélo 2022 s'appliqueront.

# Steel-O-Chain™ 8807

## Chaîne Antivol

- Chaîne de 7 mm avec gainage tissu pour éviter d'abîmer la peinture du vélo
- La chaîne, le boîtier et certains éléments de fermeture sont en acier spécial cémenté
- Cylindre automatique

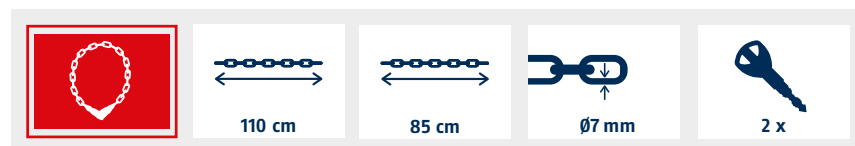

Référence	N° Article	EAN 4003318	Groupe Remise Article	Couleur	Sécurité ABUS	UE
8807K/110 BK	0073655	82519 4	1302	Noir	7	2
8807K/85 BK	0073637	71195 4	1302	Noir	7	2

# CATENA 6806

## Chaîne Antivol

- Chaîne de 6 mm avec gainage tissu pour éviter d'abîmer la peinture du vélo
- La chaîne est en acier spécial cémenté
- Cylindre automatique

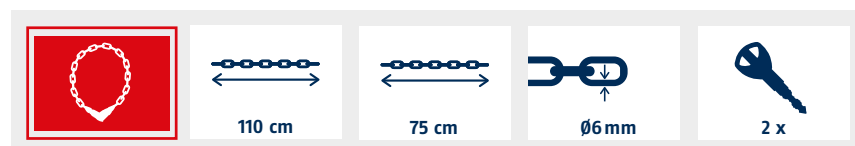

Référence	N° Article	EAN 4003318	Couleur	Sécurité ABUS	UE
6806K/110 BK	0073647	82511 8	Noir	6	6
6806K/75 BK	0073646	82510 1	Noir	6	6
6806K/75 Coral	0073653	82517 0	Rouge	6	6
6806K/75 Aqua	0073652	82516 3	Bleu	6	6

## Informations

- Dans le cas où vous chercheriez des antivol non sélectionnés dans ce catalogue, nous vous invitons à consulter nos catalogues Vélo et Moto 2021.
- \* Prix bruts valables jusqu'au 31/08/2021. À compter du 01/09/2021, les prix du catalogue vélo 2022 s'appliqueront.

# CHAÎNES - 12 mm



## Chaîne

- Chaîne en acier cémenté
- Avec un maillon plus long pour un verrouillage facile avec un cadenas
- Protection avec un gainage tissu de haute qualité



Référence	N° Article	EAN 4003318	Groupe Remise Article	mm	cm	Poids g	UE
12KS/250 Black Loop	0027778	35485 4	1202	12	250	7500	1
12KS/120 Black Loop	0021639	28534 9	1202	12	120	3950	1
12KS/80 Black Loop	0023737	30737 9	1202	12	80	2474	1

# CHAÎNES - 9 et 10 mm



## Chaîne

- Chaîne en acier cémenté
- Avec un maillon plus long pour un verrouillage facile avec un cadenas
- Protection avec un gainage tissu de haute qualité
- 9KS250 : sans gaine

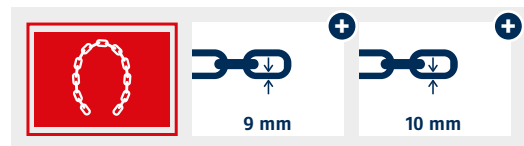

Référence	N° Article	EAN 4003318	Groupe Remise Article	mm	cm	Poids g	UE
10KS/200 Black	0020659	27530 2	1202	10	200	4540	1
10KS/170 Black	0020330	27166 3	1202	10	170	3838	2
10KS/140 Black	0020331	27167 0	1202	10	140	3110	2
10KS/110 Black	0020332	27168 7	1202	10	110	2510	2
9KS/250 Loop sans Gaine	0033749	45579 7	1202	9	250	4930	1

# CHAÎNES - 6 et 8 mm



- Chaîne en acier cémenté
- Gainage textile pour la protection du vernis et du chrome contre des rayures
- Haute protection contre toutes sortes d'attaques brutales

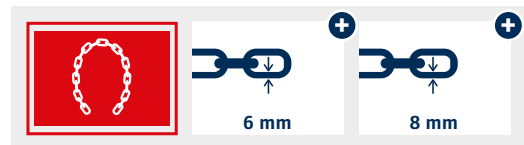

Référence	N° Article	EAN 4003318	Groupe Remise Article	mm	cm	Poids g	UE
8KS/140 Black	0021614	28509 7	1302	8	140	2090	2
8KS/110 Black	0020453	27295 0	1302	8	110	1660	2
8KS/85 Black	0020452	27294 3	1302	8	85	1332	2
6KS/110 Black	0021434	28329 1	1302	6	110	913	6
6KS/85 Black	0020451	27293 6	1302	6	85	704	6
6KS/65 Black	0020450	27292 9	1302	6	65	543	6

## Informations

- Dans le cas où vous chercheriez des antivols non sélectionnés dans ce catalogue, nous vous invitons à consulter nos catalogues Vélo et Moto 2021.
- \* Prix bruts valables jusqu'au 31/08/2021. À compter du 01/09/2021, les prix du catalogue vélo 2022 s'appliqueront.

# «U» 58HBIII + CHAÎNE

- Système ABUS X-Plus
- 12KS : Chaîne carrée de 12 mm



CLASSE SRA



Référence	EAN 4003318	N° Article	Longueur cm	UE
58HB3+12KS250L	32871 8	0025812	250	1
58HB3+12KS80L	32869 5	0025810	80	1

## CHAÎNES + CADENAS

### Chaîne

- Chaîne en acier cémenté
- Avec un maillon plus long pour un verrouillage facile avec un cadenas
- Protection avec un gainage tissu de haute qualité



### Cadenas

- Boîtier solide en aluminium
- Pièces intérieures en matériaux non-corrosifs

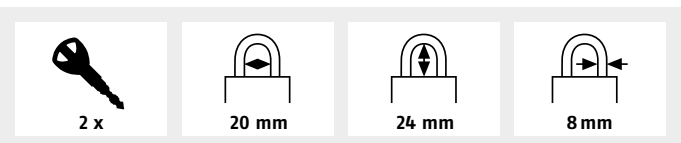
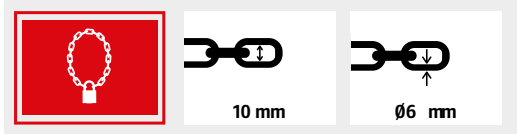

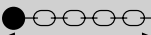
Référence	N° Article	EAN 4003318	 cm	Couleur	UE
70/45/6KS110	0021783	28679 7	110	Noir	6
UV LOCK 4501	0071383	80870 8	90	Noir	3

### Informations

- Dans le cas où vous cherchiez des antivols non sélectionnés dans ce catalogue, nous vous invitons à consulter nos catalogues Vélo et Moto 2021.
- \* Prix bruts valables jusqu'au 31/08/2021. À compter du 01/09/2021, les prix du catalogue vélo 2022 s'appliqueront.



# CÂBLE 3506K

## Câble Spiral Antivol

- Revêtement synthétique pour éviter d'abîmer la peinture du vélo
- Cylindre ABUS automatique équipé d'une protection antiperçage et d'une clé reversible facile à utiliser

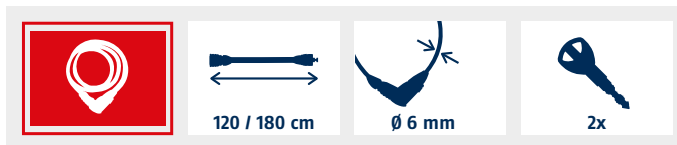

Référence	N° Article	EAN 4003318	Couleur	 cm	UE
3506K/180 BK	0082750	40771 0	Noir	180	6
3506K/120 BK	0082748	40769 7	Noir	120	6

# CÂBLE 3506C

## Câble Spiral Antivol

- Revêtement synthétique pour éviter d'abîmer la peinture du vélo
- Cylindre ABUS automatique équipé d'une protection antiperçage
- Combinaison à 3 molettes



Référence	N° Article	EAN 4003318	Couleur	 cm	UE
3506C/120 color	0082752	40773 4	6 couleurs	120	6

## Informations

- Dans le cas où vous cherchiez des antivol non sélectionnés dans ce catalogue, nous vous invitons à consulter nos catalogues Vélo et Moto 2021.
- \* Prix bruts valables jusqu'au 31/08/2021. À compter du 01/09/2021, les prix du catalogue vélo 2022 s'appliqueront.

# CÂBLE 3406K

## Câble Antivol

- Gainage en PVC pour éviter d'abîmer la peinture du vélo
- Cylindre ABUS automatique équipé d'une clé reversible facile à utiliser



Référence	N° Article	EAN 4003318	Couleur	 cm	UE
3406K/55 BK	0082760	40782 6	Noir	55	6
3406K/55 Color	0082761	40785 7	6 couleurs	55	6

# CÂBLE 3406C

## Câble Antivol

- Gainage en PVC pour éviter d'abîmer la peinture du vélo
- Combinaison à 3 molettes



Référence	N° Article	EAN 4003318	Couleur	 cm	UE
3406C/55 BK	0082762	40787 1	Noir	55	6
3406C/55 Color	0082763	40789 5	6 couleurs	55	6

## Informations

- Dans le cas où vous cherchiez des antivol non sélectionnés dans ce catalogue, nous vous invitons à consulter nos catalogues Vélo et Moto 2021.
- \* Prix bruts valables jusqu'au 31/08/2021. À compter du 01/09/2021, les prix du catalogue vélo 2022 s'appliqueront.





# CÂBLES COBRA

## Câble Spiral Antivol

- Câble lasso idéal pour vélo, planche de surf, jardin etc.
- Câble en acier de très bonne qualité avec deux boucles
- Recouvert d'un gainage PVC pour protéger le vernis





Référence	N° Article	EAN 4003318	Groupe Remise Article	 mm	 cm	Poids g	UE
Cobra 12/120 Black	0019016	25719 3	1308	12	120	340	15
Cobra 10/1000 Black	0014491	20781 5	1308	10	1000	1590	9
Cobra 10/500 Black	0014490	20780 8	1308	10	500	830	15
Cobra 10/200 Black	0007036	11167 9	1308	10	200	410	28
Cobra 10/140	0029335	37107 3	1308	10	140	300	30
Cobra 8/250 black	0020541	27390 2	1308	8	250	360	16
Cobra 8/200 black	0019015	25718 6	1308	8	200	290	24
1850/185	0008270	12752 6	1308	8	185	260	18

# CÂBLES COMBILOOP

## Antivol divers

- Câble de 5 ou 10 mm en acier solide
- Revêtement synthétique pour protéger la peinture du vélo
- Fermeture automatique à l'insertion du boulon de verrouillage
- Programmation individuelle du code



Référence	N° Article	EAN 4003318	Groupe Remise Article	 mm	 cm	Poids g	UE
205/200 BLACK	0040460	52523 0	1308	5	200	180	12
210/185 Black	0040461	52524 7	1308	10	185	700	6

# GRANIT™ WBA





## Utilisation

- L'ancre permet le verrouillage des véhicules deux-roues dans les garages, les caves, à la maison ou dans les abris autos.
- Le WBA 100 peut être accroché au sol ou au mur; en combinaison avec un antivol ABUS à haut niveau de sécurité, il constitue une très bonne protection.

## Données techniques

- œillet en acier spécial cémenté de 16 mm de diamètre extrêmement résistant
- Livré avec accessoires de montage



Référence	N° Article	EAN 4003318	Groupe Remise Article	 mm	 mm	 mm	 mm	 mm	Poids g	UE
WBA 100	0020325	27161 8	1716	160	165	16	65	77	2000	1
WBA 75	0069579	78606 8	1716	135	98	14	65	66	850	1
WBA 60	0073641	82211 7	1716	118	80	10	52	55	450	1

## Informations

- Dans le cas où vous chercheriez des antivol non sélectionnés dans ce catalogue, nous vous invitons à consulter nos catalogues Vélo et Moto 2021.
- \* Prix bruts valables jusqu'au 31/08/2021. À compter du 01/09/2021, les prix du catalogue vélo 2022 s'appliqueront.



# PROTÉGEZ VOS CHANTIERS

De plus en plus de couvreurs, de menuisiers et d'entrepreneurs en peinture sont touchés par les vols d'échafaudage. Les dommages encourus peuvent atteindre rapidement des dizaines de milliers d'euros. L'antivol GRS2015A vous permet, à vous et à vos clients, de sécuriser rapidement et facilement les échafaudages mobiles ou fixes.

Muni d'un cylindre ABUS Plus avec protection contre le crochetage et d'une carte de reproduction pour la sécurité, l'antivol GRS2015A offre une sécurité maximale pour les échafaudages.

## ANTIVOL D'ÉCHAFAUDAGE GRS2015A



### Applications

- Idéal pour sécuriser les éléments tubulaires individuels de l'échafaudage contre le vol
- Convient aux échafaudages en aluminium ou en acier dont le diamètre du tube peut atteindre 50 mm
- Tige en acier inoxydable (longueur : 78 mm)
- Protection contre le sciage : la tige tourne sur elle-même pendant la tentative de sciage.
- Boîtier en zinc revêtement électrophorétique KTL
- Convient aux échafaudages mobiles ou fixes
- Facile et rapide à installer
- Cylindre à disques ABUS-Plus à résistance élevée contre le crochetage
- Pose à plusieurs endroits recommandée (niveaux supérieurs de l'échafaudage)
- Antivol sans clés : 0.184 kg

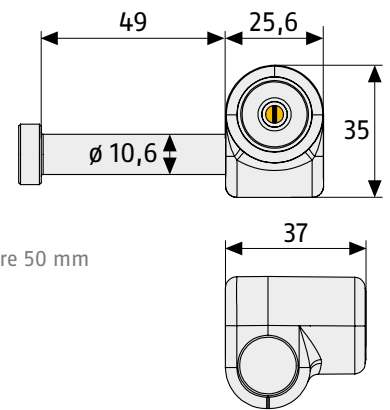

Référence	N° Article	EAN 3660847	UE	Info
GRS2015A-2	0076816	85826 0	1	Pack de 2 pièces variés (clés différentes)
GRS2015A-2 KA	0076814	85824 6	1	Pack de 2 pièces s'ouvrant (même clé)
GRS2015A-2 KAMO	0076815	85825 3	1	Pack de 2 pièces sur clé modèle (même clé)
GRS2015A-10	0076820	85843 7	1	Pack de 10 pièces variés (clés différentes)
GRS2015A-10 KA	0076818	85828 4	1	Pack de 10 pièces s'ouvrant (même clé)
GRS2015A-10 KAMO	0076819	85829 1	1	Pack de 10 pièces sur clé modèle (même clé)
GRS2015A-20	0076823	85849 9	1	Pack de 20 pièces variés (clés différentes)
GRS2015A-20 KA	0076821	85846 8	1	Pack de 20 pièces s'ouvrant (même clé)
GRS2015A-20 KAMO	0076822	85847 5	1	Pack de 20 pièces sur clé modèle (même clé)
GRS2015A-50	0076824	85902 1	1	Pack de 50 pièces variés (clés différentes)
GRS2015A-50 KA	0076825	85903 8	1	Pack de 50 pièces s'ouvrant (même clé)
GRS2015A-50 KAMO	0076826	85904 5	1	Pack de 50 pièces sur clé modèle (même clé)

### Nombre de clés par Pack :

- Pack de 2 pièces : 2 clés et carte de reproduction
- Pack de 10 pièces : 2 clés et carte de reproduction
- Pack de 20 pièces : 4 clés et carte de reproduction
- Pack de 50 pièces : 6 clés et carte de reproduction

# LAMPE STYLO - TL 500

Petite, légère et éclairage optimal



TL500

**Disponible  
Printemps/Été 2021**

Idéales pour le camping ou vos chantiers, les lampes torches ABUS vous apportent un éclairage là où vous en avez besoin.

## Caractéristiques techniques

### TL500 :

- Lumière principale avec projecteur COB et 500 lumens
- Dimmable de 300 à 100 lumens
- Éclairage avant de 200 lumens (dimmable jusqu'à 80 lumens)
- Aimant dans le pied de la lampe pour pouvoir la fixer sur des objets métalliques
- Étanche - IP44
- 3 piles AAA



Référence	N° Article	EAN 4003318	Groupe Remise Article	Poids g	UE
TL500	0077049	87117 7	1726	120	1

# LAMPES DE CHANTIER

**Disponible  
Printemps/Été 2021**



## Caractéristiques techniques

### TL-517 :

- Format compact
- 450 Lumens
- Plusieurs mode : éclairage maximal, éclairage faible et fonction lumière rouge
- 4 piles AAAA incluses
- Jusqu'à 4h30 d'autonomie
- Étui inclus

### TL-525 :

- Format compact
- 500 Lumens
- Étanche, IP44
- Plusieurs mode : éclairage maximal (500 Lm), éclairage faible (250 Lm) et fonction lumière rouge
- 3 piles LR14 incluses
- Jusqu'à 5h30 d'autonomie
- Étui inclus

### TL-530 :

- Format compact
- 900 Lumens
- Étanche, IP44
- Plusieurs mode : éclairage maximal (900 Lm), éclairage faible (500 Lm) et fonction lumière rouge
- 4 piles LR14 incluses
- Jusqu'à 5 heures d'autonomie
- Étui inclus

Référence	N° Article	EAN 4003318	Groupe Remise Article	UE
TL517	0083486	63994 4	1726	1
TL525	0083487	63995 1	1726	1
TL530	0083488	63996 8	1726	1

# Alarmbox



Alarmbox Blue

Alarmbox + 6806K/75 black



## Caractéristiques techniques

- Fonction d'alarme d'au moins 100 dB pendant 15 secondes, puis réactivation automatique
- Détection de position 3D - détecte les moindres chocs et les mouvements dans les trois dimensions et déclenche l'alarme
- Alarme intelligente - En cas de mouvement léger et rapide - par exemple : touché par un ballon de football - le boîtier n'émettra qu'une courte tonalité d'alerte
- Pile CR2 incluse
- Fixation sécurisée au vélo
- Dimensions de la chaîne 6806K/75 : maillons de 6 mm, 75 cm de longueur

Référence	N° Article	EAN 4003318	Poids g	Support d'antivols	UE
Alarmbox BU / Bleu	0078365	82364 0	370	Matériel de montage inclus	12
Alarmbox BK / Noir	0078783	88689 0	370	Matériel de montage inclus	12

## CÂBLES COMBIFLEX

### Caractéristiques techniques



- Câble à enroulement automatique
- Programmation individuelle du code
- Boîtier format de poche



2502/85

2501/65



Référence	N° Article	EAN 4003318	 mm	 cm	UE
2501/65 C/SB	0063082	72499 2	1,6	65	3
2502/85 C/SB	0063083	72500 5	2	85	3
2503/120 C/SB	0063084	72501 3	2,5	120	3

### Informations

- Dans le cas où vous chercheriez des antivols non sélectionnés dans ce catalogue, nous vous invitons à consulter nos catalogues Vélo et Moto 2021.
- \* Prix bruts valables jusqu'au 31/08/2021. À compter du 01/09/2021, les prix du catalogue vélo 2022 s'appliqueront.

# Kit Tendeurs & Accessoires



**Contient  
6 tendeurs  
et 9 crochets**

## Applications

- Idéal pour sécuriser des bagages ou objets dans le coffre
- Rassembler les objets de gros volumes

## Les + produits

- Flexible et multi-usages grâce aux différents crochets inclus dans le pack
- Plusieurs tendeurs pour une meilleure adaptation à tous les besoins
- Crochets en plastique de haute qualité : ne rayera pas les objets
- Système Click & Lock : facile, sûr et rapide

Référence	N° Article	EAN 3660847	Groupe Remise Article	Version	Poids g	UE
SB15 EK DFNLIGBES	0077127	87116 0	3470	Boîte	518	1
SB15 SET	0079023	87614 1	3470	Boîte sur Présentoir	518	1
SB15 CL/DFNLIGBES	0077126	87115 3	3470	Blister	638	1



# Multizip



## Caractéristiques techniques

- Nouveau Zip innovant, design révolutionnaire par rapport aux attaches à glissière standard
- Protège vos objets de valeur contre les vols occasionnels
- Verrouillable, réutilisable et réglable
- Fabriqué en plastique avec cœur en acier inoxydable
- 410 mm de circonférence de verrouillage
- Mécanisme de verrouillage double
- Clé Zip métallique incluse avec chaque Multizip
- Finition : gris et rouge

**Contient  
20 multizip**



## Applications

- Des applications presque infinies :
- Sac dans un bar
- Bagages à l'aéroport et dans l'avion
- Snowboard ou ski
- Casque sur le vélo
- Sécuriser armoires et coffres de jardin
- Porte-bagages de vélo

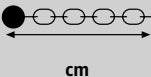
Référence	N° Article	EAN 4003318	Groupe Remise Article	 cm	UE
Multizip gris	0075204	83395 3	1726	41	6
Multizip rouge	0075205	83396 0	1726	41	6
Multizip box x 20	0075206	83397 7	1726		1



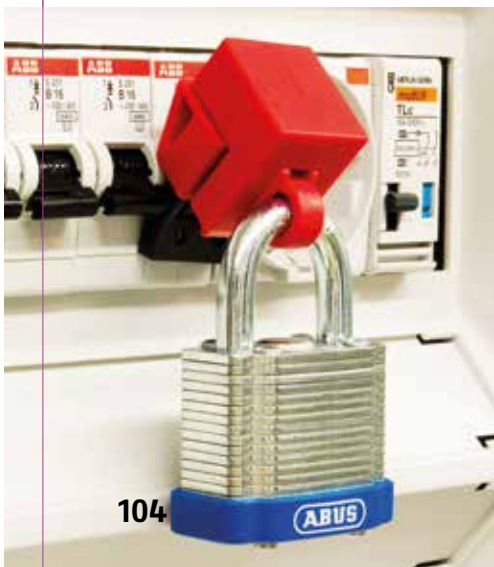

# CONSIGNATION

CADENAS SÉRIES  
76 ET 74



108-113

SAFETY REDBOX



126

CADENAS SÉRIE 72



114-116

ÉTIQUETTES DE  
CONSIGNATION



127

CADENAS SÉRIE 41



117

SACOCES ET KIT  
DE CONSIGNATION



128

ACCESSOIRES



119-125

ABUS LOCKPOINT



129-130

Consignation





## Lockout/Tagout : protégez vos collaborateurs, garantisiez un environnement de travail sûr !

Toutes les entreprises industrielles sont concernées. Non seulement parce que la protection du personnel est réglementée, mais surtout parce que vos collaborateurs sont votre bien le plus précieux. Le lieu de travail, au vrai sens du terme, doit surtout être sûr : Protégé des dangers, sans risques de blessures et sans risques sanitaires.

Avec son programme de consignation professionnel, ABUS a développé une solution complète. Des cadenas adaptés sécurisent et signalent la mise hors tension, protégeant ainsi la vie de vos collaborateurs. Des verrouillages adaptés assurent la déconnexion sécurisée des commutateurs, vannes et raccords.

Les processus de mise hors tension plus complexes nécessitent des formes d'organisation efficaces, pour lesquelles ABUS propose également des outils adaptés. Avec son programme LockPoint, ABUS propose également une solution flexible et extensible pour le rangement et la mise à disposition des cadenas et des verrouillages. Des solutions réfléchies et sophistiquées, par ABUS.

Cadenas LoTo dédiés

Appareils LoTo appropriés

Outils pour les procédures de lockouts de groupe

Étiquettes destinées au Tagout

Sacs LoTo pour former les kits individuels

Soutien à la vente

### ► Pourquoi la consignation ?

Des équipements de travail mis à l'arrêt pour des opérations sont à l'origine d'accidents du travail aux conséquences souvent graves.

Ces accidents sont dus au contact d'un ou plusieurs salarié(s) avec :

- des pièces nues sous tension électrique ;
- des fluides sous pression (hydraulique, vapeur, produits chimiques dangereux...);
- des pièces mécaniques effectuant un mouvement imprévu.

L'implication de la hiérarchie à tous les niveaux ainsi que les compétences techniques des différents acteurs sont essentielles à la réussite de la démarche.

Pour plus d'informations: consulter la Loi sur la santé et la sécurité au travail.

DIRECTIVE 2009/104/CE DU PARLEMENT EUROPÉEN ET DU CONSEIL du 16 septembre 2009

### ► La règle de fonctionnement

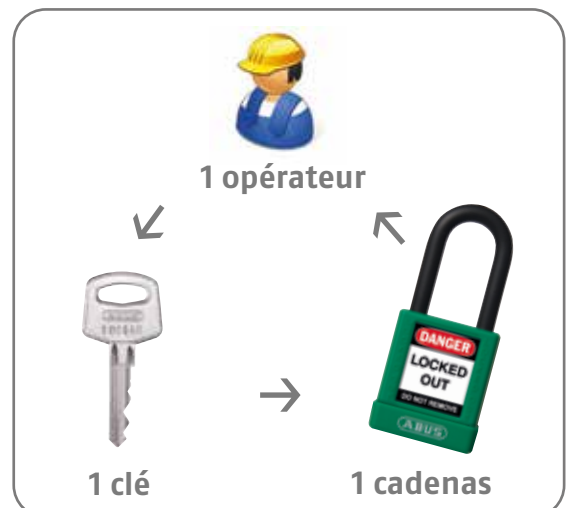



# Sécurité au travail

► 4 étapes pour choisir votre cadenas de consignation

## LES CADENAS DE SÉCURITÉ SÉRIE 76 - SÉRIE 74 - SÉRIE 72.

Les cadenas constituent la pièce maîtresse pour la consignation.

Ils permettent une communication directe et claire puisqu'ils signalent en un coup d'œil : « cette zone de la machine est protégée contre tout accès non autorisé. »

Vous empêchez ainsi des blessures ou des accidents mortels.

2. Quelles caractéristiques techniques?	74/ 40	74BSI/ 40	72/ 30	72/ 40
Diamètre de l'anse (en mm)	6,5	5	4,5	6,5
Largeur intérieure de l'anse (en mm)	19	20	17	20
Hauteur intérieure de l'anse = 26,5 mm			X	X
Hauteur intérieure de l'anse = 38 mm	X			
Hauteur intérieure de l'anse = 39 mm		X		X
Hauteur intérieure de l'anse = 50 mm			X	
Hauteur intérieure de l'anse = 75 mm	X			X
Corps longs (pour multi étiquettes)	X			

3. Quelles exécutions?	74/ 40	74BSI/ 40	72/ 30	72/ 40
KD - varié (clés différentes)	X	X	X	X
KA - s'entreouvrant (même clé)	X	X	X	X
KAMO – Sur clé modèle	X	X	X	X
MK COD - plan + clés marquées avec n° du cadenas	X		X	
MK C+M - plan + cadenas et clés marquées avec n° du cadenas				
GMK COD - sur organigramme	X	X	X	X

4. Quels types d'inscription?	74/ 40	74BSI/ 40	72/ 30	72/ 40
Étiquettes d'avertissement Anglais, Français et Espagnol incluses	X	X		
Gravure (uniquement sur mesure)	X	X	X	X



Consignation

## ► Les types de verrouillage

Cadenas à clés différentes KD (Keyed-Different)

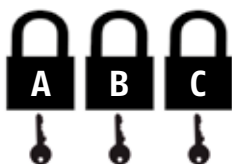

Cadenas s'entreouvrant KA (Keyed-Alike)



Cadenas varié sur clé passe MK-KD (MasterKeyed Keyed-Different)

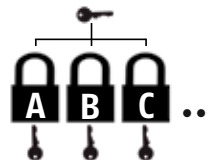

Cadenas s'entreouvrant sur clé passe MK-KA (MasterKeyed Keyed-Alike)

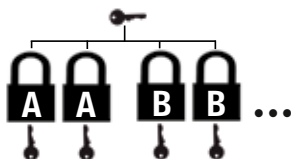

Cadenas sur organigramme GMK (Grand-Master Keyed)

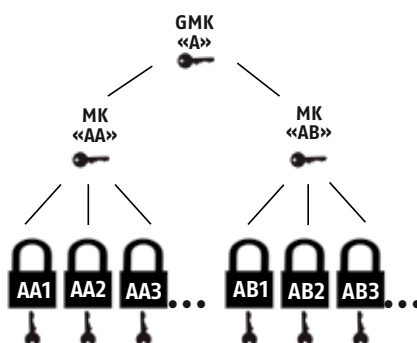



## Plus de 150 000 fermetures différentes garanties

### Technologie & détails

- Corps en aluminium solide : léger, stable et durable
- Recouvert d'un gainage plastique en 10 couleurs différentes
- Verrouillage automatique pour un confort d'utilisation élevé et fonction « clé prisonnière » pour plus de sécurité
- Grande variété d'anses : acier, acier avec gainage plastique, inox, plastique ou câble flexible
- Cylindre de précision à 8 goupilles
- Clé extrêmement solide

### Variantes d'anses :

#### 76BS/40

Anse en acier. Diamètre 4,76 mm.  
Anse polyvalente pour des applications multiples.

#### 76/40

Anse en acier avec gainage plastique. Diamètre 6,5 mm.  
Utilisation sur des installations sensibles. Le revêtement PVC de l'anse la protège contre les rayures tout en offrant une isolation électrique.

#### 76IB/40

Anse en inox. Diamètre 4,76 mm.  
Utilisation dans des situations nécessitant un cadenas résistant aux intempéries. Ou lorsque l'environnement exige une anse en acier inoxydable.

#### 76PS/40

Anse en plastique. Diamètre 4,76 mm.  
Le « cadenas pour électriciens » : grâce à ses propriétés non conductrices, il offre une protection contre les arcs électriques.

#### 76/40CAB

Câble en acier inoxydable avec gaine. Diamètre 4,76 mm.  
Le cadenas convient pour l'isolement simultané de plusieurs points ou lorsque les points de verrouillage sont difficiles d'accès.



Cadenas en aluminium pour la protection et la sécurité sur le lieu de travail







## Caractéristiques techniques

- Corps du cadenas en aluminium, isolé électriquement par un gainage Vinyl
- Au choix avec anse en acier, anse en acier avec gainage plastique, anse en acier inoxydable ou plastique, câble en acier flexible de différentes longueurs - avec anse de diamètre 6,5 ou 5 mm
- Cylindre de précision à 8 goupilles, plus de 150 000 fermetures différentes garanties
- Avec forçage de fermeture
- Grand confort d'utilisation grâce à la fermeture automatique
- Clé plus grande et plus solide, profilé de clé protégé par copyright
- Incluses : Une clé et trois étiquettes

Référence	N° Article	EAN 4003318	Groupe Remise Article	Dimensions						Poids g	Degré	UE
				mm	mm	mm	mm	mm	mm			
76/40 rouge	0074557	84768 4	0179	40	19	38	6,5	20	90	126	8	6
76/40 jaune	0074558	84769 1	0179	40	19	38	6,5	20	90	126	8	6
76/40 vert	0074559	84770 7	0179	40	19	38	6,5	20	90	126	8	6
76/40 bleu	0074560	84771 4	0179	40	19	38	6,5	20	90	126	8	6
76/40 orange	0074561	84772 1	0179	40	19	38	6,5	20	90	126	8	6
76/40 pourpre	0074562	84773 8	0179	40	19	38	6,5	20	90	126	8	6
76/40 blanc	0074563	84774 5	0179	40	19	38	6,5	20	90	126	8	6
76/40 noir	0074564	84775 2	0179	40	19	38	6,5	20	90	126	8	6
76/40 gris	0074565	84776 9	0179	40	19	38	6,5	20	90	126	8	6
76/40 brun	0074566	84777 6	0179	40	19	38	6,5	20	90	126	8	6
76BS/40 rouge	0074570	84781 3	0179	40	20	39	5	20	89	125	8	6
76BS/40 jaune	0074571	84782 0	0179	40	20	39	5	20	89	125	8	6
76BS/40 vert	0074572	84783 7	0179	40	20	39	5	20	89	125	8	6
76BS/40 bleu	0074573	84784 4	0179	40	20	39	5	20	89	125	8	6
76BS/40 orange	0074574	84785 1	0179	40	20	39	5	20	89	125	8	6
76BS/40 pourpre	0074575	84786 8	0179	40	20	39	5	20	89	125	8	6
76BS/40 blanc	0074576	84787 5	0179	40	20	39	5	20	89	125	8	6
76BS/40 noir	0074577	84788 2	0179	40	20	39	5	20	89	125	8	6
76BS/40 gris	0074578	84789 9	0179	40	20	39	5	20	89	125	8	6
76BS/40 brun	0074579	84790 5	0179	40	20	39	5	20	89	125	8	6
76IB/40 rouge	0074583	84794 3	0179	40	20	38	5	20	89	124	8	6
76IB/40 jaune	0074584	84795 0	0179	40	20	38	5	20	89	124	8	6
76IB/40 vert	0074585	84796 7	0179	40	20	38	5	20	89	124	8	6
76IB/40 bleu	0074586	84797 4	0179	40	20	38	5	20	89	124	8	6
76IB/40 orange	0074587	84798 1	0179	40	20	38	5	20	89	124	8	6
76IB/40 violet	0074588	84799 8	0179	40	20	38	5	20	89	124	8	6
76IB/40 blanc	0074589	84800 1	0179	40	20	38	5	20	89	124	8	6
76IB/40 noir	0074590	84801 8	0179	40	20	38	5	20	89	124	8	6
76IB/40 gris	0074591	84802 5	0179	40	20	38	5	20	89	124	8	6
76IB/40 brun	0074592	84803 2	0179	40	20	38	5	20	89	124	8	6
Clé Sup. 76	0074804	85068 4	0979									
Clé Passe 76	0077483	88068 1	0979									
Clé 76	0081926	62006 5	0946									

### Majoration

- KA / S'ouvrant
- KAMO / Fermeture selon échantillon
- MK Codifié
- MK Codifié - Marqué
- GMK Codifié

Référence	N° Article	EAN 4003318	Groupe Remise Article						Poids g	Degré	UE	
				mm	mm	mm	mm	mm				
76PS/40 orange	0074600	84811 7	0179	40	20	39	5	20	89	108	8	6
76PS/40 violet	0074601	84812 4	0179	40	20	39	5	20	89	108	8	6
76PS/40 blanc	0074602	84813 1	0179	40	20	39	5	20	89	108	8	6
76PS/40 noir	0074603	84814 8	0179	40	20	39	5	20	89	108	8	6
76PS/40 gris	0074604	84815 5	0179	40	20	39	5	20	89	108	8	6
76PS/40 brun	0074605	84816 2	0179	40	20	39	5	20	89	108	8	6
76/40HB75 rouge	0074609	84820 9	0179	40	19	75	6,5	20	126	136	8	6
76/40HB75 jaune	0074610	84822 3	0179	40	19	75	6,5	20	126	136	8	6
76/40HB75 vert	0074611	84826 1	0179	40	19	75	6,5	20	126	136	8	6
76/40HB75 bleu	0074612	84828 5	0179	40	19	75	6,5	20	126	136	8	6
76/40HB75 orange	0074613	84829 2	0179	40	19	75	6,5	20	126	136	8	6
76/40HB75 violet	0074614	84830 8	0179	40	19	75	6,5	20	126	136	8	6
76/40HB75 blanc	0074615	84831 5	0179	40	19	75	6,5	20	126	136	8	6
76/40HB75 noir	0074616	84832 2	0179	40	19	75	6,5	20	126	136	8	6
76/40HB75 gris	0074617	84833 9	0179	40	19	75	6,5	20	126	136	8	6
76/40HB75 brun	0074618	84834 6	0179	40	19	75	6,5	20	126	136	8	6
76BS/40HB75 rouge	0074622	84838 4	0179	40	20	76	5	20	125	134	8	6
76BS/40HB75 jaune	0074623	84839 1	0179	40	20	76	5	20	125	134	8	6
76BS/40HB75 vert	0074624	84840 7	0179	40	20	76	5	20	125	134	8	6
76BS/40HB75 bleu	0074625	84841 4	0179	40	20	76	5	20	125	134	8	6
76BS/40HB75 orange	0074626	84842 1	0179	40	20	76	5	20	125	134	8	6
76BS/40HB75 violet	0074632	84843 8	0179	40	20	76	5	20	125	134	8	6
76BS/40HB75 blanc	0074628	84844 5	0179	40	20	76	5	20	125	134	8	6
76BS/40HB75 noir	0074629	84845 2	0179	40	20	76	5	20	125	134	8	6
76BS/40HB75 gris	0074630	84846 9	0179	40	20	76	5	20	125	134	8	6
76BS/40HB75 brun	0074631	84847 6	0179	40	20	76	5	20	125	134	8	6
76IB/40HB75 rouge	0074635	84851 3	0179	40	20	76	5	20	125	132	8	6
76IB/40HB75 jaune	0074636	84852 0	0179	40	20	76	5	20	125	132	8	6
76IB/40HB75 vert	0074637	84853 7	0179	40	20	76	5	20	125	132	8	6
76IB/40HB75 bleu	0074638	84854 4	0179	40	20	76	5	20	125	132	8	6
76IB/40HB75 orange	0074639	84855 1	0179	40	20	76	5	20	125	132	8	6
76IB/40HB75 violet	0074640	84856 8	0179	40	20	76	5	20	125	132	8	6
76IB/40HB75 blanc	0074641	84857 5	0179	40	20	76	5	20	125	132	8	6
76IB/40HB75 noir	0074642	84858 2	0179	40	20	76	5	20	125	132	8	6
76IB/40HB75 gris	0074643	84859 9	0179	40	20	76	5	20	125	132	8	6
76IB/40HB75 brun	0074644	84860 5	0179	40	20	76	5	20	125	132	8	6
76/40CAB20 rouge	0074648	84864 3	0179	40	flexible	flexible jusqu'à 90	4,76	20	flexible jusqu'à 142	117	7	6
76/40CAB20 jaune	0074649	84865 0	0179	40	flexible	flexible jusqu'à 90	4,76	20	flexible jusqu'à 142	117	7	6
76/40CAB20 vert	0074650	84866 7	0179	40	flexible	flexible jusqu'à 90	4,76	20	flexible jusqu'à 142	117	7	6
76/40CAB20 bleu	0074651	84867 4	0179	40	flexible	flexible jusqu'à 90	4,76	20	flexible jusqu'à 142	117	7	6
76/40CAB20 orange	0074652	84868 1	0179	40	flexible	flexible jusqu'à 90	4,76	20	flexible jusqu'à 142	117	7	6
76/40CAB20 violet	0074653	84869 8	0179	40	flexible	flexible jusqu'à 90	4,76	20	flexible jusqu'à 142	117	7	6
76/40CAB20 blanc	0074654	84870 4	0179	40	flexible	flexible jusqu'à 90	4,76	20	flexible jusqu'à 142	117	7	6
76/40CAB20 noir	0074655	84871 1	0179	40	flexible	flexible jusqu'à 90	4,76	20	flexible jusqu'à 142	117	7	6
76/40CAB20 gris	0074656	84872 8	0179	40	flexible	flexible jusqu'à 90	4,76	20	flexible jusqu'à 142	117	7	6
76/40CAB20 brun	0074657	84873 5	0179	40	flexible	flexible jusqu'à 90	4,76	20	flexible jusqu'à 142	117	7	6
76/40CAB40 rouge	0074661	84877 3	0179	40	flexible	flexible jusqu'à 190	4,76	20	flexible jusqu'à 242	122	7	6
76/40CAB40 jaune	0074662	84878 0	0179	40	flexible	flexible jusqu'à 190	4,76	20	flexible jusqu'à 242	122	7	6
76/40CAB40 vert	0074663	84879 7	0179	40	flexible	flexible jusqu'à 190	4,76	20	flexible jusqu'à 242	122	7	6
76/40CAB40 bleu	0074664	84880 3	0179	40	flexible	flexible jusqu'à 190	4,76	20	flexible jusqu'à 242	122	7	6
76/40CAB40 orange	0074665	84881 0	0179	40	flexible	flexible jusqu'à 190	4,76	20	flexible jusqu'à 242	122	7	6
76/40CAB40 violet	0074666	84882 7	0179	40	flexible	flexible jusqu'à 190	4,76	20	flexible jusqu'à 242	122	7	6
76/40CAB40 blanc	0074667	84883 4	0179	40	flexible	flexible jusqu'à 190	4,76	20	flexible jusqu'à 242	122	7	6
76/40CAB40 noir	0074668	84884 1	0179	40	flexible	flexible jusqu'à 190	4,76	20	flexible jusqu'à 242	122	7	6
76/40CAB40 gris	0074669	84885 8	0179	40	flexible	flexible jusqu'à 190	4,76	20	flexible jusqu'à 242	122	7	6
76/40CAB40 brun	0074670	84886 5	0179	40	flexible	flexible jusqu'à 190	4,76	20	flexible jusqu'à 242	122	7	6

**Majoration**

- KA / S'ouvrant
- KAMO / Fermeture selon échantillon
- MK Codifié
- MK Codifié - Marqué
- GMK Codifié

Cadenas en aluminium isolé pour protection et sécurité au poste de travail



## Caractéristiques techniques

- Corps solide en aluminium avec anse en acier pour une résistance optimale contre toute sorte d'attaques brutales
- Corps isolé pour protéger contre des décharges électriques
- Anse NANO-PROTECT™ pour résistance excellente à la corrosion
- Fonction clé prisonnière
- Verrouillage automatique pour plus de confort d'utilisation
- Compact et léger
- Cylindre de précision à 6 goupilles - haute résistance anti-manipulation

## Variantes :

### 74BS/40

Anse en acier. Diamètre 4,76 mm.

Anse polyvalente pour des applications multiples.

### 74/40

Anse en acier avec gainage plastique disponible en 2 hauteurs : 38 et 75mm. Diamètre 6,5 mm.

Anse isolé pour protéger contre des décharges électriques.

Utilisation sur des installations sensibles. Le revêtement PVC de l'anse la protège contre les rayures tout en offrant une isolation électrique.

### 74LL/40

Anse en acier avec gainage plastique. Diamètre 6,5 mm.







Anse isolé pour protéger contre des décharges électriques.

Boîtier long pour un meilleur étiquetage.

Utilisation sur des installations sensibles. Le revêtement PVC de l'anse la protège contre les rayures tout en offrant une isolation électrique.



# Cadenas série 74

Référence	N° Article	EAN 4003318	Groupe Remise Article							Poids g	Ébauche	Sécurité ABUS	UE
				mm	mm	mm	mm	mm	mm				
74BS/40 Rouge	0066741	77569 7	0179	40	20	39	5	20	89	88	20066	6	6
74BS/40 Jaune	0066732	77567 3	0179	40	20	39	5	20	89	88	20066	6	6
74BS/40 Vert	0066742	77570 3	0179	40	20	39	5	20	89	88	20066	6	6
74BS/40 Bleu	0066743	77571 0	0179	40	20	39	5	20	89	88	20066	6	6
74BS/40 Orange	0066744	77572 7	0179	40	20	39	5	20	89	88	20066	6	6
74BS/40 Violet	0066745	77573 4	0179	40	20	39	5	20	89	88	20066	6	6
74BS/40 Blanc	0066746	77574 1	0179	40	20	39	5	20	89	88	20066	6	6
74BS/40 Noir	0066747	77575 8	0179	40	20	39	5	20	89	88	20066	6	6
74BS/40 Gris	0066748	77576 5	0179	40	20	39	5	20	89	88	20066	6	6
74BS/40 Marron	0066749	77577 2	0179	40	20	39	5	20	89	88	20066	6	6
74/40HB38 Jaune	0050988	59110 5	0179	40	19	38	6,5	20	90	88	20066	6	6
74/40HB38 Vert	0050990	59112 9	0179	40	19	38	6,5	20	90	88	20066	6	6
74/40HB38 Bleu	0050987	59109 9	0179	40	19	38	6,5	20	90	88	20066	6	6
74/40HB38 Orange	0050991	59113 6	0179	40	19	38	6,5	20	90	88	20066	6	6
74/40HB38 Violet	0050993	59115 0	0179	40	19	38	6,5	20	90	88	20066	6	6
74/40HB38 Blanc	0050859	58978 2	0179	40	19	38	6,5	20	90	88	20066	6	6
74/40HB38 Noir	0050989	59111 2	0179	40	19	38	6,5	20	90	88	20066	6	6
74/40HB38 Rouge	0050986	59108 2	0179	40	19	38	6,5	20	90	88	20066	6	6
74/40HB38 Gris	0050860	58979 9	0179	40	19	38	6,5	20	90	88	20066	6	6
74/40HB38 Marron	0050992	59114 3	0179	40	19	38	6,5	20	90	88	20066	6	6
74/40HB75 Rouge	0050994	59116 7	0179	40	19	75	6,5	20	126	103	20066	6	6
74/40HB75 Jaune	0049938	58031 4	0179	40	19	75	6,5	20	126	103	20066	6	6
74/40HB75 Vert	0050865	58984 3	0179	40	19	75	6,5	20	126	103	20066	6	6
74/40HB75 Bleu	0050995	59117 4	0179	40	19	75	6,5	20	126	103	20066	6	6
74/40HB75 Orange	0050866	58985 0	0179	40	19	75	6,5	20	126	103	20066	6	6
74/40HB75 Violet	0050867	58986 7	0179	40	19	75	6,5	20	126	103	20066	6	6
74/40HB75 Blanc	0050868	58987 4	0179	40	19	75	6,5	20	126	103	20066	6	6
74/40HB75 Noir	0050861	58980 5	0179	40	19	75	6,5	20	126	103	20066	6	6
74/40HB75 Gris	0050869	58988 1	0179	40	19	75	6,5	20	126	103	20066	6	6
74/40HB75 Marron	0049939	58032 1	0179	40	19	75	6,5	20	126	103	20066	6	6
74LB/40 Noir	0057623	50299 6	0179	40	19	38	6,5	20	120	109	20066	6	6
74LB/40 Bleu	0057624	50300 9	0179	40	19	38	6,5	20	120	109	20066	6	6
74LB/40 Marron	0057625	50305 4	0179	40	19	38	6,5	20	120	109	20066	6	6
74LB/40 Vert	0057626	50306 1	0179	40	19	38	6,5	20	120	109	20066	6	6
74LB/40 Gris	0057627	50309 2	0179	40	19	38	6,5	20	120	109	20066	6	6
74LB/40 Orange	0057628	50332 0	0179	40	19	38	6,5	20	120	107	20066	6	6
74LB/40 Violet	0057629	50333 7	0179	40	19	38	6,5	20	120	109	20066	6	6
74LB/40 Rouge	0056276	34970 6	0179	40	19	38	6,5	20	120	109	20066	6	6
74LB/40 Jaune	0057631	50335 1	0179	40	19	38	6,5	20	120	109	20066	6	6
74LB/40 Blanc	0057630	50334 4	0179	40	19	38	6,5	20	120	109	20066	6	6
Clé Sup. 74/72	0034904	46734 9	0923										
Clé Passe 74/72	0001527	02799 4	0923										
Clé Plate	0001426	02675 1	0946										

## Majoration

- KA / S'ouvrant
- KAMO / Fermeture selon échantillon
- MK Codifié
- MK Codifié - Marqué
- GMK Codifié

## Cadenas en aluminium anodisé









### Caractéristiques techniques

- Un boîtier en aluminium anodisé protégé contre la corrosion
- Corps en laiton anodisé
- jusqu'à 8 couleurs différentes
- Anses :
  - acier avec technologie Nano Protect
  - acier INOX (IB)
  - aluminium (AS)
  - câble en acier flexible (CAB)
- Taille 40 mm :
  - Verrouillage automatique : verrouillage sans clé par enfacement de l'anse
  - Cylindre à 6 goupilles pour un grand nombre de clés différentes
- Taille 30 mm :
  - Plus petit et plus compact
  - Fonction clé-prisonnière (pour fermer le cadenas, la clé est indispensable)
  - Cylindre à 5 goupilles











# Cadenas série 72

Référence	N° Article	EAN 4003318	Groupe Remise Article							Poids g	Ébauche	Sécurité ABUS	UE
				mm	mm	mm	mm	mm	mm				
72/30 rouge	0057663	01788 9	0179	32	17	26,5	4,5	16	64,5	53	20066	5	6
72/30 jaune	0057665	01791 9	0179	32	17	26,5	4,5	16	64,5	53	20066	5	6
72/30 vert	0057662	01787 2	0179	32	17	26,5	4,5	16	64,5	53	20066	5	6
72/30 bleu	0057664	01789 6	0179	32	17	26,5	4,5	16	64,5	53	20066	5	6
72/30 orange	0057692	01821 3	0179	32	17	26,5	4,5	16	64,5	53	20066	5	6
72/30 violet	0057690	01819 0	0179	32	17	26,5	4,5	16	64,5	53	20066	5	6
72/30 noir	0057676	01805 3	0179	32	17	26,5	4,5	16	64,5	53	20066	5	6
72/30 marron	0057721	01801 5	0179	32	17	26,5	4,5	16	64,5	53	20066	5	6
72/30HB50 rouge	0057679	01808 4	0179	32	17	51	4,5	16	78	84	20066	5	6
72/30HB50 jaune	0057685	01814 5	0179	32	17	51	4,5	16	78	84	20066	5	6
72/30HB50 vert	0057677	01806 0	0179	32	17	51	4,5	16	78	84	20066	5	6
72/30HB50 bleu	0057682	01811 4	0179	32	17	51	4,5	16	78	84	20066	5	6
72/30HB50 orange	0057693	01823 7	0179	32	17	51	4,5	16	78	84	20066	5	6
72/30HB50 violet	0057691	01820 6	0179	32	17	51	4,5	16	78	84	20066	5	6
72/30HB50 noir	0057674	01803 9	0179	32	17	51	4,5	16	78	84	20066	5	6
72/30HB50 marron	0057694	01824 4	0179	32	17	51	4,5	16	78	84	20066	5	6
72I/30				32	17	26,5	4,5	16	64,5	53	20066	5	6
72I/30HB50				32	17	51	4,5	16	78	84	20066	5	6
72/40 bleu	0031769	43599 7	0179	39	20	27	6,5	19	74	113	20066	6	6
72/40 jaune	0031773	43603 1	0179	39	20	27	6,5	19	74	113	20066	6	6
72/40 vert	0031770	43600 0	0179	39	20	27	6,5	19	74	113	20066	6	6
72/40 violet	0031768	43598 0	0179	39	20	27	6,5	19	74	113	20066	6	6
72/40 orange	0031771	43601 7	0179	39	20	27	6,5	19	74	113	20066	6	6
72/40 rouge	0031772	43602 4	0179	39	20	27	6,5	19	74	113	20066	6	6
72/40 noir	0032129	43959 9	0179	39	20	27	6,5	19	74	113	20066	6	6
72/40HB40 bleu	0031775	43605 5	0179	39	20	39	6,5	19	86	120	20066	6	3
72/40HB40 jaune	0031779	43609 3	0179	39	20	39	6,5	19	86	120	20066	6	3
72/40HB40 vert	0031776	43606 2	0179	39	20	39	6,5	19	86	120	20066	6	3
72/40HB40 violet	0031774	43604 8	0179	39	20	39	6,5	19	86	120	20066	6	3
72/40HB40 orange	0031777	43607 9	0179	39	20	39	6,5	19	86	120	20066	6	3
72/40HB40 rouge	0031778	43608 6	0179	39	20	39	6,5	19	86	120	20066	6	3
72/40HB40 noir	0032130	43960 5	0179	39	20	39	6,5	19	86	120	20066	6	3
72/40HB75 bleu	0060448	70555 7	0179	39	20	75	6	19	121	139	20066	6	6
72/40HB75 jaune	0060449	70556 4	0179	39	20	75	6	19	121	139	20066	6	6
72/40HB75 vert	0054266	18692 9	0179	39	20	75	6	19	121	139	20066	6	6
72/40HB75 noir	0060447	70554 0	0179	39	20	75	6	19	121	139	20066	6	6
72/40HB75 rouge	0054265	18691 2	0179	39	20	75	6	19	121	139	20066	6	6
72I/40 bleu	0033960	45790 6	0179	39	20	27	6,5	19	74	133	20066	6	6
72I/40 jaune	0033962	45792 0	0179	39	20	27	6,5	19	74	113	20066	6	6
72I/40 vert	0033957	45787 6	0179	39	20	27	6,5	19	74	113	20066	6	6
72I/40 violet	0033959	45789 0	0179	39	20	27	6,5	19	74	113	20066	6	6
72I/40 orange	0033961	45791 3	0179	39	20	27	6,5	19	74	113	20066	6	6
72I/40 rouge	0033958	45788 3	0179	39	20	27	6,5	19	74	113	20066	6	6
72I/40 noir	0033956	45786 9	0179	39	20	27	6,5	19	74	113	20066	6	6
72I/40HB40 bleu	0033967	45797 5	0179	39	20	39	6,5	19	86	120	20066	6	6
72I/40HB40 jaune	0033969	45799 9	0179	39	20	39	6,5	19	86	120	20066	6	6
72I/40HB40 vert	0033964	45794 4	0179	39	20	39	6,5	19	86	120	20066	6	6
72I/40HB40 violet	0033966	45796 8	0179	39	20	39	6,5	19	86	120	20066	6	6
72I/40HB40 orange	0033968	45798 2	0179	39	20	39	6,5	19	86	120	20066	6	6
72I/40HB40 rouge	0033965	45795 1	0179	39	20	39	6,5	19	86	120	20066	6	6
72I/40HB40 noir	0033963	45793 7	0179	39	20	39	6,5	19	86	120	20066	6	6
72AS/40HB40	0033964	45794 4	0179	39	20	39	6,5	19	86	120	20066	6	6

Consignation

Référence	N° Article	EAN 4003318	Groupe Remise Article							Poids g	Degré	UE
				mm	mm	mm	mm	mm	mm			
72/30CAB20 jaune	0076995	87483 3	0179	32	flexible	flexible jusqu'à 90	4,76	16	flexible jusqu'à 130	78	4	6
72/30CAB20 orange	0076992	87480 2	0179	32	flexible	flexible jusqu'à 90	4,76	16	flexible jusqu'à 130	78	4	6
72/30CAB20 bleu	0076990	87478 9	0179	32	flexible	flexible jusqu'à 90	4,76	16	flexible jusqu'à 130	78	4	6
72/30CAB20 vert	0076991	87479 6	0179	32	flexible	flexible jusqu'à 90	4,76	16	flexible jusqu'à 130	78	4	6
72/30CAB20 violet	0076993	87481 9	0179	32	flexible	flexible jusqu'à 90	4,76	16	flexible jusqu'à 130	78	4	6
72/30CAB20 noir	0076994	87482 6	0179	32	flexible	flexible jusqu'à 90	4,76	16	flexible jusqu'à 130	78	4	6
72/30CAB20 marron	0076996	87484 0	0179	32	flexible	flexible jusqu'à 90	4,76	16	flexible jusqu'à 130	78	4	6
72/30CAB20 rouge	0076989	87477 2	0179	32	flexible	flexible jusqu'à 90	4,76	16	flexible jusqu'à 130	78	4	6
72/30CAB40 jaune	0076999	87487 1	0179	32	flexible	flexible jusqu'à 190	5	16	flexible jusqu'à 230	84	4	6
72/30CAB40 vert	0077000	87488 8	0179	32	flexible	flexible jusqu'à 190	5	16	flexible jusqu'à 230	84	4	6
72/30CAB40 bleu	0076998	87486 4	0179	32	flexible	flexible jusqu'à 190	5	16	flexible jusqu'à 230	84	4	6
72/30CAB40 orange	0077001	87489 5	0179	32	flexible	flexible jusqu'à 190	5	16	flexible jusqu'à 230	84	4	6
72/30CAB40 violet	0077002	87490 1	0179	32	flexible	flexible jusqu'à 190	5	16	flexible jusqu'à 230	84	4	6
72/30CAB40 noir	0077003	87491 8	0179	32	flexible	flexible jusqu'à 190	5	16	flexible jusqu'à 230	84	4	6
72/30CAB40 marron	0077004	87492 5	0179	32	flexible	flexible jusqu'à 190	5	16	flexible jusqu'à 230	84	4	6
72/30CAB40 rouge	0076997	87485 7	0179	32	flexible	flexible jusqu'à 190	5	16	flexible jusqu'à 230	84	4	6
Clé Sup. 74/72	0034904	46734 9	0923									
Clé Passe 74/72	0001527	02799 4	0923									
Clé Plate	0001426	02675 1	0946									

### Majoration

- KA / S'entrouvrant
- KAMO / Fermeture selon échantillon
- MK - uniquement pour 72/40 et 72/40HB40
- MK Codifié
- MK Codifié - Marqué - uniquement pour 74/40
- GMK Codifié

Avec lamelles galvanisées individuellement ETERNA™

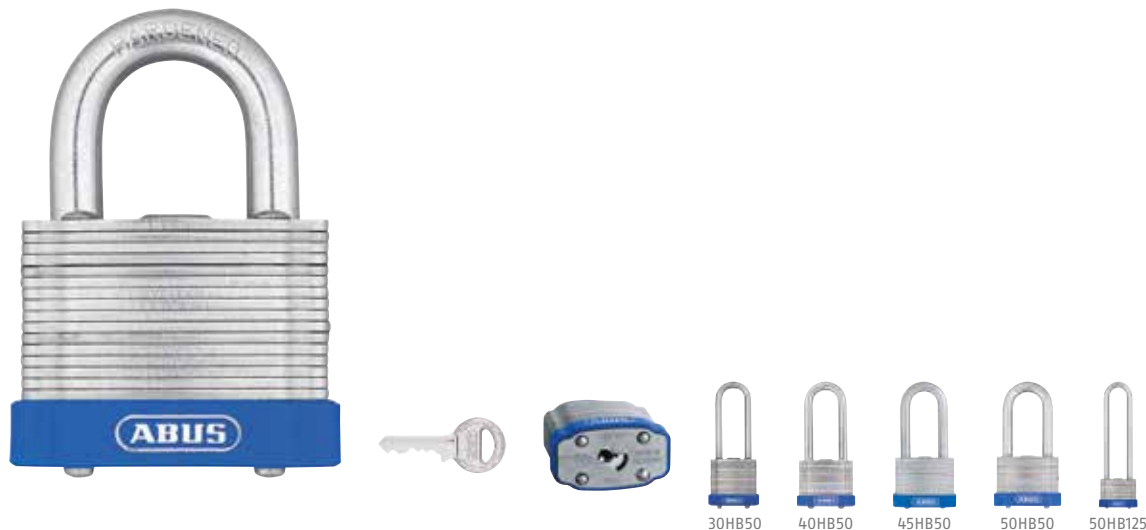

## Caractéristiques techniques

- Lamelles en acier, galvanisées individuellement ETERNA™ pour une haute protection anti-corrosion
- Solides rivets à tête encastrée
- Anse cémentée à partir de 40 mm
- Cylindre de précision à goupilles
- Le cylindre avec protection anti-perçage et anti-arrachage
- Fabriqué en Allemagne

Référence	N° Article	EAN 4003318	Groupe Remise Article							Poids g	Ébauche	Sécurité ABUS	UE
				mm	mm	mm	mm	mm	mm				
41/30	0003849	06371 8	0123	35	15	15	5	22	54	130	2706	5	12
41/40	0003854	06376 3	0123	44	18	20	7	26	60	214	12874	6	12
41/45	0003859	06381 7	0123	49	20	23	8	28	67	280	12874	6	6
41/50	0003864	06386 2	0123	53	23	25	9	29	75	363	12874	7	6
41/30HB50	0000697	01225 9	0123	35	15	50	5	22	83	133	2706	5	12
41/40HB50	0003869	06391 6	0123	44	18	50	7	26	87	230	12874	6	6
41/45HB50	0000702	01237 2	0123	49	20	50	8	28	94	309	12874	6	6
41/50HB50	0000707	01243 3	0123	53	23	50	9	29	100	402	12874	7	6
41/50HB125	0000712	01248 8	0123	53	23	125	9	29	174	450	12874	7	6
Clé Sup. Plate	0001435	02684 3	0921										1
Clé Passe 24/41	0001487	02748 2	0923										1
Clé Plate	0001426	02675 1	0946										1

### Majoration

- KA / S'ouvrant
- KAMO / Fermeture selon échantillon
- MK / Sur clé passe



# H770

## Pince de consignation nylon



### Caractéristiques techniques

- Nylon haute qualité: durable, léger, non conducteur
- Jusqu'à six cadenas
- Diamètre intérieur de la mâchoire: 25 x 60 mm

En savoir plus sur les pinces de consignation ►



Référence	N° Article	EAN 4003318	Groupe Remise Article	Points de fermetures	Diamètre d'anse mm	Longueur mm	Largeur mm	Profondeur mm	UE
H770	0057219	00346 2	0179	6	9	177	44	12	12

# H751-H752

## Pince de consignation



H752



H751

### Caractéristiques techniques

- Aluminium: légère, non-corrosif
- Jusqu'à six cadenas
- Diamètre intérieur de la mâchoire H751: 25 mm - H752: 38 mm

Référence	N° Article	EAN 4003318	Groupe Remise Article	Points de fermetures	Diamètre d'anse mm	Longueur mm	Largeur mm	Profondeur mm	UE
H751	0057217	00302 8	0179	6	9	112	40	10	12
H752	0057218	00340 0	0179	6	9	124	50	10	12

# H701-H712

## Pince de consignation



H702



H701



H711

Pour verrouiller temporairement les installations de commutation, ABUS propose différents verrouillages d'interrupteur principal. Ils permettent de bloquer facilement l'interrupteur principal et donc les sources d'énergie pendant la maintenance. Le redémarrage accidentel est ainsi empêché, de manière simple et efficace.

### Caractéristiques techniques

- Acier cémenté: sûr et robuste
- En option avec attaches transversales pour une protection supplémentaire
- Jusqu'à six cadenas
- Diamètre intérieur de la mâchoire H701 / H711: 25 mm - K702 / K712: 38 mm

Référence	N° Article	EAN 4003318	Groupe Remise Article	Points de fermetures	Diamètre d'anse mm	Longueur mm	Largeur mm	Profondeur mm	UE
H701	0028058	35766 4	0179	6	9	115	45	10	12
H702	0028060	35768 8	0179	6	9	128	60	10	12
H711	0026473	33551 8	0179	6	9	118	45	12	12
H712	0026474	33552 5	0179	6	9	131	60	12	12

# E203

## Verrouillage de disjoncteur Universel



Les fusibles peuvent être désactivés individuellement avec le verrouillage de disjoncteur. En tournant la vis, le verrouillage bloque chaque disjoncteur individuellement pour ainsi le verrouiller. Lors de travaux de maintenance, ceci garantit que les fusibles et donc les machines ne puissent pas être accidentellement activés.

### Caractéristiques techniques

- Matériaux de haute qualité : durables, résistants, non conducteurs
- Facile à utiliser, avec mécanisme à vis pour une fixation sûre
- Pour cadenas présentant une anse jusqu'à 6,5 mm de diamètre

Référence	N° Article	EAN 4003318	Groupe Remise Article	Points de fermetures	Diamètre d'anse mm	Longueur mm	Largeur mm	Profondeur mm	UE
E203	0072349	77795 0	0179	1	6,5	53	17	35	10

Épaisseur maximale de l'interrupteur : 9 mm

# E202

## Verrouillage de disjoncteur multipolaire



Ce verrouillage de disjoncteur permet de désactiver temporairement les fusibles multipolaires pendant la maintenance. Le verrouillage de disjoncteur est inséré dans l'interstice au-dessous de la barre de jonction et fixé à la roue de réglage.

### Caractéristiques techniques

- Matériaux de haute qualité: durables, résistants, non conducteurs
- Facile à utiliser, avec mécanisme à vis pour une fixation sûre
- Pour 1 ou 2 cadenas présentant une anse jusqu'à 7 mm de diamètre

Référence	N° Article	EAN 4003318	Groupe Remise Article	Points de fermetures	Diamètre d'anse mm	Longueur mm	Largeur mm	Profondeur mm	UE
E202	0057229	00401 8	0179	2	7	55	32	31	10

Épaisseur maximale de l'interrupteur : 9 mm



Pour en savoir plus ►

# E201

## Verrouillage de disjoncteur



Les fusibles peuvent être désactivés individuellement avec le verrouillage de disjoncteur. En tournant la vis, le verrouillage bloque chaque disjoncteur individuellement pour ainsi le verrouiller. Lors de travaux de maintenance, ceci garantit que les fusibles et donc les machines ne puissent pas être accidentellement activés.

### Caractéristiques techniques

- Matériaux de haute qualité : durables, résistants, non conducteurs
- Facile à utiliser, avec mécanisme à vis pour une fixation sûre
- Universellement applicable aux disjoncteurs unipolaires standard
- Avec adaptateur pour fusibles plats

Référence	N° Article	EAN 4003318	Groupe Remise Article	Points de fermetures	Diamètre d'anse mm	Longueur mm	Largeur mm	Profondeur mm	UE
E201	0057228	00368 4	0179	1	7	70	26	32	10

Largeur maximale du fusible: 16 mm



Pour en savoir plus ►

# E218-233

## Verrouillages de disjoncteur à visser



Aujourd'hui encore, les disjoncteurs à vis sont courants dans les installations industrielles. Pour protéger le socle de sécurité contre l'accès non autorisé après le retrait de la sécurité, les verrouillages sont vissés et protégés par un cadenas.

### Caractéristiques techniques

- Avec support pour cadenas avec un diamètre d'anse jusqu'à 6,5 mm
- Clé spéciale jaune pour poser et retirer le verrouillage, peut se ranger si nécessaire sur l'anse du cadenas
- Possible d'accrocher plusieurs verrouillage côte à côte et de les relier avec un seul cadenas à câble
- Avec étiquette « Ne pas activer » contenant les pictogrammes courants

Référence	N° Article	EAN 4003318	Groupe Remise Article	Points de fermetures	Diamètre d'anse mm	Longueur mm	Largeur mm	Profondeur mm	UE
E218	0074217	83677 0	0179	1	7	25	52	25	1
E233	0074218	83680 0	0179	1	7	40	61	40	1

# V500

## Verrouillage de vanne à boisseau universelle V500



Les vannes à boisseau sphérique varient en taille et ont un large éventail de formes de poignées. Les dispositifs de consignation actuellement disponibles sur le marché ne conviennent que pour des tailles, des formes ou des fabricants spécifiques. Le V500 est à usage universel.

### Caractéristiques techniques

- Grandes pinces pour une adhérence optimale sur la poignée de la vanne
- Poignée rotative ergonomique pour un ajustement rapide
- Facile à prendre en main
- Couleur : rouge/noir

### Variantes

- Kit de verrouillage de vanne à tournant sphérique universel V500 avec câble Safelex™ C506

Référence	N° Article	EAN 4003318	Groupe Remise Article	Points de fermetures	Diamètre d'anse mm	Longueur mm	Largeur mm	Profondeur mm	UE
V500	0076773	72656 9	0179	1	7	75	72	36	1
V500+C506	0076774	77235 1	0179	1	7	75	72	36	1

# V442-448

## Verrouillage de vannes à boisseau sphérique



◀ Pour en savoir plus

Lors des travaux de maintenance, certaines des vannes doivent être temporairement verrouillées sur les machines afin de protéger les employés ou l'installation. Ce verrouillage de vannes à boisseau sphérique vous permet de bloquer le levier des vannes à boisseau sphérique standard.

### Caractéristiques techniques

- Polypropylène de haute qualité : durable, résistant, non conducteur
- Deux tailles : poignées pour vanne à boisseau sphérique de 1/2" à 8"
- Trous précis pour cadenas, pour un ajustement parfait autour de la vanne

Référence	N° Article	EAN 4003318	Groupe Remise Article	Points de fermetures	Diamètre d'anse mm	Longueur mm	Largeur mm	Profondeur mm	Epaisseur maximale de la poignée mm	Largeur maximale de la poignée	UE
V442	0057719	00452 0	0179	1	7	135	104	78	10	23	1
V448	0057720	00453 7	0179	1	8	305	221	114	24	43	1

# V423-426

## Verrouillage de vannes à boisseau sphérique



◀ Pour en savoir plus

Le verrouillage de vannes à boisseau sphérique convient pour le blocage de pratiquement toutes les vannes à boisseau sphérique standard – même lorsqu'elles présentent plus de deux conduits sortants. Si le levier plat fait un angle de 90°, il peut être maintenu en place au moyen du verrouillage. Le verrouillage est ensuite fixé avec un cadenas et la vanne à boisseau sphérique est bloquée. Toute ouverture accidentelle lors de la maintenance est ainsi exclue.

### Caractéristiques techniques

- Acier peint par poudrage, stable et sûr
- Deux tailles, pour presque toutes les vannes à boisseau sphérique
- Nombreux trous pour positionner avec précision le cadenas, pour plus de stabilité
- Particulièrement adapté aux conduits difficilement accessibles

Référence	N° Article	EAN 4003318	Groupe Remise Article	Points de fermetures	Diamètre d'anse mm	Longueur mm	Largeur mm	Profondeur mm	Epaisseur maximale de la poignée mm	Largeur maximale de la poignée	UE
V423	0057712	00299 1	0179	1	7	90	52	63	7	37	9
V426	0057713	00300 4	0179	1	7	140	125	122	10	50	6



# V303-313

## Verrouillage de vannes à volant



Une maintenance régulière des machines en cours de fonctionnement est souvent nécessaire. Afin de ne pas mettre en danger les employés chargés de la maintenance, il est important de bloquer certaines vannes de passage. Le verrouillage de vannes à volant ABUS est parfait pour ce cas de figure. Il bloque efficacement les volants de manœuvre des conduits afin qu'ils ne puissent pas être actionnés accidentellement.



▲  
Pour en savoir plus

### Caractéristiques techniques

- Polypropylène de haute qualité: durable, résistant, non conducteur
- Cinq tailles: volants de vanne de 1" à 13"
- Pour cadenas présentant une anse jusqu'à 9 mm de diamètre
- Point d'encoche unique pour les volants avec broche
- Étiquettes d'avertissement auto-adhésives en différentes langues
- Verrouillage des vannes de passage pendant la maintenance

Référence	N° Article	EAN 4003318	Groupe Remise Article	Points de fermetures	Diamètre d'anse mm	Longueur mm	Largeur mm	Profondeur mm	Épaisseur maximale de la poignée mm	Largeur maximale de la poignée	UE
V303	0057714	00362 2	0179	1	9	121	80	36	22	70	1
V305	0057715	00364 6	0179	1	9	185	142	51	31	130	1
V307	0057716	00365 3	0179	1	9	225	181	61	42	170	1
V310	0057717	00366 0	0179	1	9	319	277	77	55	267	1
V313	0057718	00367 7	0179	1	9	406	364	77	53	350	1

# P616-625

## Sac de Condamnation Station Pendante



Le sac de condamnation pour station pendante, léger et robuste est adapté pour couvrir les panneaux de commande industriels et les fiches, là où les autres dispositifs de verrouillage atteignent leurs limites. Le panneau de commande ou la fiche est dissimulé dans le sac de maintien et se ferme par un cordon et se verrouille à l'aide d'un cadenas.

### Caractéristiques techniques

- Disponible en deux tailles
- En matériau léger (Polyester)
- Flexible et résistant à l'eau, à la chaleur et à la saleté
- Verrouillable grâce au cordon
- Avec avertissement imprimé

Référence	N° Article	EAN 4003318	Groupe Remise Article	Points de fermetures	Diamètre d'anse mm	Longueur mm	Largeur mm	Profondeur mm	UE
P616	0076180	86524 4	0179	1	9	450	160	160	1
P625	0076181	86525 1	0179	1	9	450	250	250	1

# P606

## Verrouillage de bouteille de gaz



Pendant les travaux de maintenance les bouteilles de gaz et les raccords de gaz doivent également être verrouillés. Le verrouillage de bouteille de gaz est dans ce cas indiqué, car il obture efficacement les bouteilles de gaz.

### Caractéristiques techniques

- Polypropylène de haute qualité: durable, résistant, non conducteur
- Étiquettes d'avertissement auto-adhésives
- Pour cadenas présentant une anse jusqu'à 9 mm de diamètre



▲  
Pour en savoir plus

Référence	N° Article	EAN 4003318	Groupe Remise Article	Points de fermetures	Diamètre d'anse mm	Longueur mm	Largeur mm	Profondeur mm	Hauteur intérieure mm	Hauteur intérieure mm	UE
P606	0057231	00449 0	0179	1	9	159	132	88	78	139	1

# P603

## Verrouillage de raccord pneumatique



Pour éviter l'entrée d'air comprimé dans la machine et donc sa mise en service pendant la maintenance, certains tuyaux flexibles d'air comprimé doivent nécessairement être retirés et maintenus à l'écart. Le verrouillage de raccord pneumatique est dans ce cas idéal.



Pour en savoir plus

### Caractéristiques techniques

- Nylon renforcé par des fibres de verre : durable, résistant, non conducteur
- Trois options différentes de verrouillage pour les raccords pneumatiques standard présentant un diamètre extérieur jusqu'à 15 mm
- Trou central pour le stockage du verrouillage de raccord pneumatique directement sur le raccord
- Pour 1 ou 2 cadenas présentant une anse jusqu'à 7 mm de diamètre

Référence	N° Article	EAN 4003318	Groupe Remise Article	Points de fermetures	Diamètre d'anse mm	Longueur mm	Largeur mm	Profondeur mm	UE
P603	0057234	00454 4	0179	1-2	5-7	72	72	21	1

# P600

## Verrouillage universel de fiche mâle



Le P600 est plus léger, plus pratique et moins encombrant que les verrouillages de fiche mâle classiques. Il n'enserme pas toute la fiche mais se pose dessus pour empêcher son utilisation.

### Caractéristiques techniques

- Pour protéger les fiches mâles de forte intensité de 16 A (3 pôles) à 125 A (5 pôles)
- Pour un cadenas
- Léger, pratique et peu encombrant : empêche l'insertion de la fiche mâle dans une prise mais n'enserme pas la fiche comme les verrouillages classiques
- Utilisation facile

Référence	N° Article	EAN 4003318	Groupe Remise Article	Points de fermetures	Diamètre d'anse mm	Longueur mm	Largeur mm	Profondeur mm	UE
P600	0075760	85033 2	0179	1	7	55	39	27	1

# P110-550

## Verrouillage de prises électriques



Pour que la maintenance puisse être effectuée sur les machines, certains connecteurs doivent obligatoirement être retirés afin d'interrompre la circulation du courant. Pour éviter que ces connecteurs ne soient à nouveau branchés accidentellement, ils peuvent être enfermés dans ce verrouillage. Le verrouillage de connecteur est disponible en deux tailles différentes.

### Caractéristiques techniques

- Polypropylène de haute qualité : durable, résistant, non conducteur
- Deux tailles : pour les connecteurs standard 110/220 V et pour les connecteurs à courant de haute intensité 550 V
- Passage de câble des deux côtés pour le verrouillage des connecteurs raccordés
- Étiquettes d'avertissement auto-adhésives en différentes langues
- Pour 1 à 4 cadenas présentant une anse jusqu'à 9 mm de diamètre



Pour en savoir plus

Référence	N° Article	EAN 4003318	Groupe Remise Article	Points de fermetures	Diamètre d'anse mm	Longueur mm	Largeur mm	Profondeur mm	Diamètre du câble mm	Hauteur intérieure mm	UE
P110	0057232	00450 6	0179	2	9	89	81	51	12	42	1
P550	0057233	00451 3	0179	4	9	175	116	84	25	74	1

# C553-C565

## Verrouillage de câble standard



Le verrouillage de câble standard est utilisé pendant la maintenance lorsque l'on ne dispose pas sous la main d'un verrouillage approprié pour la source d'énergie concernée. Il peut être utilisé pour différentes sources d'énergie.



Pour en savoir plus

### Caractéristiques techniques

- Une conception intuitive pour la facilité d'utilisation
- Câbles métalliques isolés et remplaçables de différentes longueurs
- Jusqu'à six cadenas

Référence	N° Article	EAN 4003318	Groupe Remise Article	Points de fermetures	Diamètre d'anse mm	Longueur mm	Largeur mm	Profondeur mm	Longueur de câble mm	Diamètre du câble mm	UE
C553	0057224	00355 4	0179	6	7	128	61	16	1000	4,1	1
C556	0057225	00356 1	0179	6	7	128	61	16	2000	4,1	1
C559	0057226	00359 2	0179	6	7	128	61	16	3000	4,1	1
C565	0057227	00361 5	0179	6	7	128	61	16	5000	4,1	1

# C503-515

## Verrouillage de câble ajustable Safelex™

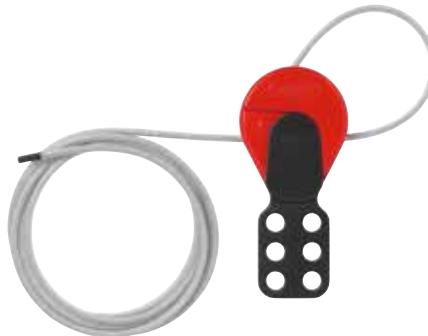

On n'a pas toujours sous la main le verrouillage approprié. Mais lorsque les machines sont en panne et doivent faire l'objet d'une maintenance immédiate, on n'a pas le temps de chercher le bon verrouillage pour les volants, les installations de commutation, etc. Le verrouillage de câble Safelex™ Universal s'avère alors très utile. Parce qu'il peut être utilisé de façon universelle, en particulier lorsque de grandes distances entre deux points de verrouillage doivent être comblées.



### Caractéristiques techniques

- Une conception intuitive pour la facilité d'utilisation
- Mécanisme de blocage breveté pour la fixation du câble
- Peut être resserré à tout moment – même dans l'état verrouillé
- Câbles métalliques isolés et remplaçables de différentes longueurs
- Jusqu'à six cadenas
- C523 + C526 : câbles métalliques gainés nylon contre les chocs électriques

Référence	N° Article	EAN 4003318	Groupe Remise Article	Points de fermetures	Diamètre d'anse mm	Longueur mm	Largeur mm	Profondeur mm	Longueur de câble mm	Diamètre du câble mm	UE
C503	0057220	00347 9	0179	6	9	128	61	26	1000	4,1	12
C506	0057221	00348 6	0179	6	9	128	61	26	2000	4,1	12
C509	0057222	00349 3	0179	6	9	128	61	26	3000	4,1	12
C515	0057223	00353 0	0179	6	9	128	61	26	5000	4,1	12
C523	0068238	77842 1	0179	6	9	128	61	26	1000	4,6	12
C526	0067481	77843 8	0179	6	9	128	61	26	2000	4,6	12

Câble de rechange Safelex :

C503SC	0075506	85615 0	0179						1000	4,1	1
C506SC	0075507	85616 7	0179						2000	4,1	1
C509SC	0075508	85617 4	0179						3000	4,1	1
C515SC	0075509	85618 1	0179						5000	4,1	1
C523SC	0075510	85619 8	0179						1000	4,6	1
C526SC	0075511	85620 4	0179						2000	4,6	1

## Verrouillage des grandes installations présentant de nombreux points de verrouillage



### Caractéristiques techniques

- Faible poids et haute stabilité
- Amélioration de la lumière incidente de tous les côtés pour une meilleure visibilité
- Mécanisme de fermeture du couvercle innovant et sûr
- Montage mural breveté – peut également être utilisé pour le rangement des cadenas
- Verrouillage automatique pour plus de confort d'utilisation

La maintenance des grandes installations nécessite un effort d'organisation élevé.

De nombreux points de verrouillage doivent être bloqués, de nombreux employés et différents métiers doivent intervenir.

Si chacun des intervenants doit fermer chacun des points de verrouillage, ceci ne constitue pas seulement une perte de temps, mais nécessite également un très grand nombre de cadenas.

La solution : le coffret de protection maintenance Safety Redbox™.

Celui-ci permet au responsable de bloquer tous les points de verrouillage et de placer ensuite les clés dans le coffret.

Tous les autres intervenants ferment ensuite le coffret Safety Redbox™ avec leur cadenas personnalisé – toutes les clés sont donc conservées en lieu sûr jusqu'à la fin de la maintenance.

Référence	N° Article	EAN 4003318	Groupe Remise Article	Points de fermetures	Diamètre d'anse mm	Longueur mm	Largeur mm	Profondeur mm	Support mural mm	UE
B835	0057216	00298 4	0179	12	7	240	174	94	174 x 40 x 20	1

Vidéo  
d'application ▶



# Étiquettes de Consignation

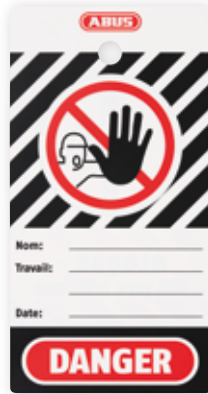

## Caractéristiques techniques

- Caractéristiques techniques
- En papier synthétique Polypropylène durable
- Résistant à l'eau
- Approprié pour écrire dessus
- 2 tailles différentes disponibles
- Disponible dans des boîtes de distribution de 100 étiquettes refermables

Étiquettes en Polypropylène solides, résistantes et disponibles dans deux dimensions.

Avec, vous augmenterez la sûreté en cas de maintenance : il est possible d'écrire des instructions ou avertissements journaliers ainsi que le nom de vos collaborateurs ou d'un service.

Les étiquettes ABUS sont fournis dans une boîte de distribution de 100 pièces pour qu'elles soient toujours protégées contre la poussière et la saleté, mais aussi toujours à portée de main quand nécessaire.

Référence	N° Article	EAN 4003318	Groupe Remise Article	Texte	Taille mm	Vendu en pack de	UE
T100 Fr	0067936	77808 7	0179	DANGER – BLOQUÉ – Ne pas utiliser	140 x 32	100 pcs	1
T150 Fr	0067932	77802 5	0179	DANGER – BLOQUÉ – Ne pas utiliser	76 x 146	100 pcs	1



# Sacoches de transport



## Caractéristiques techniques

- Facile à transporter
- Léger (en polyester)
- Revêtement Polyuréthane : flexible, hydrofuge et résistant contre la chaleur et saleté
- Fermeture éclair
- Passe-ceinture au verso
- Disponible dans deux dimensions
- Livrée vide

Référence	N° Article	EAN 4003318	Groupe Remise Article	Couleur	Taille mm	UE
SL Bag 130	0062253	72656 9	0179	Rouge	190 x 190 x 85	1
SL Bag 120	0066481	77235 1	0179	Rouge	180 x 120 x 45	1

# Kit de consignation électrique

- Kit de consignation électrique
- Facile à transporter
- Emballage boîte brochable



## Caractéristiques techniques

- Facile à transporter
- Contient :
  - 2x 74/40HB38 Rouge s'ouvrant
  - 2x E203
  - 1x E201
  - 1x E202
  - 1x T100 Fr: 100 étiquettes
  - 1x SL Bag 120

Référence	N° Article	EAN 4003318	Groupe Remise Article	Couleur	Taille mm	UE
SL8ELEC LOTO SET	0074366	84257 3	0179	Rouge	190 x 190 x 85	1

# ABUS LockPoint

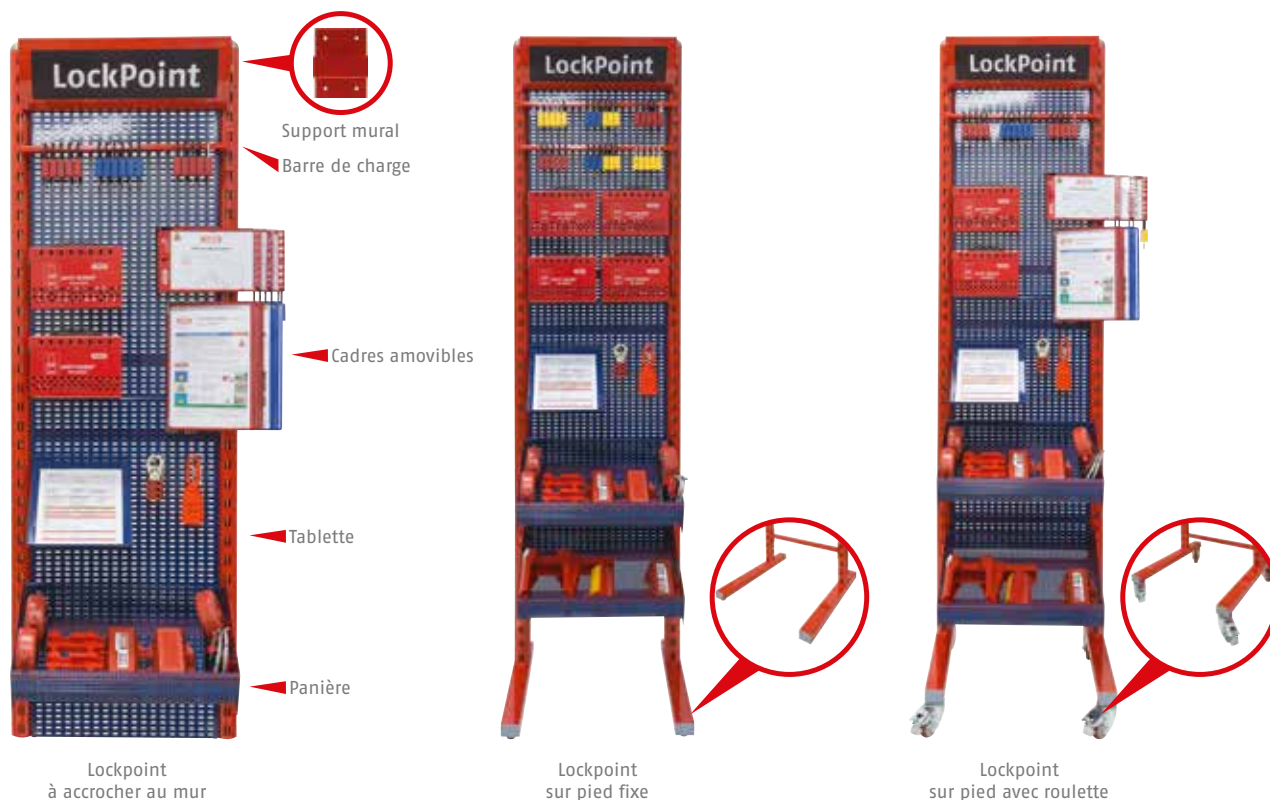

Consignation

Toutes les informations en 1 point : ABUS LockPoint

Avec ABUS LockPoint, tous les accessoires nécessaires à la consignation sont concentrés en un lieu.

Aussi, en multipliant vos ABUS Lockpoint, vous limitez les temps de déplacement de vos employés et ils peuvent en quelques secondes trouver les explications et les produits à mettre en place pour une meilleure sûreté de leur travail.

La solution ABUS LockPoint permet la diffusion via des porte-documents disponibles en libre accès pour chaque employé des procédures de consignation spécifique. Ainsi aucunes phases de consignation ne peuvent être omises en particulier lors des changements d'équipe.

L'avantage est qu'aucun renseignement ne se perd et les certificats de libération, les permis de travail, les instructions de service ou procédure d'arrêt sont disponibles et consultables par tous.

ABUS a développé des nouveaux porte-documents pour tous les postes de travail : des plaques amovibles ABUS via leur support qui s'adaptent à tous les environnements de travail et que les collaborateurs peuvent désormais consigner.

Ces plaques mobiles peuvent être transportées ou réinstallées sur différents lieux de consignation via de nouveaux support.

Référence	N° Article	EAN 4003318	Groupe Remise Article	Longueur	Largeur	Profondeur	Couleur	UE
Lockpoint - Présentoir de base: 1 Structure de base, 2 pièces Fonds perforés, 2 pièces 1 entête de présentoir 1 Barre de charge permettant de suspendre jusqu'à 20 cadenas	0067652	77966 4	0179	180	53	6	Rouge	1
<b>FIXATIONS</b> (il est important de spécifier le type de fixation lors de la commande du présentoir de base)								
Lockpoint - Support mural (Kit de 6)	0067605	77944 2	0179				Rouge	1
Lockpoint - 2 Pieds avec roulette	0067613	77963 3	0179				Rouge	1
Lockpoint - 2 Pieds fixes	0067611	77952 7	0179		53	59	Rouge	1
<b>OPTIONS</b>								
Lockpoint - Panière	0067609	77948 0	0179		53	40	Bleu	1
Lockpoint - Séparation de panier	0067610	77949 7	0179				Bleu	1
Lockpoint - Barre de charge pour cadenas	0067608	77947 3	0179		53		Rouge	1
Lockpoint - Pupitre d'écriture	0067607	77946 6	0179				Bleu	1
Lockpoint - Support cadres amovibles	0067614	77964 0	0179				Rouge	1
Lockpoint - Cadres amovibles 4 bleus et 4 rouges	0067612	77953 4	0179				Rouge/Bleu	1
Broche 100 mm SIS pour porte-étiquette	0021351	28246 1	1800					1
Lockpoint - Support Étiquettes de Consignation	0076304	86796 5	0179					1
Lockpoint - Broche simple pour pince	0072344	82634 4	0179					1

# LockPoint SingleWall

## Présentoir compact LOCKPOINT



Par rapport aux stations jaunes connues; le LockPoint est nettement plus robuste et durable.

Facile à diviser, il s'adapte à vos besoins et peut contenir davantage de cadenas et de verrouillages.

Pas uniquement en versions à hauteur de plafond.

Même le LockPoint SingleWall accueille tous les verrouillages courants, les cadenas et les documents supplémentaires des instructions de travail, sans occuper plus d'espace mural qu'une station LOTO classique.

Le système de rangement idéal pour LOTO.

### Caractéristiques techniques

- Rangement modulaire pour cadenas et verrouillage LoTo
- Solution de rangement métallique, stable, durable et facile à nettoyer
- Conception individuelle de chaque LockPoint selon les besoins du client
- Support mural fourni pour une fixation sûre

Référence	N° Article	EAN 4003318	Groupe Remise Article	Longueur	Largeur	Profondeur	Couleur	UE
Lockpoint SingleWall - Présentoir de base : 1 Structure de base, 2 pièces Fonds perforés, 1 pièces 1 entête de présentoir autocollante 1 Barre de charge permettant de suspendre jusqu'à 20 cadenas 4 supports muraux avec vis	0072417	82629 0	0179	90	53	6	Rouge/ Bleu	1
Lockpoint SingleWall - Paniere	0072331	82625 2	0179		53		Bleu	1
Lockpoint - Barre de charge pour cadena	0067608	77947 3	0179		53		Rouge	1
Lockpoint - Pupitre d'écriture	0067607	77946 6	0179				Bleu	1
Lockpoint - Cadres amovibles	0067612	77953 4	0179				Rouge/ Bleu	1
Lockpoint - Plaques amovibles	0067614	77964 0	0179				Rouge	1
Broche 100 mm SIS pour porte-étiquette	0021351	28246 1	1800		5			1
Lockpoint - Support Etiquettes de Consignation	0076304	86796 5	0179					1



# DÉTECTION DES DANGERS

**DÉTECTEURS  
DE FUMÉE, MÉTHANE  
ET MONOXYDE  
DE CARBONE**



..... 132

**SPRAY  
EXTINCTEUR  
ET COUVERTURE  
ANTI FEU**



..... 133



## Détecteur de fumée

- Portée de détection : jusqu'à 40 m<sup>2</sup> dans une pièce
- Volume de l'alarme : 85 dB
- Pile au lithium 3V CR123A remplaçable
- Avertissement de pile faible
- Autocontrôle régulier avec message d'erreur automatique
- Fonction silence pendant 9 minutes
- Dimensions : hauteur : 36 mm, Ø 100 mm
- Certifié et testé selon la norme DIN EN 14604
- Durée de vie de la batterie jusqu'à 5 ans



Référence	N° Article	EAN 4003318	Groupe Remise Article	Alimentation	UE
RWM90	0080789	89520 3	0500	Pile au lithium CR123A	1

# Magnetolink® 8000

## Set de fixation pour détecteur de fumée



### Caractéristiques techniques

- Set de fixation pour détecteur de fumée sans vis
- Installation rapide et pratique
- Se compose d'un élément adhésif pour la fixation au plafond et d'un socle adhésif magnétique à fixer sur le détecteur de fumée

Référence	N° Article	EAN 4003318	Groupe Remise Article	Exécutions	Coloris	UE
Magnetolink® 8000	0066708	77450 8	0500	adhésif		1

# COWM510

## Détecteur de carbone

### Caractéristiques techniques

- Zone de détection jusqu'à 60 m<sup>2</sup>
- Écran avec affichage de la concentration en CO
- Signalisation sonore (alarme 85 dB) et visuelle
- 2 piles alcalines AA 1,5 V. Indique lorsque la capacité des piles baisse (signalisation « low-batt »)
- Vérifié et certifié selon EN50291-1:2010+A1:2012
- Durée de vie du capteur de 10 ans (électrochimique)

### Utilisation

- À utiliser dans les pièces avec équipements à combustion (cheminée ouverte, chaudière à gaz, chauffe-eau, etc.)
- Avertit dès la présence de faibles concentrations de CO
- Montage mural ou standard



Référence	N° Article	EAN 4003318	Groupe Remise Article	Alimentation	UE
COWM510	0080594	89164 9	0500	2 Piles Alcaline AA LR6	1

# GWM100ME

## Détecteur de présence de méthane

- Détecteur de présence de méthane (Type B)
- Contrôlé et certifié selon EN50194-1:2009
- Type de gaz détecté : gaz naturel (méthane)
- Dimensions : 115 x 75 x 36,5 mm
- Durée de vie : 5 ans
- Fonction de coupure du son



Référence	N° Article	EAN 4003318	Alimentation	UE
GWM100ME	0073431	81443 3	batterie	1

Disponible jusqu'à épuisement du stock

# AFS625 - Spray extincteur

Lutte contre les départs de feu



## Caractéristiques techniques

- Éteint les feux de graisse jusque 15 litres maximum
- Protection contre le gel jusqu'à -10°C
- Durée de conservation 4 ans
- Volume 625 ml
- Extincteur Mousse pour intérieur/extérieur

Référence	N° Article	EAN 4003318	Groupe Remise Article	Exécutions	UE
ASF625 Extincteur mousse pour intérieur/extérieur	0078294	85728 7	0500	pour intérieur/extérieur	6

# LD1118 - Couverture anti-feu

Extinction des incendies naissants



## Caractéristiques techniques

- Convient à la lutte contre les incendies naissants
- Peut même arrêter les incendies de vêtements dans leurs traces
- Convient aux feux de graisse dans les friteuses traditionnelles et aux appareils qui utilisent de la graisse chaude non recouvertes

## Details

- Prêt à l'emploi et facile à manipuler - se déroule automatiquement après avoir été retiré
- Convient pour un usage unique
- Tissu en fibre de verre, mesure 1 x 1 m
- Conforme à la norme DIN EN 1869: 2001
- Pèse env. 939 g
- Sac robuste permettant de le fixer au mur

## Le + du produit

Les personnes non formées peuvent éteindre en toute sécurité de petits incendies avec la couverture anti-feu Abus. Elle est appropriée pour éteindre les feux de graisse dans la cuisine mais également les feux de vêtements.

Référence	N° Article	EAN 4003318	Groupe Remise Article	Poids	UE	UE
LD1118	0078158	86672 2	0500	0.939 kg	1	6



# JUNIOR CARE

## Sécurité Enfants

### JC8230 TOM

JC8650 LILY |  
JC8630 LORI |  
JC8660 JULIE |  
JC9100 ERIC



136

### JC9210 TIM

JC9330 FINN |  
JC9308 LOU |  
JC9203 HENRY |  
JC1300 JANITA



137

### JC1100A DANNI

JC1200A JONAS |  
JC4500 MARC |  
JC4400 LENNY |  
JC4100A SINA



138

### JC4200A LIA

JC4300A MARA  
| JC4900 JULIAN  
| JC6602 MIMI |  
JC2100A GRETA



139

### JC3400A TOBI

JC3100A DENNY  
| JC3500 JANNIC  
| JC3624 PETER  
| JC6324 ZOE |  
JC4600 NINA |  
JC4700 KAY



140

### JC4800 ISA

JC4130 NOAH  
| JC8740 PIA |  
JC5100A NESSA |  
JC5200A MILLIE |  
JC6100A LEIF



141



## JC8230 TOM

### Babyphone audio numérique

- Excellente qualité de son et transmission sans interférences grâce à la technologie DECT avec 120 canaux
- Écran LCD rétroéclairé
- Microphone ultra sensible
- Batterie nickel-hydrure métallique
- Portée de 300 m maximum en champ libre



Référence	EAN 4003318	N° Article	Couleurs	UE
JC8230 TOM	73126 6	0067398	blanc	1

## JC8650 LILY

### Veilleuse avec affichage température

- Affichage de la température de la pièce :  
Bleu = moins de 14 °C / Vert = de 15 à 20 °C  
Orange = de 21 à 26 °C / Rouge = plus de 27 °C
- Compris dans la livraison : câble de charge micro USB
- Batterie lithium-ions
- Durée maximale d'éclairage : env. 45 heures (avec la batterie pleinement chargée)



Référence	EAN 4003318	N° Article	Couleurs	UE
JC8650 LILY	73155 6	0067417	blanc	1

## JC8630 LORI

### Veilleuse

- Interrupteur marche/arrêt sur la veilleuse (curseur)



Référence	EAN 4003318	N° Article	Couleurs	UE
JC8630 LORI	73162 4	0067424	blanc	1

## JC8660 JULIA

### Veilleuse à LED

- 1 unité de charge avec éclairage LED – raccordement sur une prise pour une recharge sans contact, 1 unité portable avec éclairage d'urgence LED et lampe torche
- Basse consommation : fonctionne avec des LED 2 x 0,5 watt, température de couleur des LED : 6 500 K



Référence	EAN 4003318	N° Article	Couleurs	UE
JC8660 JULIA	73163 1	0067425	blanc	1

## JC9100 ERIC

### Barrière de lit

- Construction robuste
- Montage et démontage faciles : idéale à la maison et en déplacement
- Largeur : 150 cm / Hauteur : 42 cm
- Lavable à 30 °C



Référence	EAN 4003318	N° Article	Couleurs	UE
JC9100 ERIC Blanc	73127 3	0067399	blanc	1
JC9100 ERIC Bleu	87546 5	0078345	bleu	1
JC9100 ERIC Gris	87547 2	0078346	gris	1

## JC9210 TIM

### Barrière de porte et d'escalier en métal

- Peut être installée de façon variable sur une largeur de 60 à 107 centimètres
- Distance minimale recommandée entre les barrières de porte/d'escalier et le mur/les barreaux d'escalier : 12 mm. Distance maximale : 62 mm
- Contrôlée d'après : la norme DIN 1930:2011



Référence	EAN 4003318	N° Article	Couleurs	UE
JC9210 TIM	73151 8	0067414	blanc	4

## JC9330 FINN

### Barrière de porte et d'escalier en métal

- Peut être installée de façon variable sur une largeur de 73 à 81,5 cm.
- Distance minimale recommandée entre les barrières de porte/d'escalier et le mur/les barreaux d'escalier : minimum 12 mm, maximale : 62 mm
- Accessoires pour un montage sur des escaliers et un mur : disponible séparément
- Contrôlée d'après : la norme DIN 1930:2011



Référence	EAN 4003318	N° Article	Couleurs	UE
JC9330 FINN	73150 1	0067413	blanc	4

## JC9308 LOU

### Rallonge pour barrière FINN

- Accessoire en option permettant de rallonger la barrière d'escalier FINN de 8,5 cm



Référence	EAN 4003318	N° Article	Couleurs	UE
JC9308 LOU	73152 5	0067415	blanc	4

## JC9203 HENRY

### Broche en Y pour montage sur rampes d'escalier

- Montage sans perçage !
- Montage facile : par pression
- Accessoire en option pour barrière d'escalier FINN



Référence	EAN 4003318	N° Article	Couleurs	UE
JC9203 HENRY	73154 9	0067416	blanc	4

## JC1300 JANITA

### Attache pour couverture

- Pour les barreaux jusqu'à 18 millimètres
- Plastique haut de gamme : ne détériore pas les surfaces vernies
- Utilisation universelle – adapté à tous les lits pour enfant courants
- Mise en place simple



Référence	EAN 4003318	N° Article	Couleurs	UE
JC1300 JANITA	73160 0	0067422	gris	1

## JC1100A DANNI

### Fermeture multi-usage

- Bloque l'ouverture des tiroirs, meubles et fenêtres
- Déverrouillage rapide par bouton pression
- Sécurité enfant, évite les accidents domestiques
- Livré avec double face 3M

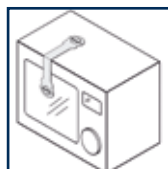

Référence	EAN 4003318	N° Article	Couleurs	UE
JC1100A DANNI	76971 9	0067434	blanc	1
JC1100 B/DFNLIESPP	27176 2	0055380	blanc	4



## JC1200A JONAS

### Bloque-porte d'ameublement ou fenêtre

- Bloque l'ouverture des tiroirs, meubles et fenêtres
- Sécurité enfant, évite les accidents domestiques
- Livré avec double face 3M
- 2 pièces par emballage



Référence	EAN 4003318	N° Article	Couleurs	UE
JC1200A JONAS	76965 8	0067428	blanc	1
JC1200 B/DFNLIESPP	27002 4	0055374	blanc	6



## JC4500 MARC

### Bloque-porte magnétique

- Sécurité enfant : ouvrable uniquement avec une clé magnétique spéciale
- Montage facile : par collage ou vissage – sans perçage !
- Jusqu'à une épaisseur de bois de 25 millimètres



Référence	EAN 4003318	N° Article	Couleurs	UE
JC4500 MARC	73144 0	0067410	blanc	1



## JC4400 LENNY

### Bloque tiroir

- Montage : Vissage de l'intérieur
- Design discret, effacé
- Compris dans la livraison : vis



Référence	EAN 4003318	N° Article	Couleurs	UE
JC4400 LENNY	73161 7	0067423	blanc	1



## JC4100A SINA

### Bloque tiroir

- Bloque l'ouverture des tiroirs
- Se déverrouille rapidement, d'une simple pression
- Évite les accidents domestiques
- 4 pièces par emballage



Référence	EAN 4003318	N° Article	Couleurs	UE
JC4100A SINA	76973 3	0067436	blanc	1
JC4100 B/DFNLIESPP	27198 4	0055382	blanc	4



Les articles en boîte seront disponibles à épuisement des blisters B/DFNLIESPP.



## JC4200A LIA

### Bloque-porte porte-vitrée

- Bloque l'ouverture des portes en verre ou miroirs
- Évite les accidents domestiques
- Livré avec double face 3M



Référence	EAN 4003318	N° Article	Couleurs	UE
JC4200A LIA	76970 2	0067433	blanc	1
JC4200 B/DFNLIESP	27175 5	0055379	blanc	8

## JC4300A MARA

### Bloque placard

- Bloque l'ouverture des portes de placard, munies de poignées
- Évite les accidents domestiques



Référence	EAN 4003318	N° Article	Couleurs	UE
JC4300A MARA	76972 6	0067435	blanc	6
JC4300 B/DFNLIESP	27197 7	0055381	blanc	6

## JC4900 JULIAN

### Bloque placard à lacets flexibles

- Montage facile, sans perçage, vissage ou collage
- Longueur réglable individuellement



Référence	EAN 4003318	N° Article	Couleurs	UE
JC4900 JULIAN	74228 6	0067427	blanc	1

## JC6602 MIMI

### Bande de fermeture

- Fermeture velcro



Référence	EAN 4003318	N° Article	Couleurs	UE
JC6602 MIMI	74227 9	0067426	blanc	6

## JC2100A GRETA

### Cache prise

- Empêche l'enfant de toucher la prise
- Pour retirer le cache, il suffit d'utiliser la pince
- L'appareil à mettre sous tension
- Évite les accidents domestiques
- 6 pièces par emballage

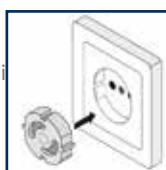

x6

Référence	EAN 4003318	N° Article	Couleurs	UE
JC2100A GRETA	76975 7	0055383	blanc	1
JC2100 B/DFNLIESP	27199 1a	0055383	blanc	5

Les articles en boîte seront disponibles à épuisement des blisters B/DFNLIESP.

## JC 3400A TOBI

### Coins de table

- Protègent vos enfants contre les coins de meuble
- Évite les accidents domestiques
- Livré avec double face 3M
- 4 pièces par emballage



Référence	EAN 4003318	N° Article	Couleurs	UE
JC3400A TOBI	76967 2	0067430	transparent	1
JC3400 B/DFNLIESPP	70044 6	0060099	transparent	6

## JC 3100A DENNY

### Coins de table

- Protègent vos enfants contre les coins de meuble
- Évite les accidents domestiques
- Livré avec double face 3M
- 4 pièces par emballage

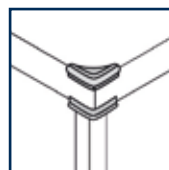

Référence	EAN 4003318	N° Article	Couleurs	UE
JC3100A DENNY	76966 5	0067429	gris	1

## JC3500 JANNIC / JC3624 PETER

### Coins et Rebords de meuble

- Protègent vos enfants contre les coins de meuble
- Mousse douce, amortissement élevé
- Évite les accidents domestiques
- Livré avec double face 3M
- JC3500 : 4 pièces par emballage
- JC3624 : Longueur : 2,4 mètres - Découpable à la longueur voulue



JC3500



JC3500

Référence	EAN 4003318	N° Article	Couleurs	UE
JC3500 JANNIC	73138 9	0067408	beige	1
JC3624 PETER	73139 6	0067409	beige	1

## JC6324 ZOE

### Bande anti-dérapante

- Protègent vos enfants contre les glissades dans l'escalier
- Évite les accidents domestiques
- 24 millimètres x 4 mètres, découpable



Référence	EAN 4003318	N° Article	Couleurs	UE
JC6324 ZOE	73145 7	0067411	noir	1

## JC4600 NINA / JC4700 KAY

### Sécurité pour appareils de cuisson

- Montage facile avec patin adhésif
- S'ajuste sur toutes les portes de four courantes
- Plastique thermorésistant
- Également adaptée aux portes de machines à laver et de lave-vaisselle (selon les modèles)
- La structure en biais empêche les enfants de poser leurs mains sur le foyer (angle de 45 degrés)
- Design plat, ergonomique
- Largeur variable de 50,5 à 96 centimètres
- Montage facile (collage) sans perçage ni vissage
- Matériau transparent et discret



JC4700



JC4600

Référence	EAN 4003318	N° Article	Couleurs	UE
JC4600 NINA	73132 7	0067404	crème	1
JC4700 KAY	73128 0	0067400	transparent	1

Les articles en boîte seront disponibles à épuisement des blisters B/DFNLIESPP.

## JC4800 ISA

### Sangles anti-basculement pour télévision

- Montage simple
- Fixée au mur ou à un meuble
- Longueur de la sangle : variable/réglable
- Compris dans la livraison : matériel d'installation



Référence	EAN 4003318	N° Article	Couleurs	UE
JC4800 ISA	73129 7	0067401	noir	1

## JC1430 NOAH

### Grillage pot de fleurs

- Diamètre : jusqu'à 30 centimètres, découpable
- Contenu de la livraison : 2 x tiges de fixation incluses
- Convient également pour les animaux domestiques

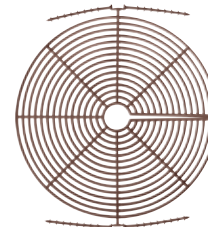

Référence	EAN 4003318	N° Article	Couleurs	UE
JC1430 NOAH	73158 7	0067420	marron	1

## JC8740 PIA

### Thermomètre numérique de douche/bain avec alarme

- Avertit en cas de température d'eau trop élevée dans la douche et le bain à partir de 41 °C
- Activation par détecteur de mouvement
- Arrêt automatique après env. une heure
- Compris dans la livraison : 2 x piles LR44



Référence	EAN 4003318	N° Article	Couleurs	UE
JC8740 PIA	73156 3	0067418	blanc	1

## JC 5100 / JC5200A MILLIE

### Bloque charnière / Bloque porte

- Permet de maintenir les portes ouvertes
- JC 5100 : se pose sur le gond supérieur de la porte
- JC 5200 : anti-pince doigts
- Évite les accidents domestiques
- Convient à toutes les portes



Référence	EAN 4003318	N° Article	Couleurs	UE
JC5100A NESSA	76974 0	0067437	blanc	6
JC5200A MILLIE	27008 6	0055377	blanc	6
JC5200A MILLIE	76969 6	0067432	gris	4
JC5200 B/DFNLIESP	27009 3	0055378	gris	4



## JC6100A LEIF

### Bloque porte au sol

- Permet de maintenir les portes ouvertes
- Évite les accidents domestiques
- Convient à toutes les portes



Référence	EAN 4003318	N° Article	Couleurs	UE
JC6100A LEIF	76968 9	0067431	gris	4
JC6100 B/DFNLIESP	27007 9	0055376	gris	4

Les articles en boîte seront disponibles à épuisement des blisters B/DFNLIESP.

# Quelques chiffres sur les cambriolages



**569 000**

Nombre de cambriolages et tentatives en France en 2017



**10 secondes**

C'est le temps qu'il faut pour ouvrir une fenêtre



**33 %**

Pourcentage de cambriolages alors qu'un membre du ménage est présent



**80 %**

Pourcentage de cambriolages ont lieu en ville



**1 sur 3**

Proportion moyenne des effractions par la fenêtre



**6 500 €**

Coût moyen d'un cambriolage pour les victimes

Source : Inter Stats Ministère de l'Intérieur

## ORIGINE DES EFFRACTIONS

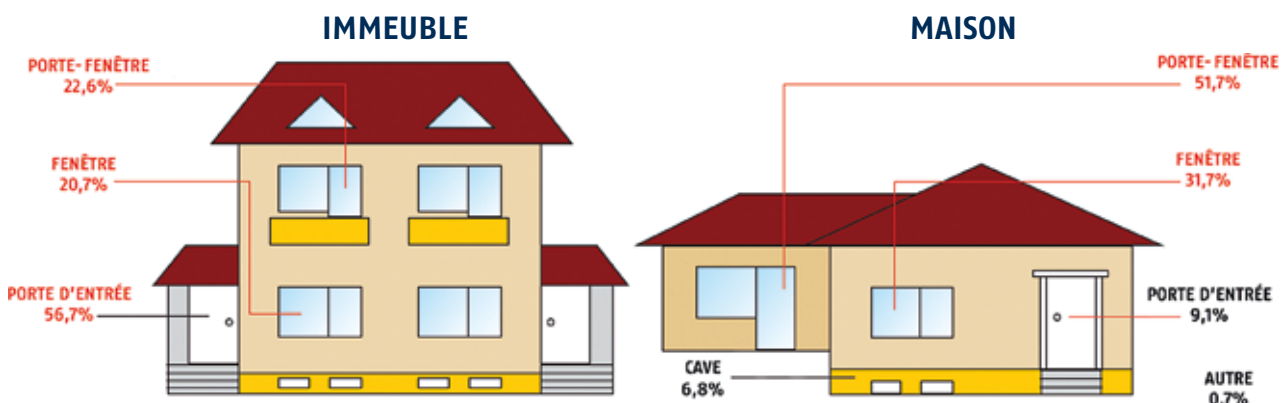

Source : Kriminal Polizei – Allemagne 2003

## COMMENT SE DÉROULE HABITUELLEMENT UN CAMBRIOLAGE ?

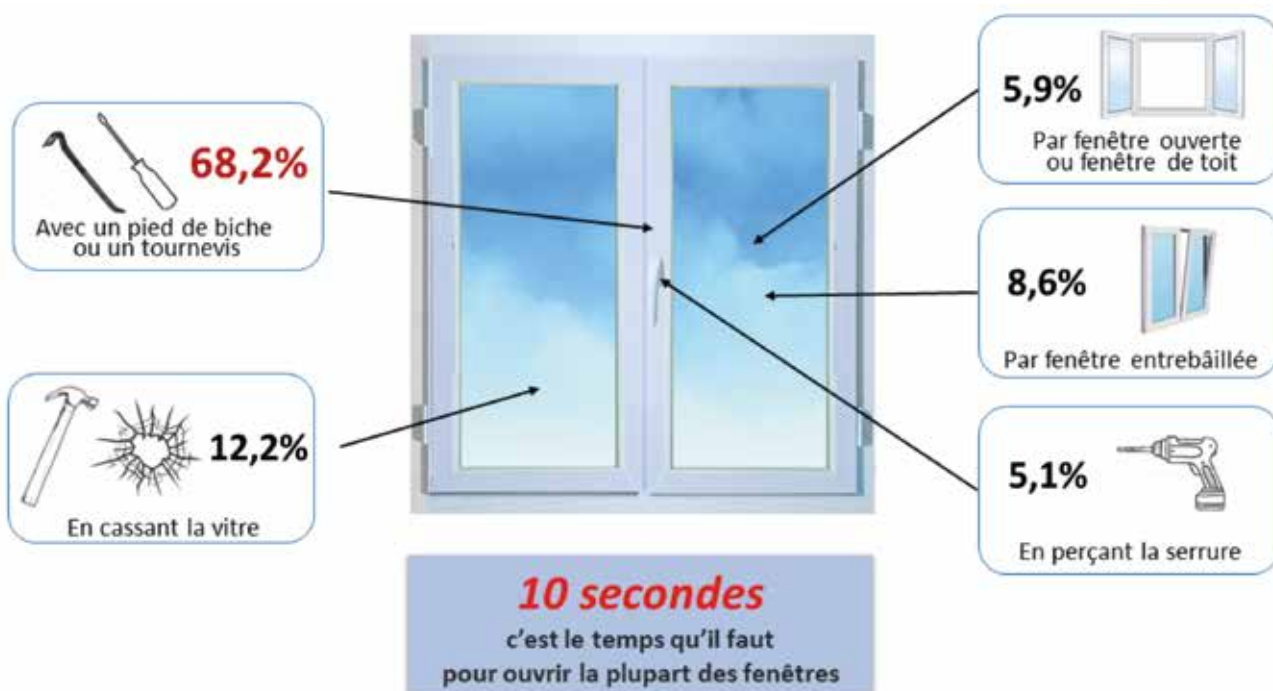

# SÉCURITÉ FENÊTRES

## VERROUILLAGES DE FENÊTRES

FOS650A |  
FOS650 |  
FOS550A | FOS550



..... 144-145

## VERROUS DE FENÊTRES COULISSANTES ET À PRESSION

FTR90 | FTR70 |  
FTR38 | FTR42



..... 158-159

## POIGNÉES DE FENÊTRES

F0500N | F0400A |  
F0400



..... 146-147

## ENTREBAILLEURS POUR FENÊTRES

FFS100 | EFS



..... 160

## VERROUS DE FENÊTRES

FTS3003 | FTS3002 |  
FTS206 | FTS106 |  
FTS99 | FTS96 |  
FTS88 | DF88



..... 148-151

## VERROUS UNIVERSELS ET FENÊTRES 2 BATTANTS

3010 | 3030 |  
2530 | 2410



..... 161-162

## BARRES POUR FENÊTRES

FPR217 | ACCESSOIRES |  
FPR217 | TELE-Z



..... 152-154

## POIGNÉES DE FENÊTRES À CLÉS

FG300A | FG300 |  
FG210 | FG110 | F  
G30-50 | FG120



..... 163-165

## PROTECTION POUR PORTES ET FENÊTRES

SW20 | SW10 | SW2 |  
SW1 | FAS101 | FAS97



..... 155-156

## DISPOSITIFS DE PROTECTION

RS97 | RS87 | FGI |  
GS60 | GS40 | GS20



..... 166-167



## Tringle de verrouillage pour fenêtres à 3 points de verrouillage avec ou sans alarme

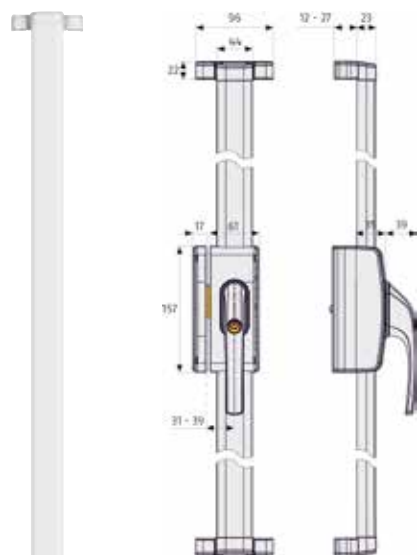

### Caractéristiques techniques

- Verrou de fenêtre supplémentaire robuste pour fenêtres à ouverture intérieure
- Idéal pour les portes de terrasse et de balcon
- 3 points d'ancrage : haut, coté et bas
- Utilisation universelle grâce un entraxe réglable de 31 à 37 mm
- Pêne acier à crochet, Résistance à une pression de plus d'une tonne
- Version A (avec alarme) : détecteur alarme 3D : déclenchement lors d'une tentative de cambriolage
- Activation et désactivation de l'alarme par simple pression sur le cylindre



Référence	N° Article	EAN 4003318	Groupe Remise Article	Exécutions	Coloris	Sécurité ABUS	UE
FOS650A B AL0089	0067364	77297 9	0528	avec alarme	marron	10	1
FOS650A B AL0125	0067365	77298 6	0528	avec alarme	marron	10	1
FOS650A B AL0145	0067366	77299 3	0528	avec alarme	marron	10	1
FOS650A B AAL0006	0067368	77301 3	0528	avec alarme	marron	10	1
FOS650A B AAL0054	0067369	77302 0	0528	avec alarme	marron	10	1
FOS650A S AL0089	0067378	77311 2	0528	avec alarme	argent	10	1
FOS650A S AL0125	0067379	77312 9	0528	avec alarme	argent	10	1
FOS650A S AL0145	0067380	77313 6	0528	avec alarme	argent	10	1
FOS650A S AAL0006	0067376	77309 9	0528	avec alarme	argent	10	1
FOS650A S AAL0054	0067377	77310 5	0528	avec alarme	argent	10	1
FOS650A W AL0089	0067372	77305 1	0528	avec alarme	blanc	10	1
FOS650A W AL0125	0067373	77306 8	0528	avec alarme	blanc	10	1
FOS650A W AL0145	0067374	77307 5	0528	avec alarme	blanc	10	1
FOS650A W AAL0006	0067370	77303 7	0528	avec alarme	blanc	10	1
FOS650A W AAL0054	0067371	77304 4	0528	avec alarme	blanc	10	1
FOS650 B AL0089	0066837	73009 2	0528		marron	10	1
FOS650 B AL0125	0066838	73010 8	0528		marron	10	1
FOS650 B AL0145	0066839	73011 5	0528		marron	10	1
FOS650 B AAL0006	0066835	73007 8	0528		marron	10	1
FOS650 B AAL0054	0066836	73008 5	0528		marron	10	1
FOS650 S AL0089	0066844	73016 0	0528		argent	10	1
FOS650 S AL0125	0066845	73017 7	0528		argent	10	1
FOS650 S AL0145	0066846	73018 4	0528		argent	10	1
FOS650 S AAL0006	0066842	73014 6	0528		argent	10	1
FOS650 S AAL0054	0066843	73015 3	0528		argent	10	1
FOS650 W AL0089	0066830	73002 3	0528		blanc	10	1
FOS650 W AL0125	0066831	73003 0	0528		blanc	10	1
FOS650 W AL0145	0066832	73004 7	0528		blanc	10	1
FOS650 W AAL0006	0066828	73000 9	0528		blanc	10	1
FOS650 W AAL0054	0066829	73001 6	0528		blanc	10	1
Gabarit de Pose FOS650	0066112	73328 4	1028	Aluminium			1

Accessoires : voir page 145 - FOS550A / FOS550

## Serrure de fenêtre à tringle avec ou sans alarme

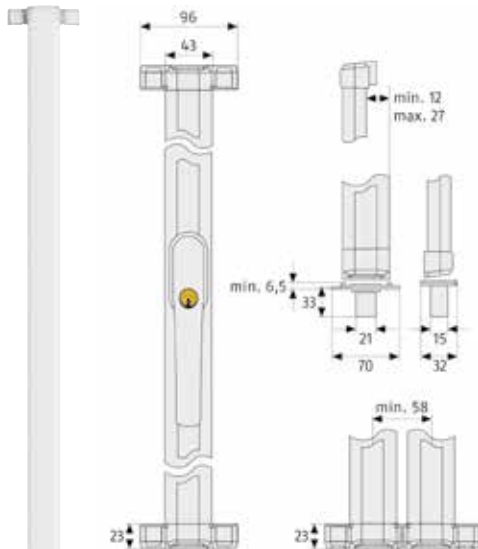

### Caractéristiques techniques

- Homologuées VdS, conformité DIN
- Résistance mécanique de plus d'une tonne pour chaque point de protection
- Deux points de verrouillages (en haut et en bas)
- Verrouillage de la sécurité et de la fenêtre via la poignée
- Tiges de verrouillage disponibles en plusieurs longueurs
- Deux clés incluses
- Version A (avec alarme) : sirène d'alarme de 110 dB intégrée
- Alimentation : 2 piles AAA (Standard)
- Détecteurs de bris de vitre disponible en option (GBM7300 W & B)



Référence	N° Article	EAN 4003318	Groupe Remise Article	Exécutions	Coloris	Sécurité ABUS	UE
FOS550A B KA AL0125	0055772	07434 9	0528	avec alarme	marron	10	1
FOS550A B KA AL0145	0055773	07435 6	0528	avec alarme	marron	10	1
FOS550A W KA AL0089	0055771	07298 7	0528	avec alarme	blanc	10	1
FOS550A W KA AL0125	0054252	07299 4	0528	avec alarme	blanc	10	1
FOS550A W KA AL0145	0054253	07301 4	0528	avec alarme	blanc	10	1
FOS550 B EK	0007631	11922 4	0528		marron	10	1
FOS550 W EK	0007620	11911 8	0528		blanc	10	1
FOS550 S EK	0061738	71241 8	0528		argent	10	1
Jeu de Barres FOS550 No1 B	0007731	12027 5	0528	0,75/0,75 m	marron	10	1
Jeu de Barres FOS550 No2 B	0007732	12028 2	0528	0,75/1,18 m	marron	10	1
Jeu de Barres FOS550 No3 B	0007733	12029 9	0528	1,18/1,18 m	marron	10	1
Jeu de Barres FOS550 No4 B	0008162	12630 7	0528	1,50/1,50 m	marron	10	1
Jeu de Barres FOS550 No1 W	0007728	12024 4	0528	0,75/0,75 m	blanc	10	1
Jeu de Barres FOS550 No2 W	0007729	12025 1	0528	0,75/1,18 m	blanc	10	1
Jeu de Barres FOS550 No3 W	0007730	12026 8	0528	1,18/1,18 m	blanc	10	1
Jeu de Barres FOS550 No4 W	0008161	12629 1	0528	1,50/1,50 m	blanc	10	1
Jeu de Barres FOS550 No1 S	0061739	71243 2	0528	0,75/0,75 m	argent	10	1
Jeu de Barres FOS550 No2 S	0061740	71244 9	0528	0,75/1,18 m	argent	10	1
Jeu de Barres FOS550 No3 S	0061741	71245 6	0528	1,18/1,18 m	argent	10	1
Jeu de Barres FOS550 No4 S	0061742	71246 3	0528	1,50/1,50 m	argent	10	1
BSB 550	0008176	12647 5	0528	Douille de sol			1
DSB550 B	0013982	20212 4	0528	pour fenêtre double	marron		1
DSB550 W	0013981	20211 7	0528	pour fenêtre double	blanc		1
DSB650/550 S	0062479	71242 5	0528	pour fenêtre double	argent		1
GBM7300 B SB	0100518	56986 9	1028		marron		1
GBM7300 W SB	0100514	56985 2	1028		blanc		1
Gabarit de Pose FOS550	0008178	12649 9	1028				1

## Solide poignée de fenêtre avec pêne et entrebâilleur



### Caractéristiques techniques

- Homologuées VdS, conformité DIN
- Résistance mécanique de plus d'une tonne
- Pêne à crochet
- Entrebâilleur cémenté : la fenêtre est protégée lorsqu'elle est entrouverte par le haut
- Gâche à fixation solide dans le mur
- Entraxe : 30 mm
- Deux clés incluses



Référence	N° Article	EAN 4003318	Groupe Remise Article	Exécutions	Coloris	Sécurité ABUS	UE
F0500N B AL0089	0061772	71322 4	0528		marron	10	1
F0500N B AL0125	0061773	71323 1	0528		marron	10	1
F0500N B AL0145	0061774	71324 8	0528		marron	10	1
F0500N B AAL0006	0061770	71320 0	0528		marron	10	1
F0500N B AAL0054	0061771	71321 7	0528		marron	10	1
F0500N W AL0089	0061778	71328 6	0528		blanc	10	1
F0500N W AL0125	0061779	71329 3	0528		blanc	10	1
F0500N W AL0145	0061780	71330 9	0528		blanc	10	1
F0500N W AAL0006	0061776	71326 2	0528		blanc	10	1
F0500N W AAL0054	0061777	71327 9	0528		blanc	10	1
Gabarit de Pose F0500	0005147	08225 2	1028				1



## Poignée de fenêtre avec pêne



### Caractéristiques techniques

- Homologuées VdS, conformité DIN
- Résistance mécanique de plus d'une tonne pour chaque point de protection
- Résistance mécanique de plus d'une tonne
- Pêne à crochet
- Verrouillage de la sécurité et de la fenêtre via la poignée
- Deux clés incluses
- Version A (avec alarme) : sirène d'alarme de 110 dBa intégrée
- Alimentation : 2 piles AAA (Standard)
- Détecteurs de bris de verre disponible en option (GBM7300 W & B)

\* Les certifications VDS et DIN ne sont applicables que pour la partie mécanique. Les composants électroniques ne font pas partie de ces certifications.

Référence	N° Article	EAN 4003318	Groupe Remise Article	Exécutions	Coloris	Sécurité ABUS	UE
F0400A B KA AL0089	0057600	33274 6	0528	avec alarme	marron	10	1
F0400A B KA AL0125	0057601	33275 3	0528	avec alarme	marron	10	1
F0400A B KA AL0145	0057602	33276 0	0528	avec alarme	marron	10	1
F0400A W KA AL0089	0057599	33269 2	0528	avec alarme	blanc	10	1
F0400A W KA AL0125	0056481	33270 8	0528	avec alarme	blanc	10	1
F0400A W KA AL0145	0056482	33271 5	0528	avec alarme	blanc	10	1
GBM7300 B SB	0100518	56986 9	1028		marron	10	1
GBM7300 W SB	0100514	56985 2	1028		blanc	10	1
F0400N B EK	0057609	37183 7	0528		marron	10	1
F0400N B CL/DFNLI	0057647	37186 8	0528		marron	10	1
F0400N B AL0089	0057612	37189 9	0528		marron	10	1
F0400N B KA AL0125	0057610	37187 5	0528		marron	10	1
F0400N B AL0145	0057611	37188 2	0528		marron	10	1
F0400N S AL0089	0057613	37193 6	0528		argent	10	1
F0400N S AL0125	0057614	37194 3	0528		argent	10	1
F0400N S AL0145	0057615	37195 0	0528		argent	10	1
F0400N W EK	0057605	36771 7	0528		blanc	10	1
F0400N W CL/DFNLI	0057646	36980 3	0528		blanc	10	1
F0400N W AL0089	0057608	37180 6	0528		blanc	10	1
F0400N W KA AL0125	0057606	36983 4	0528		blanc	10	1
F0400N W AL0145	0057607	37158 5	0528		blanc	10	1
Gabarit de Pose F0400N	0062842	72194 6	1028				1

## Verrou automatique pour fenêtre avec gâche en applique

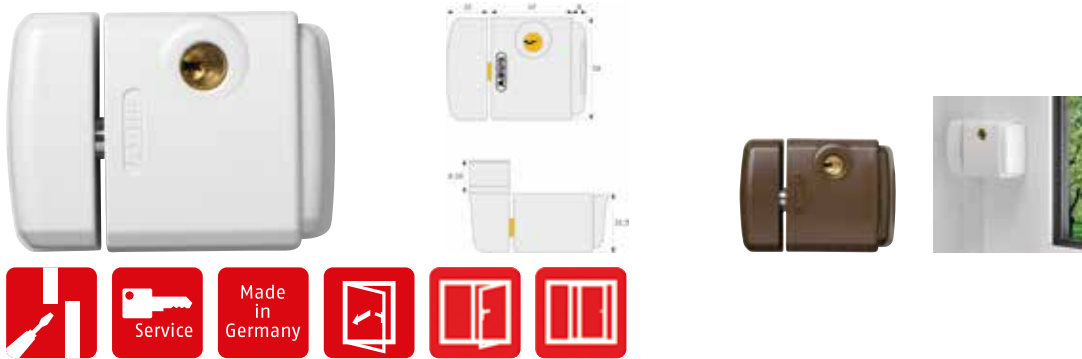

### Caractéristiques techniques

- Blocage de verrou robuste
- Éléments de sécurité en acier trempé
- Cylindre de qualité à 4 goupilles
- 2 clés incluses
- Pour fenêtre battante ou baie coulissante

Référence	N° Article	EAN 4003318	Groupe Remise Article	Exécutions	Coloris	Sécurité ABUS	UE
FTS3003 W KD EK	0021514	28409 0	0528		blanc	5	1
FTS3003 B KD EK	0021515	28410 6	0528		marron	5	1
FTS3003 W CL/DFNLI	0069623	78771 3	0528		blanc	5	2
FTS3003 B CL/DFNLI	0069806	78770 6	0528		marron	5	2



Jeu s'ouvrant (KA)  
Sur fermeture de stock : aucune majoration  
Sur fermeture hors stock : majoration de 10%

# FTS3002

## Verrou automatique pour fenêtre avec gâche en saillie

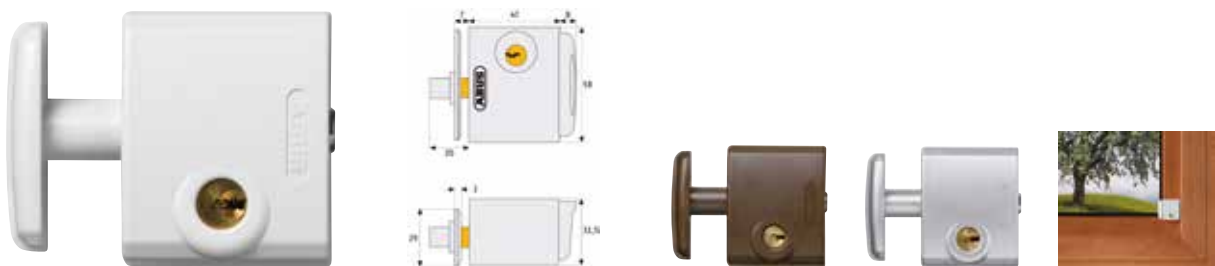

### Caractéristiques techniques

- Homologuées VdS, conformité DIN
- Résistance mécanique de plus d'une tonne
- Boîtier solide avec double pêne en acier
- Position ouvert / fermé reconnaissable à l'œil nu
- Pour baie coulissante, fenêtre battante avec rebord et fenêtre de toit
- Avec gâche en saillie

Référence	N° Article	EAN 4003318	Groupe Remise Article	Exécutions	Coloris	Sécurité ABUS	UE
FTS3002 W KD EK	0019989	26801 4	0528		blanc	5	6
FTS3002 B KD EK	0021499	28934 9	0528		marron	5	6
FTS3002 W CL/DFNLI	0069805	78769 0	0528		blanc	5	2
FTS3002 B CL/DFNLI	0069804	78768 3	0528		marron	5	2
FTS3002 S KA AL0125	0024719	31728 6	0528		argent	5	6



Jeu s'ouvrant (KA)  
Sur fermeture de stock : aucune majoration  
Sur fermeture hors stock : majoration de 10%

## Serrure de fenêtre à recouvrement discrète

### Caractéristiques techniques

- Homologuée VdS, conformité DIN
- Résistance mécanique de plus d'une tonne
- Pour des épaisseurs de montant de 0 à 25 mm
- Position ouvert/fermé reconnaissable à l'œil nu
- Gabarit de perçage FTS206 à n'utiliser qu'avec le gabarit de perçage FAS101
- 2 clés incluses

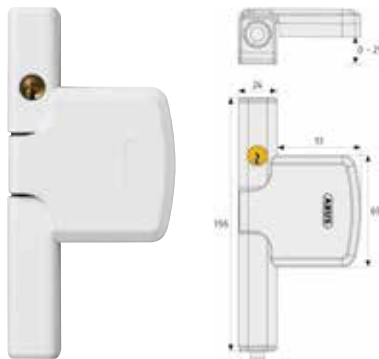

Référence	N° Article	EAN 4003318	Groupe Remise Article	Exécutions	Coloris	Sécurité ABUS	UE
FTS206 W KD EK	0029526	37401 2	0528		blanc	10	1
FTS206 B KD EK	0029520	37395 4	0528		marron	10	1
FTS206 W CL/DFNLI	0029876	37751 8	0528		blanc	10	2
FTS206 B CL/DFNLI	0058715	07243 7	0528		marron	10	2
FTS206 S CL/DFNLI	0058716	07259 8	0528		argent	10	2
Gabarit de Pose FTS206	0029835	37710 5	1028				1

**!** Jeu s'ouvrant (KA)  
 Sur fermeture de stock : aucune majoration  
 Sur fermeture hors stock : majoration de 10%

# FTS106

## Verrou de fenêtre à combinaison

### Caractéristiques techniques

- Homologuée VDS, conformité DIN
- Résistance mécanique de plus d'une tonne
- Double pêne en acier à crochet
- Position ouvert/fermé reconnaissable à l'œil nu
- Ouverture et fermeture au moyen d'un code personnalisable

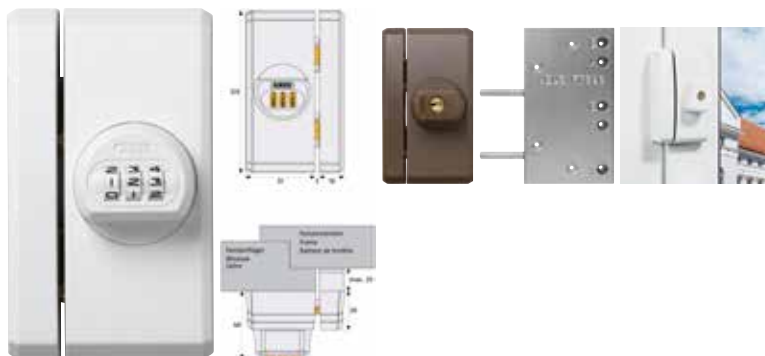

Référence	N° Article	EAN 4003318	Groupe Remise Article	Exécutions	Coloris	Sécurité ABUS	UE
FTS106 B KD EK	0019345	26117 6	0528		marron	10	1
FTS106 W KD EK	0019346	26118 3	0528		blanc	10	1
Gabarit de Pose FTS96/FTS106	0007148	11367 3	1028				1

## Verrou de fenêtre fermeture automatique

### Caractéristiques techniques

- Homologuées VdS, conformité DIN
- Résistance mécanique de plus d'une tonne
- Boîtier solide avec double pêne en acier
- Position ouvert / fermé reconnaissable à l'œil nu
- Deux clés incluses
- Ouverture avec clé et Verrouillage facile
- Résistance à la pression de plus d'une tonne
- Volume d'alarme: ~ 110 dB
- Tourner le bouton pour armer et/ou désarmer
- Options couleurs : Marron, Blanc



Référence	N° Article	EAN 4003318	Groupe Remise Article	Exécutions	Coloris	Sécurité ABUS	UE
FTS99 W KA AL0089	0029279	37051 9	0528		blanc	10	1
FTS99 W KA AL0125	0024740	31749 1	0528		blanc	10	1
FTS99 W KA AL0145	0024742	31751 4	0528		blanc	10	1
FTS99 B KA AL0089	0029276	37048 9	0528		marron	10	1
FTS99 B KA AL0125	0024739	31748 4	0528		marron	10	1
FTS99 B KA AL0145	0024741	31750 7	0528		marron	10	1
Gabarit de Pose FTS99	0014674	20967 3	1028				1

# FTS96A / FTS96

## Verrou de fenêtre robuste

### Caractéristiques techniques

- Homologuée VDS, conformité DIN
- Résistance mécanique de plus d'une tonne
- Double pêne en acier à crochet
- Position ouvert / fermé reconnaissable à l'œil nu
- Version A (avec alarme) : sirène d'alarme de 110 dBA intégrée
- Alimentation : 2 piles AAA (Standard)
- Deux clés incluses
- Conçu pour tout type de fenêtre et porte-fenêtre et baie coulissante
- Ouverture avec clé et Verrouillage facile
- Résistance à la pression de plus d'une tonne
- Volume d'alarme: ~ 110 dB
- Tourner le bouton pour armer et/ou désarmer



### Options couleurs

- Marron, Argent, Blanc



Référence	N° Article	EAN 4003318	Groupe Remise Article	Exécutions	Coloris	Sécurité ABUS	UE
FTS96A B EK	0071833	78548 1	0528	avec alarme	marron	10	1
FTS96A S EK	0071839	78556 6	0528	avec alarme	argent	10	1
FTS96A W EK	0071845	78564 1	0528	avec alarme	blanc	10	1
FTS96 W KD EK	0007053	11209 6	0528		blanc	10	1
FTS96 B KD EK	0007041	11197 6	0528		marron	10	1
FTS96 W CL/DFNLI	0026603	33684 3	0528		blanc	10	2
FTS96 B CL/DFNLI	0058714	07228 4	0528		marron	10	1
Gabarit de Pose FTS96/FTS106	0007148	11367 3	1028				

**!** Jeu s'ouvrant (KA)  
 Sur fermeture de stock : aucune majoration  
 Sur fermeture hors stock : majoration de 10%

## Verrou de fenêtre robuste étroit

### Caractéristiques techniques

- Homologuée VDS, conformité DIN
- Résistance mécanique de plus d'une tonne
- Pêne acier à crochet
- Boîtier robuste et gâche an acier
- Application universelle
- Deux clés incluses
- Montage sur profil étroit
- Pour huisserie PVC ou alu
- Application universelle sur tout type de fenêtre, porte-fenêtre ou baie coulissante



Référence	N° Article	EAN 4003318	Groupe Remise Article	Exécutions	Coloris	Sécurité ABUS	UE
FTS88 W KD EK	0006663	10753 5	0528		blanc	9	1
FTS88 B KD EK	0006664	10754 2	0528		marron	9	1
FTS88 W CL/DFNLI	0005408	08679 3	0528		blanc	9	2
FTS88 B CL/DFNLI	0027531	35231 7	0528		marron	9	2
Gabarit de Pose FTS88	0006357	10285 1	1028				1



Jeu s'ouvrant (KA)  
 Sur fermeture de stock : aucune majoration  
 Sur fermeture hors stock : majoration de 10%

# DF88

## Verrou de fenêtre pour fenêtre de toit

### Caractéristiques techniques

- Pêne acier à crochet
- Boîtier robuste et gâche an acier
- Deux clés incluses
- Pour fenêtre de toit et lucarne
- Pose en angle

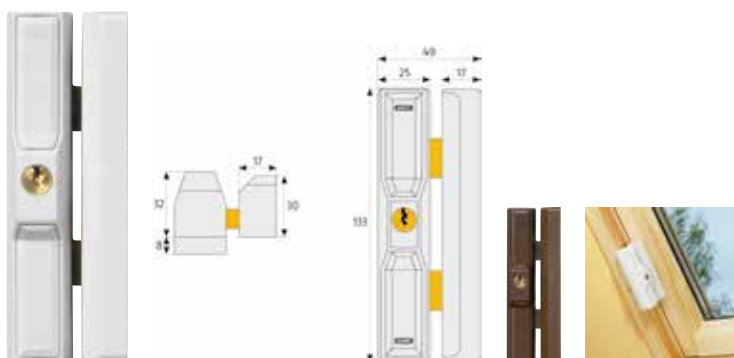

Référence	N° Article	EAN 4003318	Groupe Remise Article	Exécutions	Coloris	Sécurité ABUS	UE
DF88 W KD EK	0007597	11888 3	0528		blanc	8	1
DF88 B KD EK	0007609	11900 2	0528		marron	8	1
DF88 W CL/DFNLI	0058712	06495 1	0528		blanc	8	1
DF88 B CL/DFNLI	0058713	06498 2	0528		marron	8	2



Jeu s'ouvrant (KA)  
 Sur fermeture de stock : aucune majoration  
 Sur fermeture hors stock : majoration de 10%

## Barre blindée pour fenêtre

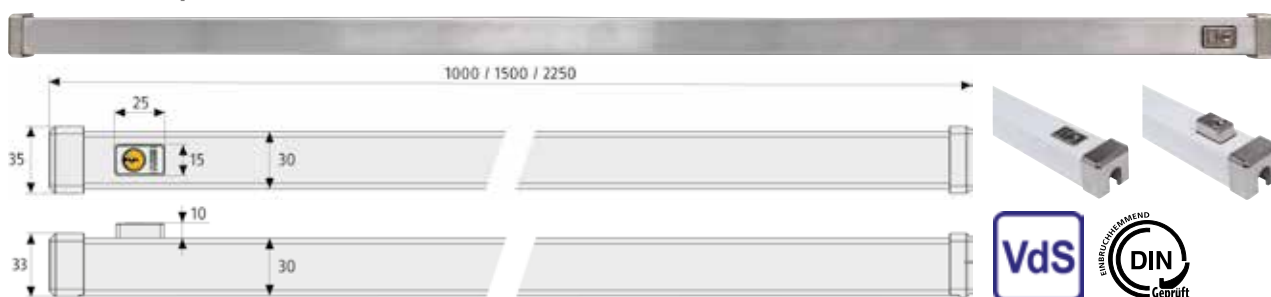

### Caractéristiques techniques

- Sécurise la fenêtre sur toute la largeur avec un seul produit
- Verrouillage sans clé, déverrouillage avec clé
- Le cylindre est discrètement intégré dans le corp de la barre
- Protection anti-effraction grâce au solide profil carré en acier inoxydable
- Le matériel de fixation est compris dans la livraison
- Nous proposons des accessoires pour des situations d'installation spécifique (Pour pose en applique...)

### Versions

- Trois longueurs de base : 100 cm, 150 cm, 225 cm
- Couleurs : Acier brossé, blanc



Référence	N° Article	EAN 4003318	Groupe Remise Article	Recommandé pour une largeur de fenêtre mm	Coloris	UE
FPR217 100 ER	0071969	77817 9	0528	350 - 1.010	Acier Brossé	1
FPR217 100 ER KA AAL0006	0071949	77198 9	0528	350 - 1.010	Acier Brossé	1
FPR217 100 ER KA AAL0054	0071950	77199 6	0528	350 - 1.010	Acier Brossé	1
FPR217 100 ER KA AL0089	0071951	77200 9	0528	350 - 1.010	Acier Brossé	1
FPR217 100 ER KA AL0125	0071952	77201 6	0528	350 - 1.010	Acier Brossé	1
FPR217 100 ER KA AL0145	0071953	77202 3	0528	350 - 1.010	Acier Brossé	1
FPR217 150 ER	0071971	77819 3	0528	1.010 - 1.510	Acier Brossé	1
FPR217 150 ER KA AAL0006	0071954	77203 0	0528	1.010 - 1.510	Acier Brossé	1
FPR217 150 ER KA AAL0054	0071955	77204 7	0528	1.010 - 1.510	Acier Brossé	1
FPR217 150 ER KA AL0089	0071956	77205 4	0528	1.010 - 1.510	Acier Brossé	1
FPR217 150 ER KA AL0125	0071957	77206 1	0528	1.010 - 1.510	Acier Brossé	1
FPR217 150 ER KA AL0145	0071958	77207 8	0528	1.010 - 1.510	Acier Brossé	1
FPR217 225 ER	0071973	77821 6	0528	1.510 - 2.260	Acier Brossé	1
FPR217 225 ER KA AAL0006	0071949	77198 5	0528	1.510 - 2.260	Acier Brossé	1
FPR217 225 ER KA AAL0054	0071950	77199 2	0528	1.510 - 2.260	Acier Brossé	1
FPR217 225 ER KA AL0089	0071951	77200 8	0528	1.510 - 2.260	Acier Brossé	1
FPR217 225 ER KA AL0125	0071952	77201 5	0528	1.510 - 2.260	Acier Brossé	1
FPR217 225 ER KA AL0145	0071953	77202 2	0528	1.510 - 2.260	Acier Brossé	1
FPR217 100 W	0071971	77819 3	0528	350 - 1.010	blanc	1
FPR217 100 W KA AAL0006	0071948	77197 2	0528	350 - 1.010	blanc	1
FPR217 100 W KA AAL0054	0071937	77186 6	0528	350 - 1.010	blanc	1
FPR217 100 W KA AL0089	0071936	77185 9	0528	350 - 1.010	blanc	1
FPR217 100 W KA AL0125	0071934	77183 5	0528	350 - 1.010	blanc	1
FPR217 100 W KA AL0145	0071935	77184 2	0528	350 - 1.010	blanc	1
FPR217 150 W	0071972	77820 9	0528	1.010 - 1.510	blanc	1
FPR217 150 W KA AAL0006	0071939	77188 0	0528	1.010 - 1.510	blanc	1
FPR217 150 W KA AAL0054	0071940	77189 7	0528	1.010 - 1.510	blanc	1
FPR217 150 W KA AL0089	0071941	77190 3	0528	1.010 - 1.510	blanc	1
FPR217 150 W KA AL0125	0071942	77191 0	0528	1.010 - 1.510	blanc	1
FPR217 150 W KA AL0145	0071943	77192 7	0528	1.010 - 1.510	blanc	1
FPR217 225 W	0071974	77822 3	0528	1.510 - 2.260	blanc	1
FPR217 225 W KA AAL0006	0071938	77187 3	0528	1.510 - 2.260	blanc	1
FPR217 225 W KA AAL0054	0071944	77193 4	0528	1.510 - 2.260	blanc	1
FPR217 225 W KA AL0089	0071945	77194 1	0528	1.510 - 2.260	blanc	1
FPR217 225 W KA AL0125	0071946	77195 8	0528	1.510 - 2.260	blanc	1
FPR217 225 W KA AL0145	0071947	77196 5	0528	1.510 - 2.260	blanc	1
BSW217 - Kit de 2 pièces	0071967	77218 4	0528	Kit de fixation - montage applique		1
BVP217 - Kit de 2 pièces	0071965	77215 3	0528	Kit montage déporté	blanc	1
BWD217	0071968	77456 0	0528	Support pour meneau central	blanc	1
MH217	0071980	81369 6	0528	Outil de montage		1
RH217	0071964	77214 6	0528	Douille à encastrer		1
RSS217 - Kit de 2 pièces	0071966	77217 7	0528	Kit de fixation montage saillie		1
WA217	0071981	81970 4	0528	Étiquettes d'avertissement	rouge	1

# ACCESSOIRES FPR217

## Accessoires



**BSW217**  
Kit de fixation  
Montage en applique



**BVP217 Set de deux pièces**  
Kit pour montage déporté



**BWD217**  
Support pour meneau  
central



**MH217**  
Outil de montage



**RH217**  
Douille à encastrer



**RSS217**  
Kit de fixation  
Montage en saillie



**WA217**  
Étiquette  
d'avertissement



## Barre télescopique

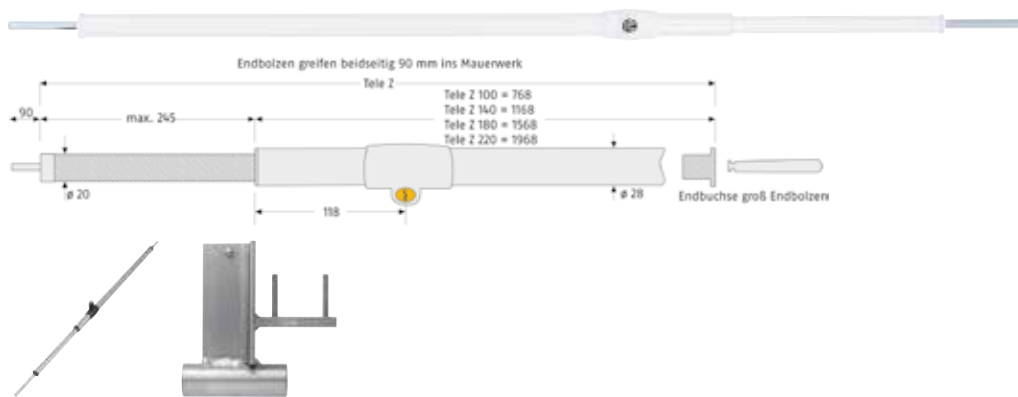

### Caractéristiques techniques

- Tube télescopique extractible
- rétractable jusque 680 mm
- 2 points de verrouillage dans l'ébrasement du mur
- Pas de perçage de la fenêtre
- Fixation à châssis fixe livrable en tant qu'accessoire
- 2 clés incluses
- Pour fenêtre ou porte-fenêtre

Référence	N° Article	EAN 4003318	Groupe Remise Article	Exécutions	Coloris	Sécurité ABUS	UE
TELE-Z 100 CHR KD	0016727	23319 7	0528		chromé	8	1
TELE-Z 140 CHR KD	0016739	23331 9	0528		chromé	8	1
TELE-Z 180 CHR KD	0016751	23343 2	0528		chromé	8	1
TELE-Z 220 CHR KD	0016763	23355 5	0528		chromé	8	1
TELE-Z 100 W KD	0016775	23367 8	0528		blanc	8	1
TELE-Z 140 W KD	0016787	23379 1	0528		blanc	8	1
TELE-Z 180 W KD	0016799	23391 3	0528		blanc	8	1
TELE-Z 220 W KD	0016811	23403 3	0528		blanc	8	1





# SW20

NIVEAU DE SÉCURITÉ 1 2 3 **4** 5 6 7 8 9 10 MAX

## Protection pour portes et fenêtres

### Caractéristiques techniques

- Pêne massif en acier
- Pas de perçage des fenêtres ou des portes
- Montage sur le cadre
- Fixation robuste et forme résistante

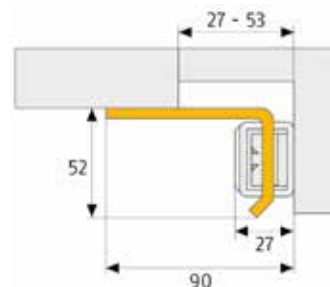

Référence	N° Article	EAN 4003318	Groupe Remise Article	Exécutions	Coloris	Sécurité ABUS	UE
SW20 B EK	0006472	10452 7	0528		marron	4	1
SW20 W EK	0006469	10449 7	0528		blanc	4	1
SW20 B CL/DFNLI	0069802	78763 8	0528		marron	4	1
SW20 W CL/DFNLI	0069803	78764 5	0528		blanc	4	1

# SW10

NIVEAU DE SÉCURITÉ 1 2 3 **4** 5 6 7 8 9 10 MAX

## Protection pour portes et fenêtres



### Caractéristiques techniques

- Pêne massif en acier
- Le battant de fenêtre / le vantail de porte n'est pas percé
- Montage uniquement sur le cadre
- Fixation robuste et forme résistante

Référence	N° Article	EAN 4003318	Groupe Remise Article	Exécutions	Coloris	Sécurité ABUS	UE
SW10 W EK	0006463	10443 5	0528		blanc	4	1
SW10 B EK	0006466	10446 6	0528		marron	4	1
SW10 W CL/DFNLI	0069621	78762 1	0528		blanc	4	3
SW10 B CL/DFNLI	0069801	78761 4	0528		marron	4	3

# SW2

NIVEAU DE SÉCURITÉ 1 2 **3** 4 5 6 7 8 9 10 MAX

## Protection pour portes et fenêtres

### Caractéristiques techniques

- Pêne massif en acier
- Hauteur : 82 mm
- Le battant des fenêtres / le vantail n'est pas percé
- Montage uniquement sur le cadre
- Fixation robuste et forme résistante

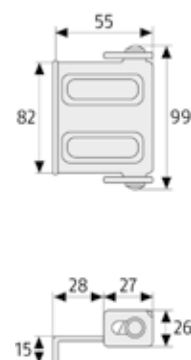

Référence	N° Article	EAN 4003318	Groupe Remise Article	Exécutions	Coloris	Sécurité ABUS	UE
SW2 W	0025293	32336 2	0528		blanc	3	10
SW2 B	0025292	32335 5	0528		marron	3	10
SW2 W CL/DFNLI	0069800	78759 1	0528		blanc	3	6
SW2 B CL/DFNLI	0069799	78758 4	0528		marron	3	6

## Protection pour portes et fenêtres

### Caractéristiques techniques

- Pêne massif en acier
- Hauteur : 52 mm
- Le battant de fenêtre / le vantail de porte n'est pas percé
- Montage uniquement sur le cadre
- Fixation robuste et forme résistante

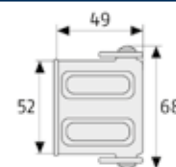

Référence	N° Article	EAN 4003318	Groupe Remise Article	Exécutions	Coloris	Sécurité ABUS	UE
SW1 W	0025291	32334 8	0528		blanc	3	10
SW1 B	0025290	32333 1	0528		marron	3	10
SW1 W CL/DFNLI	0069798	78757 7	0528		blanc	3	4
SW1 B CL/DFNLI	0069797	78756 0	0528		marron	3	4

# FAS101

## Renfort de paumelles robuste

### Caractéristiques techniques

- Homologuée VdS, conformité DIN
- Résistance mécanique de plus d'une tonne
- Peu de place requise
- Deuxième platine d'ancrage pour épaisseurs de montants supérieurs incluse
- Position ouvert / fermé reconnaissable à l'œil nu
- Pour fenêtre battante ou oscillo-battante



Référence	N° Article	EAN 4003318	Groupe Remise Article	Exécutions	Coloris	Sécurité ABUS	UE
FAS101 B EK	0017874	24487 2	0528		marron	10	1
FAS101 S EK	0021057	27952 2	0528		argent	10	1
FAS101 W EK	0017877	24490 2	0528		blanc	10	1
FAS101 B CL/DFNLI	0026600	33681 2	0528		marron	10	2
FAS101 S CL/DFNLI	0075759	84051 7	0528		argent	10	2
FAS101 W CL/DFNLI	0017878	24491 9	0528		blanc	10	2
Gabarit de Pose FAS101	0017881	24496 4	1028				1

# FAS97

## Renfort de paumelles automatiques

### Caractéristiques techniques

- Pour fenêtre battante ou oscillo-battante
- Haute résistance aux forces de pression et au soulèvement
- Montage simple. Vis cachées
- Livré avec cales pour fixation
- Pour tous types d'hubriserie
- Verrouillage à enclenchement automatique par simple pression
- Verrouillage automatique en fermant la fenêtre
- Ouverture sans clé



Référence	N° Article	EAN 4003318	Groupe Remise Article	Exécutions	Coloris	Sécurité ABUS	UE
FAS97 W EK	0007497	11782 4	0528		blanc	10	1
FAS97 B EK	0007495	11780 0	0528		marron	10	1
FAS97 W CL/DFNLI	0027517	35217 1	0528		blanc	10	2
Gabarit de Pose FAS97	0006399	10376 6	1028				1

# IM100

## Set de fixation



Made in Germany

### Caractéristiques techniques

- Cette fixation comprend un tamis en métal, une cheville spéciale et un boulon
- La masse d'injection (en vente dans le commerce) est injectée, à travers d'un tamis, dans le profil en PVC; la cheville est mise en place et la poignée de fenêtre vissée
- Après durcissement de la masse cette fixation est capable de supporter une charge maximale

Référence	N° Article	EAN 4003318	Groupe Remise Article	UE
IM100 Set de fixation	0005352	08591 8	0528	6

# BA

## Boulon d'ancrage BA



Made in Germany

### Caractéristiques techniques

- La fixation transversale BA est insérée dans le cadre (en bois ou en PVC) jusque dans le mur
- Une vis autotaraudeuse jointe au boulon d'ancrage est solidement ancrée au travers du boulon d'ancrage

Référence	N° Article	EAN 4003318	Groupe Remise Article	UE
BA Set de 10 pièces	0007499	11784 8	0527	1
BA CLH/DFNLI	0066117	73349 9	0527	1

# BA

## Scie cloche pour BA



### Caractéristiques techniques

- Diamètre : 16 mm
- Foret central et trépan remplaçables

Référence	N° Article	EAN 4003318	Groupe Remise Article	UE
Scie cloche pour BA	0007862	12186 9	0527	1

# B0

## Mèche de perçage pour châssis de fenêtre



### Caractéristiques techniques

- Extension de 300 mm pour une mèche normale
- Mèche remplaçable

Référence	N° Article	EAN 4003318	Groupe Remise Article	UE
Foret 3,0 mm	0024923	31932 7	1028	1
Foret 4,0 mm	0034085	45915 3	1028	1
Foret 5,5 mm	0024922	31931 0	1028	1

## Verrou de fenêtres coulissantes



Stainless Steel

Acier Inox

### Caractéristiques techniques

- Tige de condamnation en acier inoxydable de 50 mm
- Boîtier en zinc moulé
- Capot en plastique à clipser
- Vis dissimulées, montage simple
- Deux clés incluses
- Le matériel de fixation est compris dans la livraison

Référence	N° Article	EAN 4003318	Groupe Remise Article	Exécutions	Coloris	Sécurité ABUS	UE
FTR90 B CL/DFNLI	0069774	78817 8	0528		marron	4	4
FTR90 W CL/DFNLI	0069771	78823 9	0528		blanc	4	4

## Verrou de fenêtres coulissantes

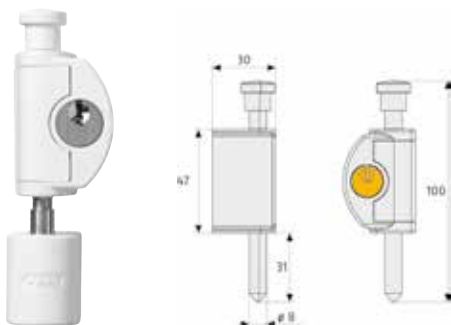

### Caractéristiques techniques

- Tige de condamnation en acier inoxydable de 40 mm
- Boîtier en zinc moulé
- Capot en plastique à clipser
- Montage simple, vis de montage cachées
- Deux clés incluses
- Le matériel de fixation est compris dans la livraison
- Gâche fourni
- FTR70-72 : lot de 2 verrous



Stainless Steel

Acier Inox

Référence	N° Article	EAN 4003318	Groupe Remise Article	Exécutions	Coloris	Sécurité ABUS	UE
FFTR70-72 W B/EFSPPNL	0052116	03757 3	0528		blanc	4	4
FTR70 B CL/DFNLI	0069773	78822 2	0528		marron	4	4
FTR70 W CL/DFNLI	0069770	78816 1	0528		blanc	4	4

## Verrou de fenêtres à pression

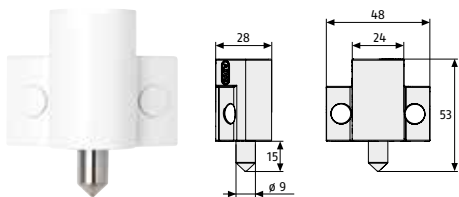

### Caractéristiques techniques

- Pêne en acier inoxydable de 15 mm
- Confort d'utilisation grâce au cylindre à pression
- Montage simple
- Deux clés incluses
- Le matériel de fixation est compris dans la livraison

Référence	N° Article	EAN 4003318	Groupe Remise Article	Coloris	UE
FTR38 B CL/DFNLI	0069772	78820 8	0528	marron	4
FTR38 W CL/DFNLI	0069768	78814 7	0528	blanc	4

# FTR42

## Verrou de fenêtres coulissantes



### Caractéristiques techniques

- Tige de condamnation (3,5 cm) à clé pour baie coulissante
- Pour fenêtre bois, PVC et aluminium
- Permet un entrebâillement sécurisé de la fenêtre
- Possibilité de verrouillage par clé

Référence	N° Article	EAN 4003318	Groupe Remise Article	Exécutions	Coloris	Sécurité ABUS	UE
FTR42 W B/DEFSP	0048826	56906 7	0528		blanc	4	3
FTR42 W CL/DFNLI	0069769	78815 4	0528		blanc	4	6

L'article FTR42 W CL/DFNLI sera disponible à épuisement de l'article FTR42 W B/DEFSP.

# FFS 100

## Entrebâilleur pour fenêtre PVC

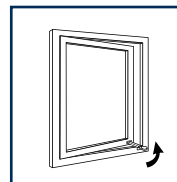
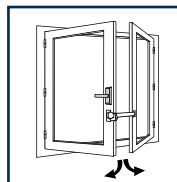
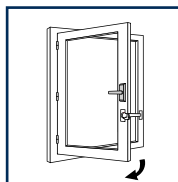

### Caractéristiques techniques

- Plus besoin de se soucier du sens d'ouverture gâche articulée pour fenêtres à 1 ou 2 battants
- Montage droite ou gauche
- Pour la prévention des enfants
- Protection anti-intrusion
- 12 positions d'entrebâillement possibles
- Gâche articulée : 180°, bras articulé : 360°
- Se fixe sans percer (sur PVC et aluminium) grâce aux adhésifs haute performance fournis (3M)
- Vissage possible (visserie et cache-vis fournis)

Référence	N° Article	EAN 4003318	Groupe Remise Article	Exécutions	Coloris	UE
FFS100W CL/DFNLIESP	0069581	78782 9	0528		blanc	6

# EFS

## Entrebâilleur métallique pour fenêtres

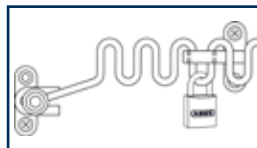

### Caractéristiques techniques

- Pour l'entrebâillement des fenêtres
- Pour la prévention des enfants
- Protection anti-intrusion (possibilité d'utiliser un cadenas (non fourni) pour éviter l'intrusion)

Référence	N° Article	EAN 4003318	Groupe Remise Article	Exécutions	Coloris	UE
EFS G C/F	0048768	56848 0	0528		doré	4
EFS S CL/DFNLIESP	0069694	78813 0	0528		alu	4
EFS W CL/DFNLIESP	0069696	78819 2	0528		blanc	4
EFS N CL/DFNLIESP	0069695	78818 5	0528		nickelé	4
EFS N B/DFNLIESP	0058518	05186 9	0528		nickelé	4

Les articles blisters CL/DFNLIESP seront disponibles à épuisement des articles C/F et B/DFNLIESP.

## Verrou de fenêtre oscillo-battante

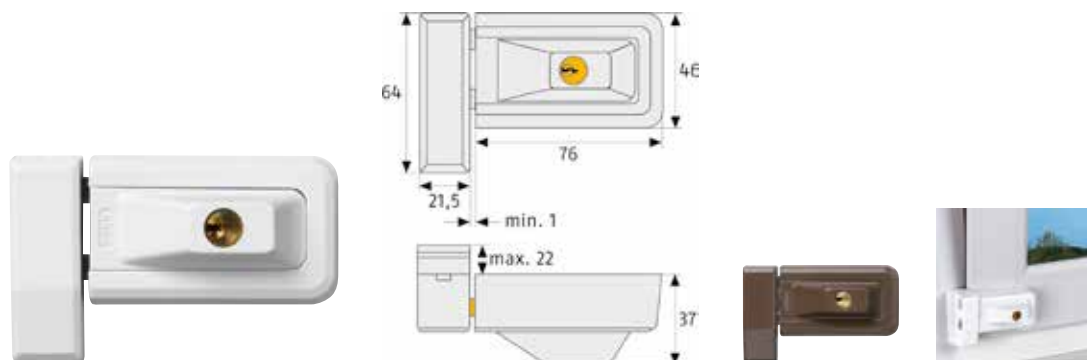

## Caractéristiques techniques

- Deux pènes carrés massifs pour les outils d'effraction
- Boîtier du verrou pivotant
- En position fermée, toutes les vis sont masquées et hors d'accès
- Montage possible à gauche ou à droite de la fenêtre
- Deux clés incluses

Référence	N° Article	EAN 4003318	Groupe Remise Article	Exécutions	Coloris	Sécurité ABUS	UE
3030 W KD EK	0001052	02200 5	0528		blanc	6	1
3030 B KD EK	0002091	03469 5	0528		marron	6	1
3030 W CL/DFNLI	0068223	78243 5	0528		blanc	6	2
3030 B CL/DFNLI	0068635	78244 2	0528		marron	6	2



Jeu s'ouvrant (KA)  
Sur fermeture de stock : aucune majoration  
Sur fermeture hors stock : majoration de 10%

## 3010

## Verrou universel

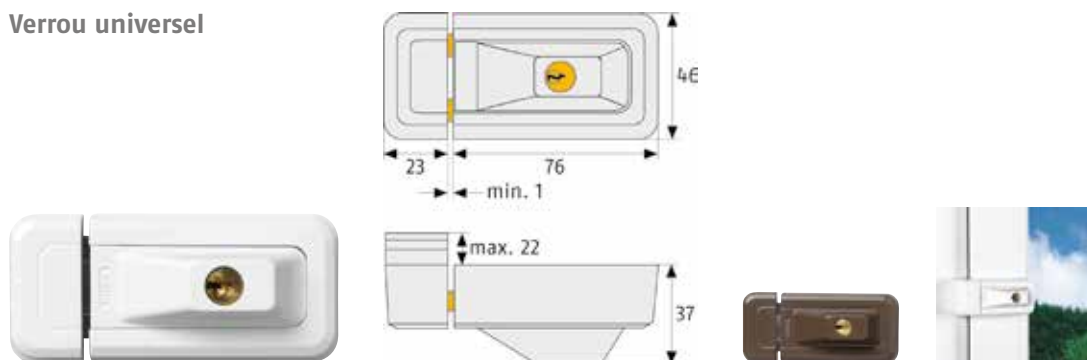

## Caractéristiques techniques

- Deux pènes carrés massifs
- Toutes les vis sont masquées et hors d'accès pour les outils d'effraction
- Montage facile et stable, à l'intérieur ou à l'extérieur
- Deux clés incluses
- Ouverture / fermeture par clé
- Pour fenêtre, porte, trappe



Référence	N° Article	EAN 4003318	Groupe Remise Article	Exécutions	Coloris	Sécurité ABUS	UE
3010 W KD EK	0001012	02073 5	0528		blanc	6	1
3010 B KD EK	0001652	02930 1	0528		marron	6	1
3010 W CL/DFNLI	0069622	78767 6	0528		blanc	6	2
3010 B CL/DFNLI	0069765	78766 9	0528		marron	6	2



Jeu s'ouvrant (KA)  
Sur fermeture de stock : aucune majoration  
Sur fermeture hors stock : majoration de 10%

## Verrou de fenêtre 2 battants



## Caractéristiques techniques

- Protection de fenêtre double
- Aucun perçage nécessaire sur les battants
- Résistance supérieur à 1 tonne
- Convient aux fenêtres à simple et doubles battants
- Certifié VdS et DIN

## Applications

- Convient aux fenêtres à simple et double vantaux s'ouvrant vers l'intérieur
- Convient à tous les matériaux de surface, tels que le bois, le plastique et l'aluminium

Référence	N° Article	EAN 4003318	Groupe Remise Article	Exécutions	Coloris	Sécurité ABUS	UE
2530 B KA AAL0006	0076327	84998 5	0528		marron	6	1
2530 B KA AAL0054	0076328	84999 2	0528		marron	6	1
2530 B KA AL0089	0076329	85000 4	0528		marron	6	1
2530 B KA AL0125	0076330	85001 1	0528		marron	6	1
2530 B KA AL0145	0076331	85002 8	0528		marron	6	1
2530 B KA EK	0076342	85023 3	0528		marron	6	1
2530 W KA AAL0006	0076332	85008 0	0528		blanc	6	1
2530 W KA AAL0054	0076333	85009 7	0528		blanc	6	1
2530 W KA AL0089	0076334	85010 3	0528		blanc	6	1
2530 W KA AL0125	0076335	85011 0	0528		blanc	6	1
2530 W KA AL0145	0076336	85012 7	0528		blanc	6	1
2530 W KD EK	0076343	85025 7	0528		blanc	6	1

## Protection de fenêtre 1 battant



## Caractéristiques techniques

- Protection de fenêtre simple battant
- Aucun perçage nécessaire sur le battant
- Montage uniquement sur le cadre de la fenêtre
- Deux clés incluses

## Applications

- Convient aux fenêtres à simple battant s'ouvrant vers l'intérieur
- Convient à tous les matériaux de surface, tels que le bois, le plastique et l'aluminium

Référence	N° Article	EAN 4003318	Groupe Remise Article	Exécutions	Coloris	Sécurité ABUS	UE
2410 B KD	0082996	89624 8	0528		marron	6	1
2410 B CL/DFNLI	0082992	89620 0	0528		marron	6	2
2410 W KD	0083004	89632 3	0528		blanc	6	1
2410 W CL/DFNLI	0083000	89628 6	0528		blanc	6	2



Jeu s'ouvrant (KA)  
Sur fermeture de stock : aucune majoration  
Sur fermeture hors stock : majoration de 10%



## Poignée de fenêtre avec alarme intégrée



### Caractéristiques techniques

- Cylindre bouton poussoir pour verrouiller la fenêtre et permettre l'activation de l'alarme
- Sirène d'alarme de 110 dBa intégrée
- Alimentation : 2 piles AAA (Standard)
- Détecteurs de bris de vitre disponible en option (GBM7300)
- DIN18267 classe 2
- Résistance de 200Nm contre l'arrachement et la torsion

Référence	N° Article	EAN 4003318	Groupe Remise Article	Exécutions	Coloris	Sécurité ABUS	UE
FG300A S CL/DFNLI	0066059	71907 3	0528	Pour droite et gauche	argent	7	1
FG300A S AL0125	0065975	71904 2	0528	Pour droite et gauche	argent	7	1
FG300A S AL0145	0065976	71905 9	0528	Pour droite et gauche	argent	7	1
FG300A W CL/DFNLI	0066058	71902 8	0528	Pour droite et gauche	blanc	7	1
FG300A W KA AL0125	0065973	71899 1	0528	Pour droite et gauche	blanc	7	1
FG300A W AL0145	0065974	71900 4	0528	Pour droite et gauche	blanc	7	1
FG300A B CL/DFNLI	0077204	73364 2	0528	Pour droite et gauche	marron	7	1
FG300A B KA AL0125	0065971	71895 3	0528	Pour droite et gauche	marron	7	1
FG300A B AL0145	0065972	71896 0	0528	Pour droite et gauche	marron	7	1
GBM7300 B SB	0100518	56986 9	1028		marron		1
GBM7300 W SB	0100514	56985 2	1028		blanc		1

# FG300

## Poignée de fenêtre à clé

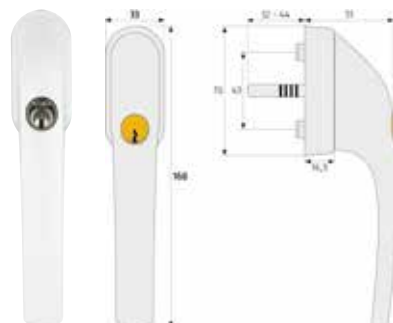

### Caractéristiques techniques

- Mécanisme de verrouillage à 4 goupilles
- Pour fenêtres s'ouvrant vers l'intérieur et l'extérieur
- Verrouillage de la poignée de fenêtre au moyen du cylindre à pression, ouverture par clé
- Tige carrée de 7 mm, écart entre les vis de 43 mm
- Deux clés incluses
- DIN18267 classe 2
- Résistance de 200Nm contre l'arrachement et la torsion

Référence	N° Article	EAN 4003318	Groupe Remise Article	Exécutions	Coloris	Sécurité ABUS	UE
FG300 W KD	0029508	37383 1	0528		blanc	5	1
FG300 W CL/DFNLI	0036688	48518 3	0528		blanc	5	2
FG300 S CL/DFNLI	0036687	48517 6	0528		argent	5	2
FG300 B CL/DFNLI	0036686	48516 9	0528		marron	5	2



Jeu s'ouvrant (KA)  
Sur fermeture de stock : aucune majoration

## Poignée de fenêtre à clé

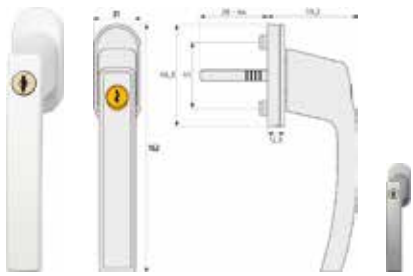

### Caractéristiques techniques

- Carré ajustable en taille 28, 32, 36, 40 et 44 mm
- Tige carrée de 7 mm, écart entre les vis de 43 mm
- Poignée en zamac revêtue de PVC
- Cylindre à pression avec clé réversible
- Une clé incluse, version Triples avec deux clés

Référence	N° Article	EAN 4003318	Groupe Remise Article	Coloris	Sécurité ABUS	UE
FG210 S CL/DFNLI	0053451	59486 1	0528	argent	3	1
FG210 W CL/DFNLI	0053452	59487 8	0528	blanc	3	1
FG210 S Triples CL/DFNLI	0053453	59488 5	0528	argent	3	2
FG210 W Triples CL/DFNLI	0053454	59489 2	0528	blanc	3	2

# FG110

## Poignée de fenêtre à clé



### Caractéristiques techniques

- Tige carrée de 7 mm, écart entraxe des vis de 43 mm
- Cylindre à pression avec clé réversible
- Une clé incluse, version Triples avec deux clés

Référence	N° Article	EAN 4003318	Groupe Remise Article	Exécutions	Coloris	Sécurité ABUS	UE
FG110 B CLH/DFNLI	0053444	59222 5	0528	Polybag	marron	2	10
FG110 S CLH/DFNLI	0053442	59220 1	0528	Polybag	argent	2	10
FG110 W CLH/DFNLI	0053443	59221 8	0528	Polybag	blanc	2	10
FG110 B CL/DFNLI	0069795	78753 9	0528	Blister	marron	2	3
FG110 S CL/DFNLI	0069796	78754 6	0528	Blister	argent	2	3
FG110 W CL/DFNLI	0069620	78755 3	0528	Blister	blanc	2	3
FG110 B Triples CL/DFNLI	0069793	78750 8	0528	3 pièces s'ouvrant.	marron	2	2
FG110 S Triples CL/DFNLI	0069794	78751 5	0528	3 pièces s'ouvrant.	argent	2	2
FG110 W Triples CL/DFNLI	0069619	78752 2	0528	3 pièces s'ouvrant.	blanc	2	2

# FG30-50

## Poignée de fenêtre simple et à bouton



### Caractéristiques techniques

- Tige carrée de 7 mm, écart entre les vis de 43 mm
- KFG50 : à bouton pression

Référence	N° Article	EAN 4003318	Groupe Remise Article	Exécutions	Coloris	UE
FG30 W CL/DFNLI	0069807	78772 2	0528		blanc	3
FG30 W CL/DFNLI Triples	0069625	78776 8	0528	3 pièces	blanc	2
KFG50 W CL/DFNLI	0069808	78773 7	0528		blanc	3
KFG50 S CL/DFNLI	0069809	78774 4	0528		argent	3
KFG50 B CL/DFNLI	0069624	78775 1	0528		marron	3

## Poignée de fenêtre à clé



FG120

### Caractéristiques techniques

- Tige carrée de 7 mm, écart entraxe des vis de 43 mm
- Cylindre à pression avec clé réversible
- Une clé incluse



Référence	N° Article	EAN 4003318	Groupe Remise Article	Exécutions	Coloris	Sécurité ABUS	UE
FG120FR W DFNLIGB	0061291	71071 1	0528	Polybag	blanc	2	10



## Protection pour volet roulant

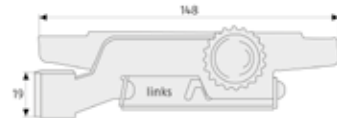

Made in Germany

### Caractéristiques techniques

- Les deux parties sont poussées respectivement à gauche et à droite entre le volet roulant et la glissière puis bloqués à l'aide d'une vis
- Bloque volet roulant
- Livraison par paire
- Activation en tournant le bouton
- Le bloque volet est introduit de chaque côté dans le rail

Référence	N° Article	EAN 4003318	Groupe Remise Article	Exécutions	Coloris	Sécurité ABUS	UE
RS97 CL/DFNLI	0026608	33689 8	0528	À utiliser par paire		2	3

## Protection pour volets roulants et baie coulissante

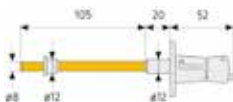

Made in Germany

### Caractéristiques techniques

- Mécanisme de déverrouillage à ressorts
- Deux tiges robustes en acier empêchent le volet roulant d'être poussé vers le haut
- Verrouillage dans la lamelle
- Le dispositif de sécurité est invisible de l'extérieur
- Bloque volet roulant
- Tige de condamnation pour baie coulissante
- Livraison par paire
- Ouverture par pression / rotation simultanée
- Verrouillage par poussée sur le bouton
- Évite le relevage des volets roulant
- Empêche le coulisement des baies

Référence	N° Article	EAN 4003318	Groupe Remise Article	Exécutions	Coloris	Sécurité ABUS	UE
RS87 B CL/DFNLI	00027543	35243 0	0528	À utiliser par paire	marron	3	3
RS87 W CL/DFNLI	00027544	35244 7	0528	À utiliser par paire	blanc	3	3

## Grilles de protection pour fenêtre



FGI5300



FGI7300



FGI7450



FGI7600

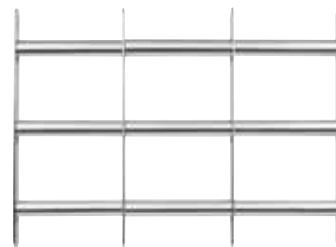

### Caractéristiques techniques

- Protection des fenêtres de cave et de rez-de-chaussée contre les tentatives d'effraction
- Barreaux de fenêtre variables en largeur, réglage en continu
- Pour montage dans l'embrasure de fenêtre
- Finition : protection couche épaisse pour haute résistance à la corrosion
- Possibilité d'augmenter la résistance à la corrosion grâce à une étanchéité supplémentaire
- Vis de sécurité et chevilles comprises

Référence	N° Article	EAN 4003318	Groupe Remise Article	Variation de largeur de fenêtre mm	hauteur	UE
FGI5300	0066197	73429 8	0528	500-650	300	1
FGI7300	0066198	73430 4	0528	700-1050	300	1
FGI5450	0066199	73431 1	0528	500-650	450	1
FGI7450	0066200	73432 8	0528	700-1050	450	1
FGI7600	0066201	73433 5	0528	700-1050	600	1

# GS60

NIVEAU DE SÉCURITÉ 1 2 3 4 5 6 7 **8** 9 10 MAX

## Dispositif de protection de grille de soupirail

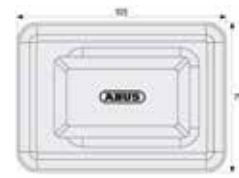

### Caractéristiques techniques

- Deux pènes carrés massifs
- Boîtier du verrou pivotant
- En position fermée, toutes les vis sont masquées et hors d'accès pour les outils d'effraction

Référence	N° Article	EAN 4003318	Groupe Remise Article	Exécutions	Coloris	Sécurité ABUS	UE
GS60 CL/DFNLI	0026605	33686 7	0528	À utiliser par paire	galvanisé	8	2

# GS40

NIVEAU DE SÉCURITÉ 1 2 3 4 5 **6** 7 8 9 10

## Dispositif de protection de grille de soupirail

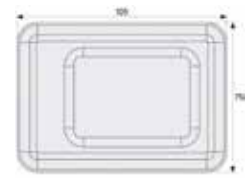

### Caractéristiques techniques

- Deux pènes carrés massifs
- Boîtier du verrou pivotant
- En position fermée, toutes les vis sont masquées et hors d'accès pour les outils d'effraction

Référence	N° Article	EAN 4003318	Groupe Remise Article	Exécutions	Coloris	Sécurité ABUS	UE
GS40 CL/DFNLI	0027533	35233 1	0528	À utiliser par paire	galvanisé	6	3

# GS20

NIVEAU DE SÉCURITÉ 1 2 3 **4** 5 6 7 8 9 10 MAX

## Dispositif de protection de grille de soupirail



### Caractéristiques techniques

- Homologuées VdS, conformité DIN
- Résistance mécanique de plus d'une tonne
- Boîtier solide avec double pêne en acier

Référence	N° Article	EAN 4003318	Groupe Remise Article	Exécutions	Coloris	Sécurité ABUS	UE
GS20 CL/DFNLI	0026604	33685 0	0528	À utiliser par paire	galvanisé	4	3



Security Tech Germany



## BARRES BLINDÉES

PR2800 | PR2700 |  
PR2600 | PR1500 |  
PR14000



.....171-173

## JUDAS NUMÉRIQUE

DTS3218 | DTS3214 |  
DTS2814



.....191

## ALARME POUR BARRE DE PORTE

PR ALARM NRS



.....174

## MICROVISEURS ET ACCESSOIRES

2300 | 2200 | 2160 |  
1200 | 2203 | TSP1216 |  
ACCESSOIRES



.....192

## PLAQUES DE FIXATION

PA1018 | PV1820

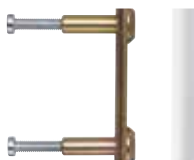

.....175

## PROTECTIONS

TAS112 | TAS102 |  
TAS82



.....193

## MODULE ENTREBAILLEUR

PSB2700

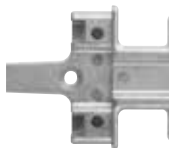

.....175

## FERME PORTES ET BLOQUE PORTES

SÉRIE AC | 2603 |  
BP180 | BP6200 |  
TS80 | TS60AL |  
TS40AL



.....195-200

## JEUX DE CALES ET ACCESSOIRES

PR2600 | PR2700 |  
PR2800 | PR1400

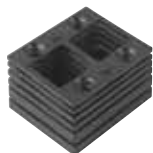

.....176

## ROSACES DE PROTECTION

RSZS | RHZS |  
RS300-314 |  
RS106-114 | RH410-414



.....201-202

## VERROUS

TSS550 | VEC-S | VD6 |  
VAD 136 | V83 | CLK |  
BSK | VERROUS  
VARIÉS | 7010 |  
7025 | 7030 | 7035



.....177-184

## GÂCHES ÉLECTRIQUES

ET85 | ET80 |  
ET75 | ET70 |  
ET60 | ET50



.....204-205

## CHAINES DE PORTES ET TARGETTES

SÉRIE SK |  
SPN110-21 |  
SÉRIE D | SRR



.....185-190

## SERRURES ET CLÉS DE SERVICE

À ENCASTRER |  
EN APPLIQUE |  
TYPE ALSACE



.....208-220

# Guide de choix « Barre transversale »

Quelle porte est à sécuriser?	PR1400	PR1500	PR2600	PR2700	PR2800
<input type="checkbox"/> Porte principale, porte d'appartement, porte de cave, porte secondaire : ouverture de l'intérieur et de l'extérieur!	—	—	<input type="checkbox"/>	<input type="checkbox"/>	<input type="checkbox"/>
<input type="checkbox"/> Comme décrit mais en plus avec possibilité d'entrebâiller la porte!	—	—	—	—	<input type="checkbox"/> PSB2700
<input type="checkbox"/> Porte secondaire et porte de cave: ouverture de l'intérieur uniquement!	<input type="checkbox"/>	<input type="checkbox"/>	—	—	—

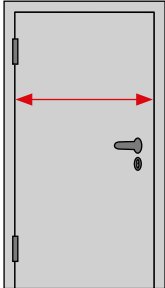
Largeur de la porte (à l'intérieur)?	PR1400	PR1500	PR2600	PR2700	PR2800
<input type="checkbox"/> _____ mm	<input type="checkbox"/> 850 - 1000 mm	<input type="checkbox"/> 780 - 1040 mm	<input type="checkbox"/> 735 - 1030 mm	<input type="checkbox"/> 735 - 1030 mm	<input type="checkbox"/> 735 - 980 mm
<b>Conseil:</b> au cas où l'espace à côté de la porte ne permet pas le montage des gâches, il est conseillé d'utiliser les gâches murales. Une gâche est jointe à chaque emballage.		<input type="checkbox"/> 1040 - 1440 mm avec pêne prolongé			<input type="checkbox"/> 980 - 1200 mm

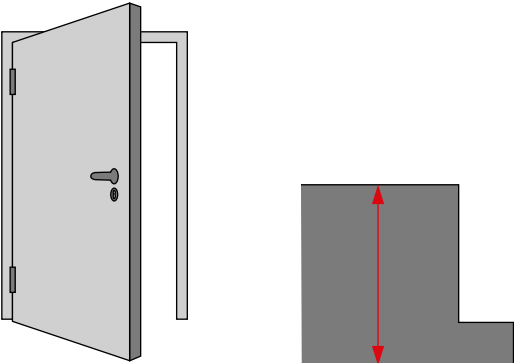
Épaisseur de la porte?	PR1400	PR1500	PR2600	PR2700	PR2800
<input type="checkbox"/> _____ mm	<input type="checkbox"/> convient pour toutes les épaisseurs de portes	—	<input type="checkbox"/> 35 - 50 mm 30/60	<input type="checkbox"/> 35 - 50 mm 30/60	<input type="checkbox"/> 33 - 48 mm 30/60
			<input type="checkbox"/> 51 - 60 mm 30/70	<input type="checkbox"/> 51 - 60 mm 30/70	<input type="checkbox"/> 49 - 58 mm 30/70
			<input type="checkbox"/> 61 - 70 mm 30/80	<input type="checkbox"/> 61 - 70 mm 30/80	<input type="checkbox"/> 59 - 68 mm 30/80
			<input type="checkbox"/> 71 - 80 mm 30/90	<input type="checkbox"/> 71 - 80 mm 30/90	<input type="checkbox"/> 69 - 78 mm 30/90

Ouverture de la porte?	PR1400	PR1500	PR2600	PR2700	PR2800
<input type="checkbox"/> vers l'intérieur	<input type="checkbox"/>	<input type="checkbox"/>	<input type="checkbox"/>	<input type="checkbox"/>	<input type="checkbox"/>
<input type="checkbox"/> vers l'extérieur	<input type="checkbox"/> PA1018	—	<input type="checkbox"/> PA1018	<input type="checkbox"/> PA1018	<input type="checkbox"/> PA1018

\*\* PA 1018 et le cas échéant avec cale

Protection supplémentaire du cylindre demandée?	PR1400	PR1500	PR2600	PR2700	PR2800
<input type="checkbox"/> oui Longueur du cylindre nécessaire pour PZS 1000: 0 à 9,5 mm émergeant de la porte	—	—	—	—	—
<input type="checkbox"/> non	—	—	—	—	—



## Barre blindée avec design élégant slimline

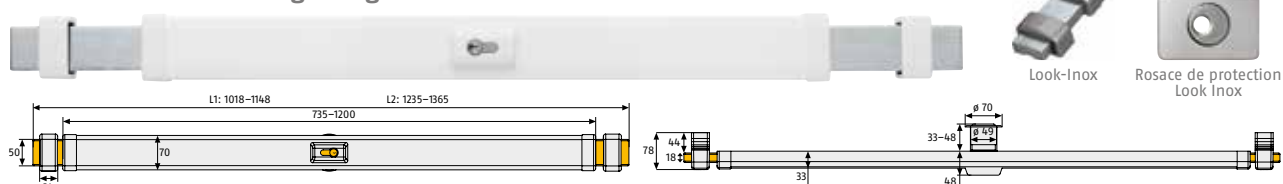

### Caractéristiques techniques

- Sécurise la porte sur toute la largeur du montant
- Pour des épaisseurs de montant de 735 à 1200 mm
- Adaptable sur portes DIN droite et gauche
- Protection anti-arrachage intégrée
- Version standard y compris cylindre VdS-classe-B (longueur 30/60)
- Réduction du bruit lors de la manipulation grâce à l'utilisation de composants performants
- Pênes cémentés
- Fabriqué en Allemagne

Référence	N° Article	EAN 4003318	Groupe Remise Article	Longueur mm	Largeur de porte mm	Coloris	Sécurité ABUS	UE
PR2800 B L1	0063381	01699 8	0527		735-980	Marron	10	1
PR2800 B L1 w/o	0063382	01700 1	0527		735-980	Marron	10	1
PR2800 B L2	0063385	01704 9	0527		980-1200	Marron	10	1
PR2800 B L2 w/o	0063384	01703 2	0527		980-1200	Marron	10	1
PR2800 ER-Look L1	0063389	01711 7	0527		735-980	Look Inox	10	1
PR2800 ER-Look L1 w/o	0063387	01706 3	0527		735-980	Look Inox	10	1
PR2800 ER-Look L2	0063391	01713 1	0527		980-1200	Look Inox	10	1
PR2800 ER-Look L2 w/o	0063390	01712 4	0527		980-1200	Look Inox	10	1
PR2800 W L1	0063375	01689 9	0527		735-980	Blanc	10	1
PR2800 W L1 w/o	0063376	01690 5	0527		735-980	Blanc	10	1
PR2800 W L2	0063379	01696 7	0527		980-1200	Blanc	10	1
PR2800 W L2 w/o	0063378	01695 0	0527		980-1200	Blanc	10	1
Rosace PR2800 B	0061192	71160 2	1027			Marron		1
Rosace PR2800 ER	0061193	71161 9	1027			Look Inox		1
Rosace PR2800 W	0061194	71163 3	1027			Blanc		1
Rosace PR2800 MS-PVD	0068643	71162 6	1027			Laiton		1

# PR2700

## Barre blindée avec design élégant slimline

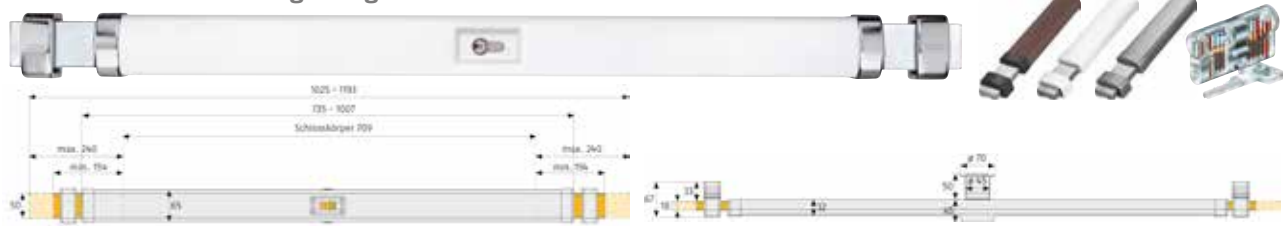

### Caractéristiques techniques

- Sécurise la porte sur toute la largeur du montant
- Les deux pênes s'encastrent solidement dans les stators de verrou ancrés dans le mur
- Pour des épaisseurs de montant de 735 à 1030 mm
- Fermeture à deux tours
- Protection contre l'arrachement pour le cadenas au système de fermeture
- Le cylindre peut être changé afin d'intégrer le cadenas au système de fermeture
- Version standard y compris cylindre VdS-classe-B (longueur 30/60)
- Importante diminution des bruits grâce à des composants spéciales de fonctionnement
- Le matériel de fixation est compris dans la livraison
- Trois clés incluses
- Fabriqué en Allemagne

Référence	N° Article	EAN 4003318	Groupe Remise Article	Longueur mm	Largeur de porte mm	Coloris	Sécurité ABUS	UE
PR2700 B	0037263	49093 4	0527	709	735-1030	Marron	9	1
PR2700 ER-Look	0037257	49087 3	0527	709	735-1030	Look Inox	9	1
PR2700 W-Chrom	0037259	49089 7	0527	709	735-1030	Blanc chromé	9	1
PR2700 W	0037260	49090 3	0527	709	735-1030	Blanc-Blanc	9	1

#### Minoration

- Sans cylindre

Longueur cylindre (intérieur/extérieur)	30/60	30/70	30/80	30/90	30/100	30/110	30/120	sans cyl.
Pour l'épaisseur de porte en mm	33-48	49-58	59-68	69-78	79-88	89-98	99-108	

## Barre blindée avec design élégant slimline

### Caractéristiques techniques

- Pour toutes les portes en bois, en métal et en plastique
- Pour des épaisseurs de montant de 735 à 1030 mm
- Haute résistance grâce à la technologie des boulons creux de type ABUS
- Version standard avec cylindre ABUS EC660
- Le cylindre peut être changé afin d'intégrer le cadenas au système de fermeture

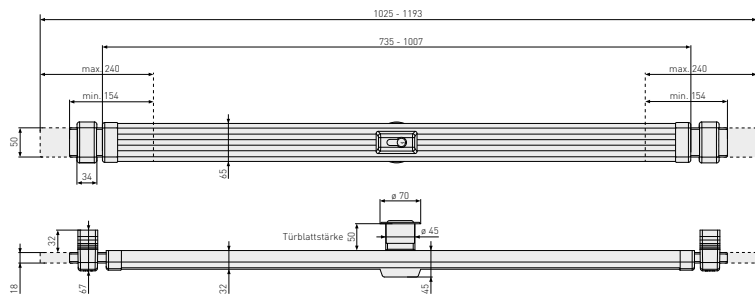

Référence	N° Article	EAN 4003318	Groupe Remise Article	Longueur mm	Largeur de porte mm	Coloris	Sécurité ABUS	UE
PR2660 B	0066720	76769 0	0527	709	735-1030	Marron	8	1
PR2660 B W/O	0066722	76771 5	0527	709	735-1030	Blanc	8	1
PR2660 W	0066721	76770 1	0527	709	735-1030	Marron	8	1
PR2660 W W/O	0066723	76772 3	0527	709	735-1030	Blanc	8	1

# PR2600

## Barre blindée avec design élégant slimline

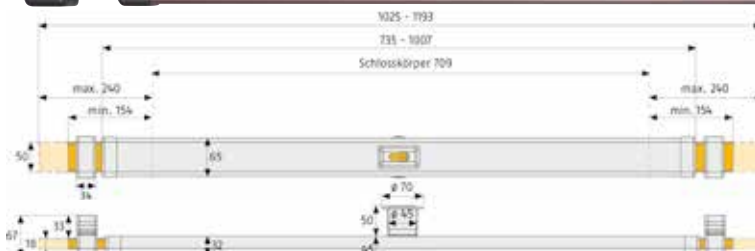

### Caractéristiques techniques

- Sécurise la porte sur toute la largeur du montant
- Les deux pènes s'encastrant solidement dans les stators de verrou ancrés dans le mur
- Pour des épaisseurs de montant de 735 à 1 030 mm
- Fermeture à deux tours
- Le cylindre peut être changé afin d'intégrer le cadenas au système de fermeture
- Version standard y compris ABUS cylindre EC550
- Importante diminution des bruits grâce à des composants spéciales de fonctionnement
- Le matériel de fixation est compris dans la livraison
- Trois clés incluses
- Fabriqué en Allemagne

Référence	N° Article	EAN 4003318	Groupe Remise Article	Longueur mm	Largeur de porte mm	Coloris	Sécurité ABUS	UE
PR2600 B	0039318	51381 7	0527	709	735-1030	Marron	8	1
PR2600 W	0039321	51384 8	0527	709	735-1030	Blanc	8	1

### Minoration

- Sans cylindre

Longueur cylindre (intérieur/extérieur)	30/60	30/70	30/80	30/90	30/100	30/110	30/120
Pour l'épaisseur de porte en mm	33-50	51-60	61-70	71-80	81-90	91-100	101-110

## Haute protection pour porte secondaire

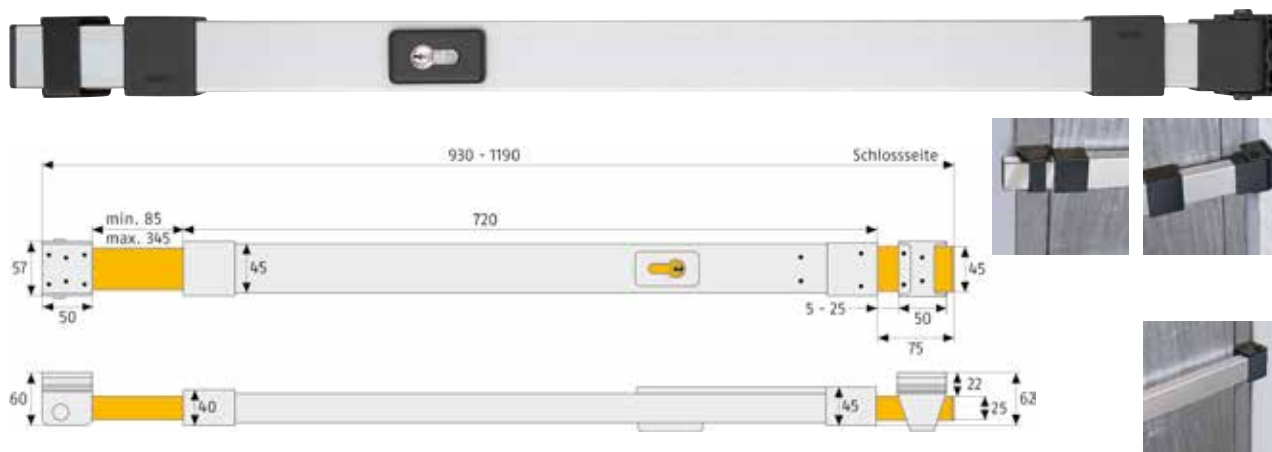

### Caractéristiques techniques

- Sécurise la porte sur toute la largeur du montant
- Haute protection contre l'effet de levier grâce à des pènes de verrouillage spéciaux
- Pour des épaisseurs de montant de 780 à 1 040 mm
- Longueurs spéciales livrables pour les épaisseurs de montant de 1 040 à 1 440 mm
- Version standard y compris ABUS cylindre EC550
- Trois clés incluses
- Fabriqué en Allemagne

Référence	N° Article	EAN 4003318	Groupe Remise Article	Longueur mm	Largeur de porte mm	Coloris	Sécurité ABUS	UE
PR1500 S	0002878	04649 0	0527	720	780-1040	Argent	8	1

#### Minoration

Sans cylindre - 19,10 €

## Haute protection pour porte secondaire

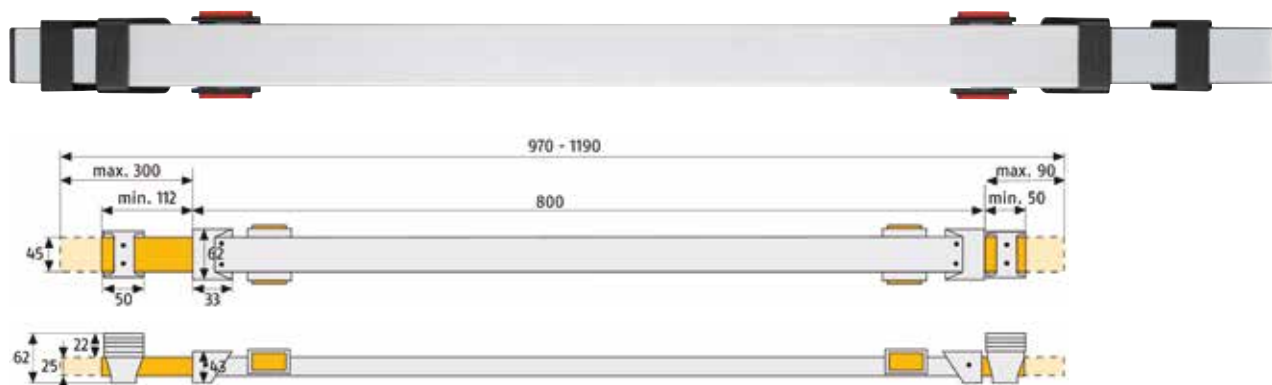

### Caractéristiques techniques

- Sécurise la porte sur toute la largeur du montant
- Haute protection contre l'effet de levier grâce à des pènes de verrouillage spéciaux
- Pour des épaisseurs de montant de 850 à 1000 mm
- Fabriqué en Allemagne

Référence	N° Article	EAN 4003318	Groupe Remise Article	Longueur mm	Largeur de porte mm	Coloris	Sécurité ABUS	UE
PR1400 S	0006335	10254 7	0527	800	850-1000	Argent	8	1

# PR ALARM NRS

## Alarme pour barre de porte



### Caractéristiques techniques

- Permet d'équiper sa porte d'une alarme, jusqu'à 110dB
- Adaptable pour PR2600, 2700 et 2800
- Entièrement automatisée
- Certification Vds

### Bénéfices du produit

- Design élégant, pas de câble visible
- Fonctionne sur batterie, pas besoin de câble
- Installation facile, quelques secondes suffisent
- UPS : Première barre de verrouillage renforcée avec fonction d'alarme sur marché
- Pas d'électronique visible

Référence	N° Article	EAN 4003318	Groupe Remise Article	Coloris	Sécurité ABUS	UE
PR Alarm NRS B	0076346	85458 3	1027	marron		1
PR Alarm NRS S	0076348	85460 6	1027	argent		1
PR Alarm NRS W	0076347	85459 0	1027	blanc		1



# PA1018

Plaque blindée pour porte à ouverture extérieure

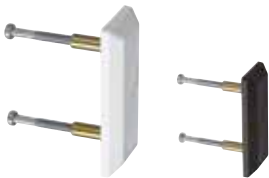

## Caractéristiques techniques

- Boulonnerie traversant le mur de part en part
- Éléments extérieurs cimentés avec cache élégant en PVC
- Pour PR1400, PR2600, PR2700 et PR2800

Référence	N° Article	EAN 4003318	Groupe Remise Article	Longueur mm	Largeur de porte mm	Coloris	Sécurité ABUS	UE
PA1018 W	0006607	10660 6	1027			Blanc		1
PA1018 S	0006608	10661 3	1027			Noir		1

# PV1820

Plaque de fixation pour gâche de barre transversale

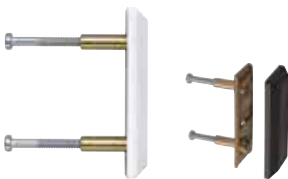

## Caractéristiques techniques

- Éléments extérieurs cimentés
- Pour PR1400, PR1500, PR2600, PR2700, PR2800

Référence	N° Article	EAN 4003318	Groupe Remise Article	Longueur mm	Largeur de porte mm	Coloris	Sécurité ABUS	UE
PV1820 W	0006611	10664 4	1027			Blanc		1
PV1820 S	0006640	10700 9	1027			Noir		1

# PSB2700

Module entrebâilleur pour PR2700 et PR2800



## Caractéristiques techniques

- Permet l'entrebâillement de la porte en position sécurisée
- Module entrebâilleur conforme VdS uniquement en combinaison avec une PR2700 certifiée VdS

Référence	N° Article	EAN 4003318	Groupe Remise Article	Largeur de porte mm	Coloris	UE
PSB2700 W	0046597	55061 4	1027		Blanc	1
PSB2700 Noir	0046609	55087 4	1027		Noir	1
PSB2700 ER	0100457	55088 1	1027		Argent	1

# Jeu de cales

Cales de rattrapage pour gâche de PR1400, PR1500, PR2600, PR2700 et PR2800

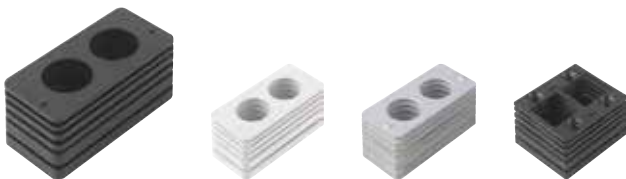

## Caractéristiques techniques

- Pour rééquilibrer la gâche jusqu'à 22 mm
- Cale en plastique solide
- Livré par paire

Référence	N° Article	EAN 4003318	Groupe Remise Article	Coloris	pour la hauteur de couture mm	Sécurité ABUS	UE
Cales PR2600/PR2700/PR2800 S	0040709	52772 2	1027	Noir	35-57		1
Cales PR2600/PR2700/PR2800 W	0040711	52774 6	1027	Blanc	35-57		1
Cales PR2600/PR2700/PR2800 ER	0040713	52776 0	1027	Look Inox	35-57		1
Cales PR1400/PR1500	0005539	08923 7	1027	Noir	22-44		1

# Cale de barre PR2600/PR2700/PR2800



## Caractéristiques techniques

- Épaisseur de la plaque en bois : 18 mm

Référence	N° Article	EAN 4003318	Groupe Remise Article	Longueur mm	Largeur de porte mm	Coloris	Sécurité ABUS	UE
Cale barre PR2600 / PR 2700 S	0046277	54640 2	1027	1000		Blanc		1
Cale barre PR2600 / PR 2700 S/B	0046278	54641 9	1027	1000		Noir/Marron		1
Cale barre PR2600 / PR 2700 ER-Look	0046279	54642 6	1027	1000		Look Inox		1
Cale barre PR2800 S/B	0061150	01720 9	1027	1200		Noir/Marron		1
Cale barre PR2800 ER-Look	0061166	71352 1	1027	1200		Look Inox		1
Cale barre PR2800 W	0061149	01719 3	1027	1200		Blanc		1

# Rallonge Cylindre PR2600/PR2700/PR2800



Longueur cylindre (intérieur/extérieur)	30/60	30/70	30/80	30/90	30/100
Épaisseur Porte en mm	38-48	48+58	59-68	69-78	79-88
Rallonge Cylindre PR 10mm	-	1	2	3	4

## Caractéristiques techniques

- Rallonge de cylindre pour barre PR en cas d'épaisseur de porte > 50 mm
- Épaisseur : 10 mm

Référence	N° Article	EAN 4003318	Groupe Remise Article	Longueur mm	Largeur de porte mm	Coloris	Sécurité ABUS	UE
Rallonge Cylindre PR 10 mm	0002866	04623 3	1027	10		Nickelé		1

# Gâche murale PR

Gâche trou murale et cache trou murale pour barres transversales



## Caractéristiques techniques

- Cache-trou mural : réalisé en PVC pour couvrir la partie de mur extérieur
- Gâche murale : gâche en acier

Référence	N° Article	EAN 4003318	Groupe Remise Article	Longueur mm	Largeur de porte mm	Coloris	Sécurité ABUS	UE
Gâche murale pour PR1800	0006275	10163 2	1027			Blanc		1
Cache mural pour PR1800	0006613	10666 8	1027			Blanc		1
Cache mural pour PR2800	0006086	71756 7	1027			Blanc		1

# PWA2700

Fixation murale



## Caractéristiques techniques

- Gâche en acier et pêne de verrouillage
- Gâche murale : gâche en acier

Référence	N° Article	EAN 4003318	Groupe Remise Article	Longueur mm	Largeur de porte mm	Coloris	Sécurité ABUS	UE
PWA2700	0037725	49555 7	1027			Blanc		1

## Verrou multi-points pour porte d'entrée double battant

### Caractéristiques techniques

- Agréé VdS en liaison avec une serrure de porte de classe VdS A ou supérieure
- Mécanisme de verrouillage éprouvé avec tourillons trempés
- Livré avec rosace extérieure robuste, "anti-arrachage"
- Pour portes droite et gauche
- Positionnement des tiges adaptable individuellement
- Sortie de pènes : 28 mm
- Robuste carter en métal
- Livré avec cylindre EC 550NP 30/50 - 3 clés
- Fabriqué en Allemagne

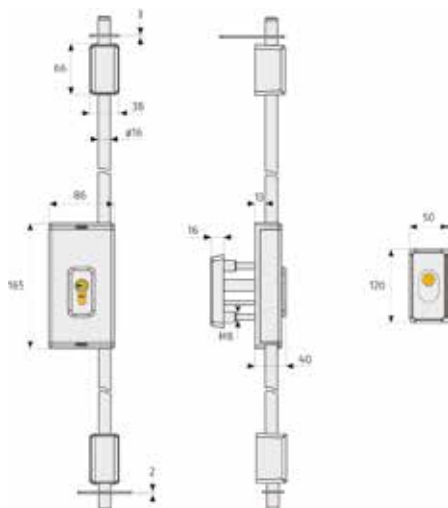

Référence	N° Article	EAN 4003318	Groupe Remise Article	Exécutions	Coloris	Sécurité ABUS	UE
TSS550 S EK	0045684	00212 0	0527	Inclus jeu tringles S 135/135 cm	Argent	10	1
TSS550 S W/O	0045685	00215 1	0527	Inclus jeu tringles S 135/135 cm	Argent	10	1
TSS550 W EK	0045681	00222 9	0527	Inclus jeu tringles W 135/135 cm	Blanc	10	1
TSS550 W W/O	0045682	00223 6	0527	Inclus jeu tringles W 135/135 cm	Blanc	10	1
TSS550 W/S EK	0045688	00234 2	0527	Inclus jeu tringles W 135/135 cm	Blanc/ Carter Argent	10	1
TSS550 W/S W/O	0045689	00235 9	0527	Inclus jeu tringles W 135/135 cm	Blanc/ Carter Argent	10	1
Gâche TSS550 W	0047467	55523 7	1027	Pour porte à recouvrement	Blanc	10	1
Gâche TSS550 S	0047469	55525 1	1027	Pour porte à recouvrement	Argent	10	1
BHS550	0050949	59071 9	1027	Douille de sol	Argent	10	1
Jeu de tringles 2,0m / 2,0m W	0050950	59072 6	1027	Pour hauteur porte jusqu'à 2,75 m	Blanc	10	1

### Table de correspondance TSS550

TSS550	Pour l'épaisseur de porte en mm	Longueur de cylindre en mm	Longueur de vis rosace
TSS550	33-43	30/60	M8 x 40
TSS550	43-53	30/70	M8 x 50
TSS550	53-63	30/80	M8 x 60
TSS550	63-73	30/90	M8 x 70
TSS550	73-83	30/100	M8 x 80
TSS550	83-93	30/110	M8 x 90
TSS550	93-103	30/120	M8 x 100





# Verrous VEC S - VD6 - Additiv 136

## VEC-S

- Aucune vis apparente
- Câbles pour gâche pour portes à recouvrement
- Livré avec 4 clés réversibles brevetées
- Carte de propriété : contrôle de la reproduction
- Entraxe de vis standard (40x70mm)
- A double cylindre, extérieur 45mm Ø23 mm (CC)
- A bouton, extérieur 45mm Ø23 mm (CB)
- Avec contre-plaque de renfort
- Fourni avec visserie



Référence	Exécution	EAN 4003318	N° Article	Type	Couleurs	Long. mm	UE
VEC-S CB 45 B + PZS B/F	varié	53246 7	0041183	cylindre / bouton	bronze	45	1
VEC-S CC 45 B + PZS B/F	varié	53247 4	0041184	cylindre / cylindre	bronze	45	1

## VD 6

- Aucune vis apparente
- Cales pour gâche pour portes à recouvrement
- Livré avec 5 clés réversibles + carte de code
- Entraxe de vis standard (40 x 70 mm)
- A double cylindre, extérieur 45 mm Ø23 mm (CC)
- A bouton et Cylindre extérieur 45 mm Ø23 mm (CB)
- Collettere de finition
- Fourni avec visserie
- Twins : 2 verrous s'entrouvrants

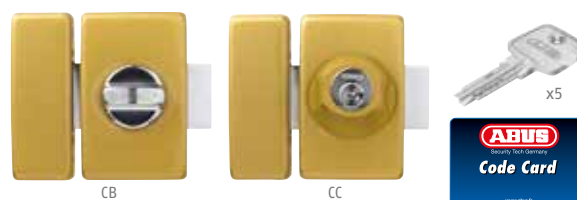

Référence	Exécution	EAN 4003318	N° Article	Type	Couleurs	Long. mm	UE
VD6 CB 45 B B/F	varié	53242 9	0041179	cylindre / bouton	bronze	45	1
VD6 CB 45 B B/F Twins	s'entrouvrant	53243 6	0041180	cylindre / bouton	bronze	45	1
VD6 CC 45 B B/F	varié	53244 3	0041181	cylindre / cylindre	bronze	45	1

## Verrou Additiv 136

- Livré avec 3 clés plates
- Entraxe de vis (45 x 76 mm)
- A double cylindre (CC)
- A bouton (CB)
- Cylindre extérieur
- décentré 45 mm Ø23 mm
- Collettere de finition
- Fourni avec visserie

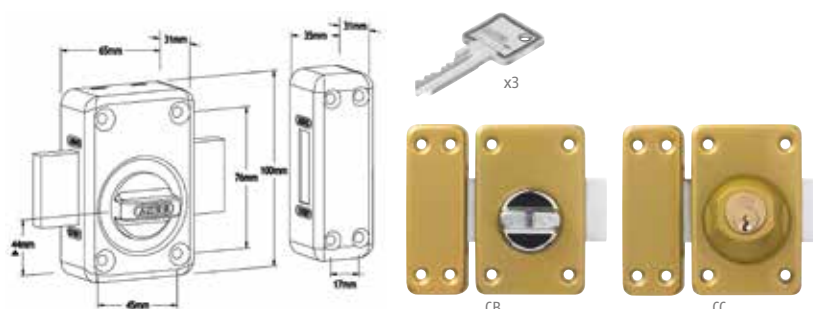

Référence	Exécution	EAN 4003318	N° Article	Type	Couleurs	Long. mm	UE
VAD 136 CB 45 B B/F	varié	53239 9	0041176	cylindre / bouton	bronze	45	1
VAD 136 CC 45 B B/F	varié	53240 5	0041177	cylindre / cylindre	bronze	45	1



Pour refaire vos clés,  
voir **p.182** reproduction de clés



Accessoires pour verrous **p.182**

# Verrou 83 Styl'



Satin chromé (F9)



Blanc (W)



Champagne (F2)



Bronze (B)



x4



## V 83 Styl'

- Entraxe de vis standard : 40 x 70 mm
- Diamètre du cylindre : 23 mm
- Aucune vis apparente
- 4 couleurs disponibles

- Colletette de finition
- Fourni avec visserie
- Twins : 2 verrous s'entrouvrants

Référence	Exécution	EAN 4003318	N° Article	Type	Couleurs	Long. mm	UE
V 83 CB 40 B EK	varié	33404 7	0026326	cylindre / bouton	bronze	40	10
V 83 CB 45 B EK	varié	33405 4	0026327	cylindre / bouton	bronze	45	10
V 83 CB 50 B EK	varié	33406 1	0026328	cylindre / bouton	bronze	50	10
V 83 CB 40 B B/F	varié	33332 3	0026254	cylindre / bouton	bronze	40	1
V 83 CB 45 B B/F	varié	33333 0	0026255	cylindre / bouton	bronze	45	1
V 83 CB 50 B B/F	varié	33334 7	0026256	cylindre / bouton	bronze	50	1
V B B EK	sans cylindre	36961 2	0029191	bouton	bronze	sans	10
V 83 CC 40 B EK	varié	33398 9	0026320	cylindre / cylindre	bronze	40	10
V 83 CC 45 B EK	varié	33399 6	0026321	cylindre / cylindre	bronze	45	10
V 83 CC 50 B EK	varié	33400 9	0026322	cylindre / cylindre	bronze	50	10
V 83 CC 40 B B/F	varié	33326 2	0026248	cylindre / cylindre	bronze	40	1
V 83 CC 45 B B/F	varié	33327 9	0026249	cylindre / cylindre	bronze	45	1
V 83 CC 50 B B/F	varié	33328 6	0026250	cylindre / cylindre	bronze	50	1
V 83 CB 45 B B/F Twins	s'entrouvrant	36953 7	0029183	cylindre / bouton	bronze	45	10
V 83 CB 40 F2 EK	varié	33407 8	0026329	cylindre / bouton	champagne	40	10
V 83 CB 45 F2 EK	varié	33408 5	0026330	cylindre / bouton	champagne	45	10
V 83 CB 50 F2 EK	varié	33409 2	0026331	cylindre / bouton	champagne	50	10
V 83 CB 40 F2 B/F	varié	33335 4	0026257	cylindre / bouton	champagne	40	1
V 83 CB 45 F2 B/F	varié	33336 1	0026258	cylindre / bouton	champagne	45	1
V 83 CB 50 F2 B/F	varié	33337 8	0026259	cylindre / bouton	champagne	50	1
V B F2 EK	sans cylindre	36960 5	0029190	bouton	champagne	sans	10
V 83 CB 45 W EK	varié	36963 6	0029193	cylindre / bouton	blanc	45	10
V 83 CB 40 W B/F	varié	43815 8	0031985	cylindre / bouton	blanc	40	1
V 83 CB 45 W B/F	varié	36956 8	0029186	cylindre / bouton	blanc	45	1
V B W EK	sans cylindre	36959 9	0029189	bouton	blanc	sans	10
V 83 CB 45 F9 EK	varié	36962 9	0029192	cylindre / bouton	satin chromé	45	10
V 83 CB 40 F9 B/F	varié	43623 9	0031793	cylindre / bouton	satin chromé	40	1
V 83 CB 45 F9 B/F	varié	36955 1	0029185	cylindre / bouton	satin chromé	45	1
V 83 CC 45 F9 B/F	varié	78239 8	0067979	0029185	satin chromé	45	1
V B F9 EK	sans cylindre	36958 2	0029188	bouton	satin chromé	sans	10

# Verrou Classik

## Verrou Classik

- Entraxe de vis standard : 40 x 70 mm
- Diamètre du cylindre : 23 mm
- Perçage :  $\varnothing$  24 mm
- Pêne vissé
- Colletette de finition
- Twins : 2 verrous s'entrouvrants

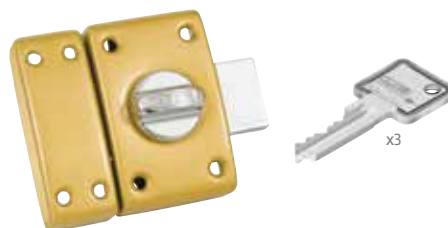
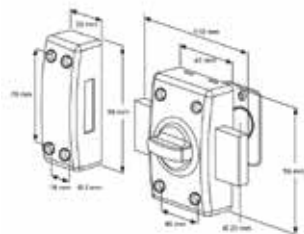

Référence	Exécution	EAN 4003318	N° Article	Type	Couleurs	Long. mm	UE
CLK CB 40 B EK	varié	40564 8	0030206	cylindre / bouton	bronze	40	10
CLK CB 45 B EK	varié	40565 5	0030207	cylindre / bouton	bronze	45	10
CLK CB 50 B EK	varié	40566 2	0030208	cylindre / bouton	bronze	50	10
CLK CB 40 B EK KA 1543*	s'entrouvrant	40568 6	0030210	cylindre / bouton	bronze	40	10
CLK CB 45 B EK KA 1543*	s'entrouvrant	40567 9	0030209	cylindre / bouton	bronze	45	10
CLK CB 30 B B/FNL	varié	53234 4	0041171	cylindre / bouton	bronze	30	1
CLK CB 40 B B/FNL	varié	40569 3	0030211	cylindre / bouton	bronze	40	1
CLK CB 45 B B/FNL	varié	40570 9	0030212	cylindre / bouton	bronze	45	1
CLK CB 45 B + 30/30 B/FNL	varié	53236 8	0041173	cylindre / bouton + cyl	bronze	45	1
CLK CB 50 B B/FNL	varié	40571 6	0030213	cylindre / bouton	bronze	50	1
CLK CB 60 B B/FNL	varié	53238 2	0041175	cylindre / bouton	bronze	60	1
CLK CB 45 B B/FNL Twins	s'entrouvrant	53237 5	0041174	cylindre / bouton	bronze	45	1
CLK B B EK	sans cylindre	49873 2	0038043	bouton	bronze	sans	10
CLK B B B/FNL	sans cylindre	53235 1	0041172	bouton	bronze	sans	1

\* S'entrouvrant sur numéro de stock



Pour refaire vos clés,  
voir **p.182** reproduction de clés



Accessoires pour verrous **p.182**

## Verrou Basik

### Verrou Basik

- Entraxe de vis standard : 39,5 x 66,5 mm
- Diamètre du cylindre : 23 mm
- Perçage :  $\varnothing$  24 mm
- Pêne vissé
- Colletette de finition



Référence	Exécution	EAN 4003318	N° Article	Type	Couleurs	Long. mm	UE
BSK CB40 B B/FNL	blister / varié	80938 5	0070749	cylindre / bouton	bronze	40	2
BSK CB45 B B/FNL	blister / varié	80939 2	0070750	cylindre / bouton	bronze	45	1

### Verrou Basik pour cylindre profil européen

- Entraxe de vis standard : 39,5 x 66,5 mm
- Pour cylindre profil européen
- Perçage : 2  $\varnothing$  24 mm
- Pêne vissé
- Colletette de finition
- Pour une épaisseur de porte 40 mm : utiliser un cylindre 30 x 50 mm

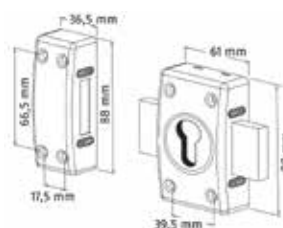

Référence	Exécution	EAN 4003318	N° Article	Type	Couleurs	Long. mm	UE
BSK CY B B/FNL	blister	80937 8	0070748	cylindre européen	bronze		1

# Accessoires pour verrous

## VT

• Pêne rallongé (seul)



Référence	EAN 4003318	N° Article	Couleurs	Long. mm	UE /pces blister	UE /pces vrac
VT 150 EK	37283 4	0029409	nickelé	150		1
VT 160 EK	37284 1	0029410	nickelé	160		1
VT 200 EK	37285 8	0029411	nickelé	200		1

## RS

• Rosace entrée  
• Cylindre de 23 mm de diamètre en sachet polybag



RS MS

Référence	EAN 4003318	N° Article	Couleurs	Long. mm	UE /pces vrac
RS N PB	37286 5	0029412	nickelé	ø 23	1
RS MS PB	37287 2	0029413	laiton	ø 23	1

## GA

• Gâche étroite pour huisserie métallique



Référence	EAN 4003318	N° Article	Couleurs	Long. mm	UE /pces blister
GA PM B C	37288 9	0029414	bronze		1

## PZS

• Contre-plaque de sécurité



PZS B

Référence	EAN 4003318	N° Article	Couleurs	Long. mm	UE /pces blister
PZS B C	37289 6	0029415	bronze	ø 23	1
PZS F9 C	37635 1	0029760	satin chromé	ø 23	1

## Clés pour verrous ABUS

Caractéristiques des différents cylindres pour verrou

Cylindres	Carte	Clés	Éléments de blocage
EC-S		 réversible	8
D6		 réversible	6
83		 plate	5

Reproduction de clés

	Clé supplémentaire	Reproduction ultérieure de clés
Verrou EC-S		
Verrou D6		
Verrou 83		

# Verrous variés montés en atelier

## V CB B Verrou Styl' à bouton couleur bronze

	30	40	45	50	55	60	65	70	75	80	85	90
VB2L CB B	v	v	v	v	v	v	v	v	v	v	v	v
VZ1L CB B	v	v	v	v	v	v	v	v	v	v	v	v
VEC-S CB B	v	v	v	v		v						
VD6 CB B	v	v	v	v								
V83 CB B	v	v	v	v		v						



## V CB F2 Verrou Styl' à bouton couleur champagne

	30	40	45	50	55	60	65	70	75	80	85	90
VB2L CB F2	v	v	v	v	v	v	v	v	v	v	v	v
VZ1L CB F2	v	v	v	v	v	v	v	v	v	v	v	v
VEC-S CB F2	v	v	v	v		v						
VD6 CB F2	v	v	v	v								
V83 CB F2	v	v	v	v		v						



## V CB W Verrou Styl' à bouton couleur blanc

	30	40	45	50	55	60	65	70	75	80	85	90
VB2L CB W	v	v	v	v	v	v	v	v	v	v	v	v
VZ1L CB W	v	v	v	v	v	v	v	v	v	v	v	v
VEC-S CB W	v	v	v	v		v						
VD6 CB W	v	v	v	v								
V83 CB W	v	v	v	v		v						



## V CB F9 Verrou Styl' à bouton couleur alu brossé

	30	40	45	50	55	60	65	70	75	80	85	90
VB2L CB F9	v	v	v	v	v	v	v	v	v	v	v	v
VZ1L CB F9	v	v	v	v	v	v	v	v	v	v	v	v
VEC-S CB F9	v	v	v	v		v						
VD6 CB F9	v	v	v	v								
V83 CB F9	v	v	v	v		v						



## V CC B Verrou Styl' double entrée couleur bronze

	ss cyl ext.	30	40	45	50	55	60	65	70	75	80	85	90
VB2L CC B		v	v	v	v	v	v	v	v	v	v	v	v
VZ1L CC B		v	v	v	v	v	v	v	v	v	v	v	v
VEC-S CC B	v	v	v	v	v		v						
VD6 CC B	v	v	v	v	v								
V83 CC B	v	v	v	v	v		v						



## CLK CB B Verrou Classik à bouton couleur bronze

	30	40	45	50	55	60	65	70	75	80	85	90
CLKB2L CB B	v	v	v	v	v	v	v	v	v	v	v	v
CLKZ1L CB B	v	v	v	v	v	v	v	v	v	v	v	v
CLKEC-S CB B	v	v	v	v		v						
CLKD6 CB B	v	v	v	v								
CLK CB B	v	v	v	v		v						



## Majorations de montage

Références	EC-SRN	D6RN	C83RN	Prix brut unitaire HT	Z1L	B2L	Prix brut unitaire HT
Majoration Exécution KA (s'entrouvrant)*	X	X	X	15,95	X	X	
Majoration Exécution KAMO (sur clé modèle)	X	X	X	19,10	X	X	
Majoration Exécution MK (sur organigramme)					X	X	

\*Majoration s'entrouvrant hors numéros stock (art. n° 0030209 et n° 0030210 - voir page 181)

\*\* Majorations doublés pour VB2L CC et VZ1L CC



**X : montage possible.**  
Verrous livrés avec 3 clés.  
Montage avec pêne rallongé possible. Prix sur demande.

## Verrou 7010

- À bouton
- Résistance à la pression supérieure à 1 tonne
- Deux entraxes modifiables : 60 et 72 mm
- Verrou ovale stable en acier plein, verrouillage à deux tours
- Avec cylindre extérieur série EC550, livré avec trois clés



Référence	EAN 4003318	N° Article	Couleurs	Sécurité ABUS	UE
7010 B EK	53268 9	0041205	marron	9	1
7010 W EK	53270 2	0041207	blanc	9	1
7010 ER-Look EK	53269 6	0041206	argent	9	1

## Verrou 7025

- Double entrée
- Résistance à la pression supérieure à 1 tonne
- Deux entraxes modifiables : 60 et 72 mm
- Verrou ovale stable en acier plein, verrouillage à deux tours
- Avec cylindre extérieur série EC550, livré avec trois clés



Référence	EAN 4003318	N° Article	Couleurs	Sécurité ABUS	UE
7025 B EK	53271 9	0041208	marron	9	1
7025 W EK	53273 3	0041210	blanc	9	1
7025 ER-Look EK	53272 6	0041209	argent	9	1

## Verrou 7030 / 7035

- Entrebâilleur cémenté pour entrebâillement de la porte
- 7030 : à bouton
- 7035 : double entrée
- Résistance à la pression supérieure à 1 tonne
- Deux entraxes modifiables : 60 et 72 mm
- Verrou ovale stable en acier plein, verrouillage à deux tours
- Avec cylindre extérieur série EC550, livré avec trois clés



Référence	EAN 4003318	N° Article	Couleurs	Sécurité ABUS	UE
7030 B EK	53274 0	0041211	marron	10	1
7030 W EK	53276 4	0041213	blanc	10	1
7030 ER-Look EK	53275 7	0041212	argent	10	1
7035 B EK	53277 1	0041214	marron	10	1
7035 W EK	53279 5	0041216	blanc	10	1
7035 ER-Look EK	53278 8	0041215	argent	10	1



Exécution s'ouvrant :  
Exécution sur clé modèle :  
Exécution sans cylindre :

## Verrou 2110

- Verrou pour porte d'entrée
- Avec bouton à l'intérieur et cylindre à l'extérieur
- Axe à 60 mm, pêne en acier
- Cylindre 5 goupilles



Référence	EAN 4003318	N° Article	Couleurs	Sécurité ABUS	UE
2110 B CL/DFNLI	78777 5	0068241	brun	5	2
2110 W CL/DFNLI	78778 2	0068242	blanc	5	2
2110 S CL/DFNLI	79112 3	0069844	argent	5	2

## DRR

- Verrou à pêne plat
- Coffre et gâche acier
- Pêne plat coulissant
- Finition : zingué
- Protection contre la corrosion
- Livré avec vis

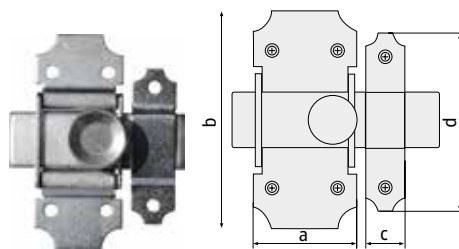

Référence	EAN 4003318	N° Article	Couleurs	a mm	b mm	c mm	d mm	UE
DRR30 Z B	59667 4	0051858	zingué	30	75	15	53	5
DRR40 Z B	59666 7	0051857	zingué	40	83	15	67	4

## DRD

- Verrou automatique
- Coffre et gâche en alliage
- Bouton tournant
- Pêne plat
- Finition : nickelé mat
- Livré avec vis

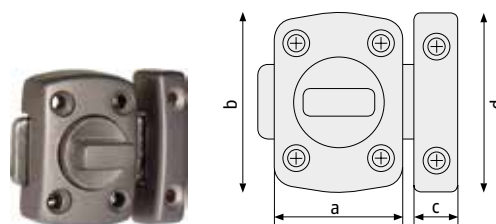

Référence	EAN 4003318	N° Article	Couleurs	a mm	b mm	c mm	d mm	UE
DRD30 N B	59665 0	0051856	nickelé mat	30	42	11	42	8
DRD40 N B	59664 3	0051855	nickelé mat	40	55	16	55	8

## DRC

- Verrou automatique
- Coffre et gâche acier
- Bouton tournant
- Pêne plat
- Finition : zingué
- Protection contre la corrosion
- Livré avec vis

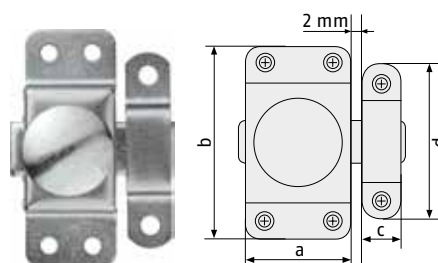

Référence	EAN 4003318	N° Article	Couleurs	a mm	b mm	c mm	d mm	UE
DRC 20 Z B	03568 5	0052086	nickelé	20	53	10	43	10
DRC 35 Z B	59676 6	0051867	zingué	35	78	12	54	6

## SRR

- Verrou à pêne rond
- Coffre et gâche acier
- Pêne rond coulissant
- Finition : blanc
- Livré avec vis

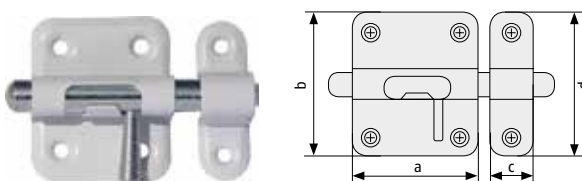

Référence	EAN 4003318	N° Article	Couleurs	a mm	b mm	c mm	d mm	UE
SRR25 W B	59675 9	0051866	blanc	25	39	12	39	6
SRR35 W B	59674 2	0051865	blanc	35	40	13	40	6
SRR40 W B	59673 5	0051864	blanc	40	47	14	47	6

## SRR45

- Targette à pêne rond
- Coffre et gâche acier
- Pêne rond coulissant
- Finition : noir
- Livrée avec vis

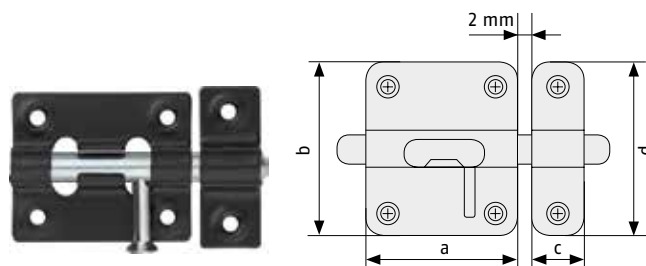

Référence	EAN 4003318	N° Article	Couleurs	a mm	b mm	c mm	d mm	UE
SRR 45 BL B	59677 3	0051868	noir	45	38	15	38	6

## SRR40

- Targette à pêne rond
- Coffre et gâche acier
- Pêne rond coulissant
- Finition : nickelé
- Protection contre la corrosion
- Livrée avec vis

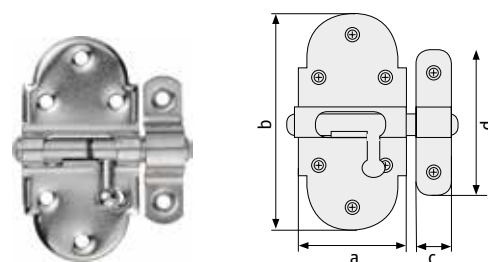

Référence	EAN 4003318	N° Article	Couleurs	a mm	b mm	c mm	d mm	UE
SRR 40 N B	59681 0	0051872	nickelé	40	78	13	53	10

## SRDR

- Targette à pêne rond
- Coffre zamack et gâche zamack
- Pêne en acier rond coulissant
- Bouton rond
- Finition : nickelé mat
- Protection contre la corrosion
- Livrée avec vis

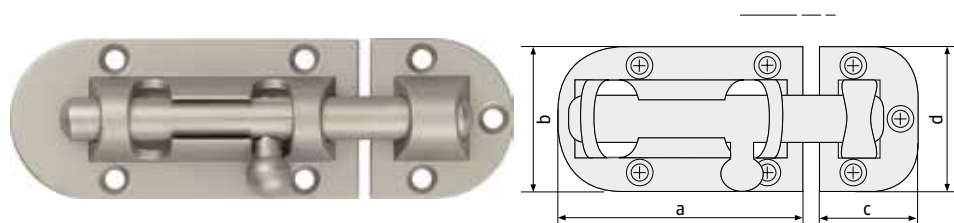

Référence	EAN 4003318	N° Article	Couleurs	a mm	b mm	c mm	d mm	UE
SRDR60N CL/DFNLI	59684 1	0051875	nickelé mat	49	34	27	34	10
SRDR80N CL/DFNLI	59685 8	0051876	nickelé mat	74	34	31	34	10

## SRD70

- Targette à pêne plat
- Coffre zamack et gâche zamack
- Pêne plat coulissant
- Bouton rond
- Finition : nickelé mat
- Protection contre la corrosion
- Livrée avec vis

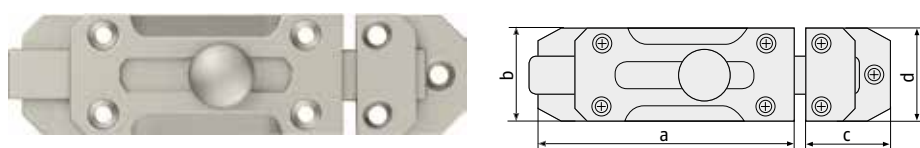

Référence	EAN 4003318	N° Article	Couleurs	a mm	b mm	c mm	d mm	UE
SRD70 N CL/DFNLI	59683 4	0051874	nickelé mat	69	24	26	24	10



## SRD44

- Targette à pêne plat
- Coffre zamack et gâche zamack
- Pêne plat coulissant
- Bouton rond
- Finition : nickelé mat
- Protection contre la corrosion
- Livrée avec vis

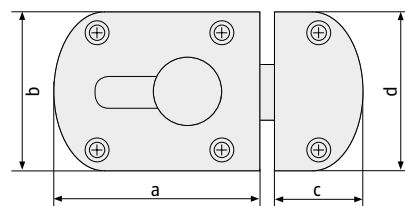

Référence	EAN 4003318	N° Article	Groupe Remise Article	Couleurs	a mm	b mm	c mm	d mm	UE
SRD44N CL/DFNLI	03704 7	0052112	2 527	nickelé mat	44	34	18	34	8

## SR 30

- Solide targette pour porte intérieure



Référence	EAN 4003318	N° Article	Couleurs	Sécurité ABUS	UE
SR 30 B EK	11775 6	0007490	marron	3	1
SR 30 W EK	11777 0	0007492	blanc	3	1
SR 30 B CL/DFNLI	78241 1	0068221	marron	3	3
SR 30 W CL/DFNLI	78242 8	0068222	blanc	3	3

## SR

- Targette à pêne rond
- Coffre en laiton et gâche laiton
- Pêne en acier rond coulissant
- Finition : chromé ou laiton
- Protection contre la corrosion
- Livrée avec vis



Chrome (C)



Laiton (M)

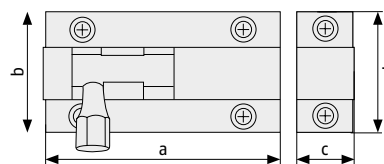

Référence	EAN 4003318	N° Article	Couleurs	a mm	b mm	c mm	d mm	UE
SR 40 C B	03577 7	0052087	nickelé	40	25	15	25	8
SR 50 C B	03582 1	0052088	nickelé	40	25	15	25	8
SR 40 M B	03593 7	0052091	laitonné	50	25	15	25	8

## 96

- Anti-corrosion
- Targette à visser sur porte
- Livrée avec vis de fixation



Référence	EAN 4003318	N° Article	Couleurs	UE
96/50 CL/DFNLI	33678 2	0026597	chromé	6
96/65 CL/DFNLI	33679 9	0026598	chromé	6
96/75 CL/DFNLI	33680 5	0026599	chromé	6

# SK220 - Chaîne de porte

NIVEAU DE SÉCURITÉ 1 2 3 4 5 6 7 8 9 10 MAX

## Chaîne de porte «basique»

### Caractéristiques techniques

- Blocage de porte d'entrée en position entrebâillée
- Possibilité de suspendre la chaîne dans la fixation sur cadre évitant tout pendillement de la chaîne
- Support et platine acier
- Rail avec cran d'arrêt à ressort
- Chaînette fabriqué à partir d'acier
- Finition : chromé
- Protection contre la corrosion
- Livré avec vis

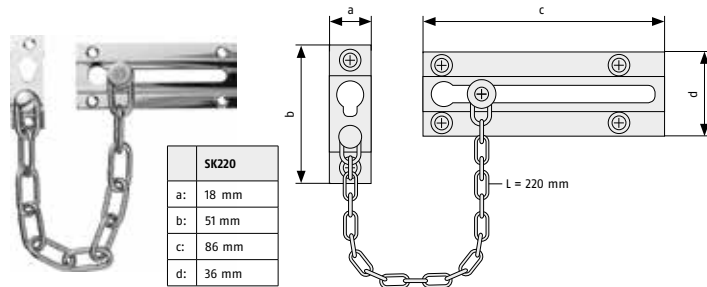

SK220	
a:	18 mm
b:	51 mm
c:	86 mm
d:	36 mm

Référence	EAN 4003318	N° Article	Couleurs	a mm	b mm	c mm	d mm	UE /pcs blister
SK220 C B/DFNLIESPP	03624 8	0052096	nickelé	18	51	86	36	6

# SK 175 - Chaîne de porte

NIVEAU DE SÉCURITÉ 1 2 3 4 5 6 7 8 9 10 MAX

## Chaîne de porte «classique»

### Caractéristiques techniques

- Blocage de porte d'entrée en position entrebâillée
- Possibilité de suspendre la chaîne dans la fixation sur cadre évitant tout pendillement de la chaîne
- Support et platine acier
- Rail avec cran d'arrêt à ressort
- Chaînette fabriqué à partir d'acier
- Finition : chromé
- Protection contre la corrosion
- Livré avec vis

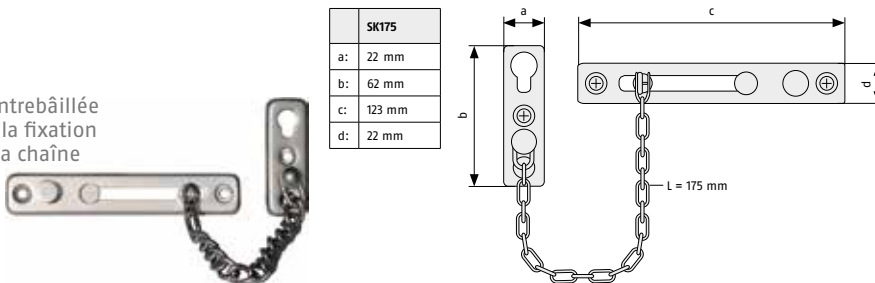

SK175	
a:	22 mm
b:	62 mm
c:	123 mm
d:	22 mm

Référence	EAN 4003318	N° Article	Couleurs	UE /pcs blister
SK175 N B/DFNLIESPP	78806 2	0069756	nickelé	6
SK175 C B/DFNLIESPP	59689 6	0051880	nickelé mat	6

# SK99 - Chaîne de porte

NIVEAU DE SÉCURITÉ 1 2 3 4 5 6 7 8 9 10 MAX

## Chaîne de porte à clé

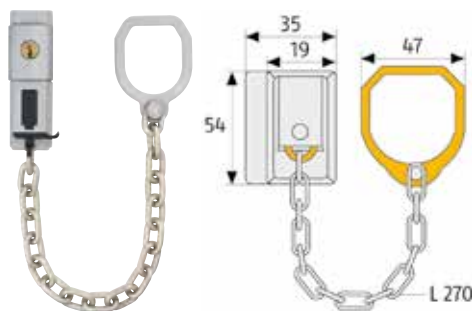

### Caractéristiques techniques

- Chaîne spéciale renforcée
- Sécurité pour enfants : ouverture de l'intérieur possible uniquement avec une clé
- Fixation de chaîne intégrée
- Serrure de précision de haute qualité
- Fixation de chaîne intégrée
- Longueur de chaîne visible : 26,5 cm
- Fabriqué en Allemagne



Référence	N° Article	EAN 4003318	Groupe Remise Article	Exécutions	Coloris	Sécurité ABUS	UE
SK99 S CL/DFNLI	0076854	83604 6	2527		Argent	5	3

### Majoration

- KA / S'ouvrant + 10%

# SK89 - Chaîne de porte

NIVEAU DE SÉCURITÉ 1 2 3 4 **5** 6 7 8 9 10 MAX

## Chaîne de porte



### Caractéristiques techniques

- Sans nécessité de percer ni porte ni cadre de porte
- Chaîne cémentée
- Fixation de chaîne intégrée
- Longueur de chaîne visible : 27 cm
- Fabriqué en Allemagne

Référence	N° Article	EAN 4003318	Groupe Remise Article	Exécutions	Coloris	Sécurité ABUS	UE
SK89 S CL/DFNLI	0069616	78747 8	2527		Argent	5	3

# SK79 - Chaîne de porte

NIVEAU DE SÉCURITÉ 1 2 3 4 5 **6** 7 8 9 10

## Chaîne de porte à clé



### Caractéristiques techniques

- Chaîne cémentée
- Sécurité enfant : ouverture à l'intérieur uniquement avec la clé
- Mécanisme de verrouillage à 4 goupilles, pivotant
- Longueur visible de la chaîne : 15 cm
- Fabriqué en Allemagne



Référence	N° Article	EAN 4003318	Groupe Remise Article	Exécutions	Coloris	Sécurité ABUS	UE
SK79 W CL/DFNLI	0077008	83600 8	2527		Blanc	6	3
SK79 S CL/DFNLI	0077007	83599 5	2527		Argent	6	3

#### Majoration

- KA / S'ouvrant + 10%

# SK78 - Chaîne de porte

NIVEAU DE SÉCURITÉ 1 2 3 4 5 **6** 7 8 9 10

## Chaîne de porte à clé



### Caractéristiques techniques

- Chaîne cémentée
- Sécurité enfant : le rail est muni d'un cran d'arrêt à ressort
- Mécanisme de verrouillage à 4 goupilles, pivotant
- Longueur visible de la chaîne : 15,5 cm
- Fabriqué en Allemagne

Référence	N° Article	EAN 4003318	Groupe Remise Article	Exécutions	Coloris	Sécurité ABUS	UE
SK78 B CL/DFNLI	0076851	83601 5	2527		Marron	6	3
SK78 S CL/DFNLI	0076852	83602 2	2527		Argent	6	3
SK78 W CL/DFNLI	0076853	83603 9	2527		Blanc	6	3

#### Majoration

- KA / S'ouvrant + 10%

## Chaîne de porte «luxe»



### Caractéristiques techniques

- Chaîne en acier renforcée
- Sécurité pour enfants : Le rail est équipé d'un cran d'arrêt à ressort
- Fixation de chaîne intégrée
- Fabriqué en Allemagne

Référence	N° Article	EAN 4003318	Groupe Remise Article	Exécutions	Coloris	Sécurité ABUS	UE
SK66 N CL/DFNLI	0000751	01357 7	2527		Nickelé	4	3
SK66 B CL/DFNLI	0076855	83605 3	2527		Marron	4	3
SK66 M CL/DFNLI	0076856	83606 0	2527		Laitonné	4	3
SK66 W B/DFNLI	0076857	83607 7	2527		Blanc	4	3

#### Majoration

- Maillon supplémentaire pour SK66, SK78, SK79, SK89 et SK99 : + 2,55 € (+1,5 cm)

# SPN110-21

## Entrebâilleur rigide «classique»

### Caractéristiques techniques

- Entrebâilleur rigide pour porte
- Blocage de porte d'entrée en position entrebaillée
- Corps, platine et taquet en zamack
- Cale pour porte à recouvrement 21 mm
- Finition : blanc et nickelé mat
- Protection contre la corrosion
- Livré avec vis

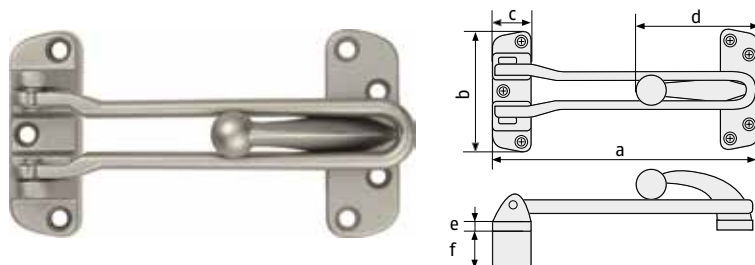

Référence	EAN 4003318	N° Article	Couleurs	a mm	b mm	c mm	d mm	e mm	f mm	UE
SPN110-21 W CL/DFNLI	79109 3	0069776	blanc	125	64	21	58	3	21	6
SPN110-21 N CL/DFNLI	78805 5	0069689	nickelé	125	64	21	58	3	21	4
SPN110-21 N B	04906 4	0058322	nickelé	125	64	21	58	3	21	4

L'article sur Blister CL/DFNLI sera disponible à épuisement de l'article sur Blister B

# Judas numériques

## DTS3218



### Caractéristiques techniques

- Env. 2 000 activations d'écran par jeu de batteries
- Écran TFT de 3,2 pouces
- Capteur CMOS de 0,3 million de pixels, angle de vision 105°
- Temps de réaction de l'écran < 0,5 sec.
- Piles de marque haut de gamme fournies, 4 x AAA alcalines
- Pour les battants de porte de 38 à 110 mm d'épaisseur
- Diamètre de perçage compris entre 14 et 22 mm
- Dimensions :  
Judas de porte Ø 112 mm  
Lentille extérieure Ø 32 mm

Avec le nouveau juda numérique DTS3218, vos clients peuvent voir qui se tient devant la porte en appuyant simplement sur un bouton. Mais ce n'est pas que cela : le nouveau visualiseur de porte se distingue par son design rond et unique et son look ultra-moderne.



Référence	N° Article	EAN 4003318	Groupe Remise Article	Exécutions	Coloris	UE
DTS3218 DFNLIESPPDK	0074486	82866 9	3180		Noir-gris	1

## DTS3214



DTS3214



### Caractéristiques techniques

- Activations de l'écran par jeu de piles :  
DTS3214 - environ 2 000
- Écran TFT de 3,2"
- Capteur CMOS de 0,3 mégapixels
- Angle de vision de 105°
- Délai de réaction de l'écran < 0,5 s
- Fourni avec piles de qualité, 4 x AAA alcalines
- Convient pour battants de 38 à 110 mm d'épaisseur
- Convient pour trous de 14 à 22 mm de diamètre
- DTS3214rec : Avec fonction prise de photos instantanée, sonnerie et vision nocturne infrarouge

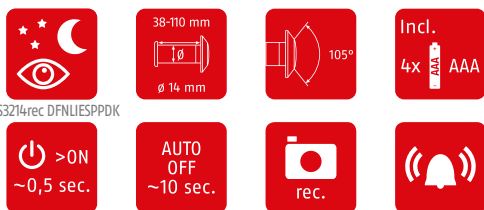

DTS3214rec DFNLIESPPDK

DTS3214rec DFNLIESPPDK DTS3214rec DFNLIESPPDK

Référence	N° Article	EAN 4003318	Groupe Remise Article	Exécutions	Coloris	UE
DTS3214 DFNLIESPPDK	0055178	20329 9	3180		Noir-gris	1
DTS3214rec DFNLIESPPDK	0059739	38825 5	3180		Noir-gris	1

L'article DTS3214 sera à épuisement remplacé par l'article DTS2814.

## DTS2814



DTS2814



### Caractéristiques techniques

- Activations de l'écran par jeu de piles : DTS2814 - environ 2 000
- Écran TFT de 2,8"
- Capteur CMOS de 0,3 mégapixels
- Angle de vision de 105°
- Délai de réaction de l'écran < 0,5 s
- Fourni avec piles de qualité, 4 x AAA alcalines
- Convient pour battants de 38 à 110 mm d'épaisseur
- Convient pour trous de 14 à 22 mm de diamètre

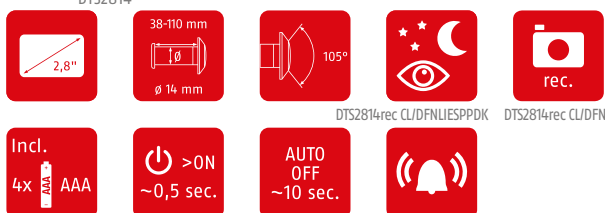

DTS2814rec CL/DFNLIESPPDK

DTS2814rec CL/DFNLIESPPDK

DTS2814rec CL/DFNLIESPPDK

Référence	N° Article	EAN 4003318	Groupe Remise Article	Exécutions	Coloris	UE
DTS2814 CL/DFNLIESPPDK	0069766	78804 8	3180		Gris-noir	1
DTS2814rec CL/DFNLIESPPDK	0059738	38824 8	3180		Gris-noir	1

# Microviseurs et Accessoires

## 2300 - 2200 - 2160 - 1200

- Optique de précision
- Épaisseur de porte : 35-53 mm
- 2300 : avec cache-lumière

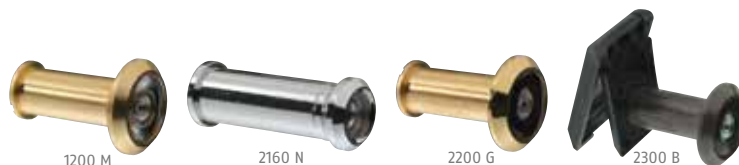

Référence	EAN 4003318	N° Article	Couleurs	Champ de vision	Diamètre ø mm	UE
2300N CL/DFNLI	35038 2	0027340	chromé	200°	14	6
2300 B CL/DFNLI	35036 8	0027338	brun	200°	14	6
2300 G CL/DFNLI	35037 5	0027339	doré	200°	14	6
2200N CL/DFNLI	35035 1	0027337	chromé	200°	14	6
2200 B CL/DFNLI	35033 7	0027335	brun	200°	14	6
2200 G CL/DFNLI	35034 4	0027336	doré	200°	14	6
2160 S CL/DFNLI	35032 0	0027334	chromé	160°	12	12
1200 S CL/DFNLI	32906 7	0025847	chromé	200°	14	6
1200 G CL/DFNLI	31581 7	0024576	doré	200°	14	6

## 2203 Pack microviseur

- Pack comprenant un microviseur 2200 + cache lumière + 3 rallonges
- 4 coloris au choix (doré, blanc, brun et chromé)
- Épaisseur de porte : 35-106 mm



Référence	EAN 4003318	N° Article	Couleurs	Champ de vision	Diamètre ø mm	UE
2203N CL/DFNLI	78811 6	0069692	chromé	200°	14	6
2203G CL/DFNLI	26093 3	0055294	doré	200°	14	6
2203B CL/DFNLI	78812 3	0069693	brun	200°	14	6
2203W CL/DFNLI	79016 4	0069775	brun	200°	14	6

Les articles blisters CL/DFNLI seront disponibles à épuisement des articles B/DF.

## TSP1216

- Microviseur
- Champ de vision : 160° environ
- Épaisseur de porte 32-59 mm
- ø perçage = 12 mm
- Monture laiton massif avec volet obturateur
- Finition : nickelé ou laiton
- Montage simple

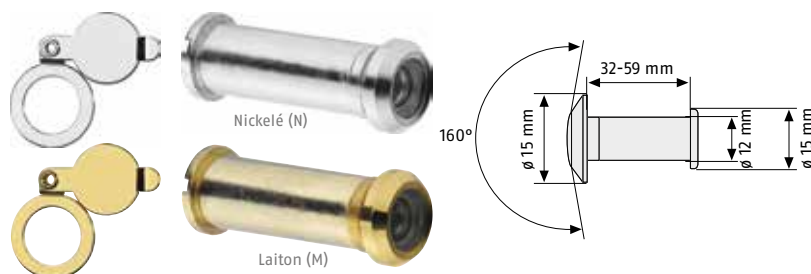

Référence	EAN 4003318	N° Article	Couleurs	Champ de vision	Diamètre ø mm	UE
TSP 1216 N B	03637 8	0052103	nickelé	160°	12	12
TSP 1216 M B	03640 8	0052104	laiton	160°	12	12

## Accessoires



Référence	EAN 4003318	N° Article	Couleurs	Champ de vision	Diamètre ø mm	UE
Cache simple 2200 N	08514 7	0005305	chromé		14	1
Cache simple 2200 B	08516 1	0005307	brun		14	1
Cache simple 2200 G	08515 4	0005306	doré		14	1
Rosace 2200 S	01178 8	0000687	chromé		14	12
Rosace 2200 B	01180 1	0000689	brun		14	12
Rosace 2200 G	01179 5	0000688	doré		14	12
Rallonge 2200	03877 8	0002402	chromé	200°	14	6
Rallonge 2200 CL/DFNLI	35824 1	0028109	chromé	200°	14	12

# Protections contre le dégonflage de porte

## TAS112

Protection robuste contre le dégonflage de porte

NIVEAU DE SÉCURITÉ 1 2 3 4 5 6 7 8 9 **10** MAX



### Caractéristiques techniques

- Homologuées VdS, conformité DIN
- Résistance mécanique de plus d'une tonne
- Verrouillage à pêne - mécanisme spécial, pivotant
- Montage universel à l'aide de l'ancre de fixation spéciale
- S'adapte au recouvrement de la porte
- Angle max. d'ouverture : 90°
- Avec gabarit de montage
- Fabriqué en Allemagne

Référence	N° Article	EAN 4003318	Groupe Remise Article	Exécutions	Coloris	Sécurité ABUS	UE
TAS112 W EK	0019344	26116 9	0527		Blanc	10	1
TAS112 B EK	0019343	26115 2	0527		Marron	10	1

## TAS102

Protection robuste contre le dégonflage de porte

NIVEAU DE SÉCURITÉ 1 2 3 4 5 **6** 7 8 9 10

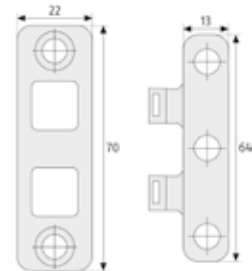
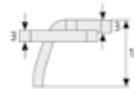

### Caractéristiques techniques

- Montage masqué, invisible en position fermée
- Pêne à crochets, deux crochets fixes
- Fixation solide dans la porte et le cadre
- Fabriqué en Allemagne

Référence	N° Article	EAN 4003318	Groupe Remise Article	Exécutions	Coloris	Sécurité ABUS	UE
TAS102 EK	0017915	24535 0	0527		Inox	6	1
TAS102 CL/DFNLI	0076850	83598 8	0527		Inox	6	3

## TAS82

Protection robuste contre le dégonflage de porte

NIVEAU DE SÉCURITÉ 1 2 **3** 4 5 6 7 8 9 10 MAX

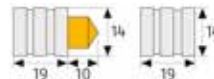

### Caractéristiques techniques

- Pose non problématique dans cadre et battant de porte
- Livraison et montage toujours par paire
- Fabriqué en Allemagne

Référence	N° Article	EAN 4003318	Groupe Remise Article	Exécutions	Coloris	Sécurité ABUS	UE
TAS82 CL/DFNLI	0000387	00624 1	0527	Livré par paire	Nickelé	3	6

# Bien choisir son ferme-porte

	AC4100	AC4223	AC5023	AC6124	AC7023	AC7124	AC7224	AC7303	AC7436	TS40	TS60
Vitesse de fermeture réglable	-	oui	oui	oui	oui	oui	oui	oui	oui	-	-
Force de fermeture ajustable	-	-	-	-	-	oui	oui	-	oui	-	-
CE	oui	oui	oui	oui	oui	oui	oui	oui	oui	oui	oui
Classe EN	-	2, 3	2, 3	2, 3, 4	2, 3, 4 (<105°)	2 - 4	2 - 4	3	3 - 6	-	-
Largeur maximal du vantail	-	850 - 950 mm	850 - 950 mm	850 mm - 1100 mm	850 mm - 1100 mm	850 mm - 1250 mm	850 mm - 1250 mm	950 mm	950 mm - 1500 mm	-	-
Poids maximal du vantail	40 kg	45 - 65 kg	45 - 65 kg	45 - 85 kg	45 - 85 kg	45 - 85 kg	45 - 85 kg	60 kg	60 - 150 kg	20 kg	20 kg
Adapté aux portes coupe-feu (EN 1634)	-	-	-	-	oui	-	-	oui	-	-	-
Frein à l'ouverture	-	-	-	-	-	oui	oui	oui	oui	-	-
Bras d'arrêt	-	-	-	en option	en option	en option	en option	-	en option	-	-
Glissière	-	-	-	-	en option	en option	en option	oui	-	-	-
Plaque de fixation	-	-	-	-	en option	en option	en option	en option	en option	-	-
Couleur	argent, blanc	argent	argent	brun, argent, blanc	argent	argent	argent	argent	argent	argent	argent

## Utilisation

Portes légères	oui									oui	oui
Portes de chambre		oui	oui								
Portes de bureau				oui	oui	oui	oui	oui			
Portes d'entrée						oui	oui	oui			
Portes d'entrée ERP (établissement recevant du public)						oui	oui	oui	oui		
Portes d'entrée lourdes ERP (établissement recevant du public)									oui		



# AC7436

Ferme-porte



## Caractéristiques techniques

- Force de fermeture réglable EN 3-6
- Frein à l'ouverture réglable hydrauliquement (BC)
- Vitesses de fermeture réglables (180°-15°; 15°-0°)
- Pour largeurs de porte de 850 à 1250 mm (65-150 kg)



Référence	N° Article	EAN 4003318	Groupe Remise Article	Exécutions	Coloris	Sécurité ABUS	UE
AC7436 S B/DEFSPNL	0062392	72842 6	2527	Force de fermeture ajustable EN 3-6 Frein à l'ouverture, 60-150 kg	Argent		1

# AC7303

Ferme-porte



## Caractéristiques techniques

- Utilisation universelle pour taille de fermeture EN 3
- Pour largeurs de porte à 950 mm (60 kg)
- Dispositif de maintien en position ouverte intégrée
- Certifié selon les normes EN1154



Référence	N° Article	EAN 4003318	Groupe Remise Article	Exécutions	Coloris	Sécurité ABUS	UE
AC7303 S B/DEFSPNL	0066436	73098 6	2527	Force de fermeture EN 3 Bras à glissière, jusqu'à 60 kg	Argent		1

# AC7224

## Ferme-porte

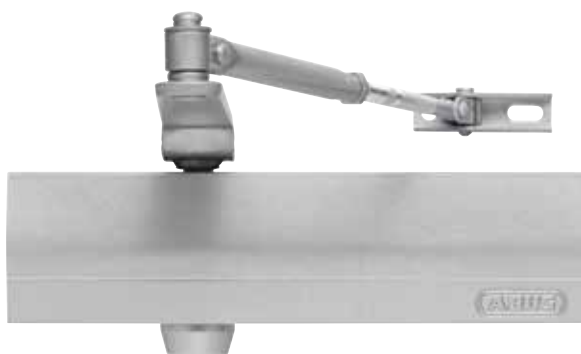

### Caractéristiques techniques

- Frein à l'ouverture réglable hydrauliquement (BC)
- Utilisation universelle pour tailles de fermeture EN 2-4
- Pour largeurs de porte de 850 à 1250 mm (45-85 kg)
- Certifié selon les normes EN1154 et EN1634



Référence	N° Article	EAN 4003318	Groupe Remise Article	Exécutions	Coloris	Sécurité ABUS	UE
AC7224 S CL/DFNLIESPP	0069646	79108 6	2527	Force de fermeture ajustable EN 2-4 Frein à l'ouverture, max. 85 kg	Argent		1

# AC7124

## Ferme-porte



### Caractéristiques techniques

- Frein à l'ouverture réglable hydrauliquement (BC)
- Utilisation universelle pour tailles de fermeture EN 2-4
- Pour largeurs de porte de 850 à 1250 mm (45-85 kg)
- Certifié selon les normes EN1154 et EN1634



Référence	N° Article	EAN 4003318	Groupe Remise Article	Exécutions	Coloris	Sécurité ABUS	UE
AC7124 S B/DEFSPNL	0062389	72839 6	2527	Force de fermeture ajustable EN 2-4 Frein à l'ouverture, max. 85 kg	Argent		1

# AC7023

## Ferme-porte



### Caractéristiques techniques

- Pour largeurs de porte de 850 à 1100 mm
- Force de fermeture EN 2, 3 et 4 pouvant être choisie individuellement
- Vitesses de fermeture réglables (180°-15°; 15°-0°)
- Certifié selon les normes EN1154 et EN1634



Référence	N° Article	EAN 4003318	Groupe Remise Article	Exécutions	Coloris	Sécurité ABUS	UE
AC7023 S B/DEFSPPNL	0062388	72838 9	2527	Multiface de fermeture EN 2,3, 4 (jusqu'à 105°); max. 85 kg	Argent		1

# AC6124

## Ferme-porte



### Caractéristiques techniques

- Force de fermeture solide EN 2,3 & 4
- Pour largeurs de porte de 850 à 1100 mm
- Vitesses de fermeture réglables (180°-15°; 15°-0°)



Référence	N° Article	EAN 4003318	Groupe Remise Article	Exécutions	Coloris	Sécurité ABUS	UE
AC6124 S CL/DFNLIESPP	0069691	78810 9	2527	Multiface de fermeture EN 2,3,4 ; max. 85 kg, avec capot de recouvrement	Argent		2
AC6024 S B/DEFSPPNL	0062384	72834 1	2527	Multiface de fermeture EN 2,3,4 ; max. 85 kg, sans capot de recouvrement	Argent		1

# AC5023

## Ferme-porte



### Caractéristiques techniques

- Force de fermeture solide EN 2 & 3
- Vitesses de fermeture réglables
- Pour largeurs de porte de 850 à 950 mm



Référence	N° Article	EAN 4003318	Groupe Remise Article	Exécutions	Coloris	Sécurité ABUS	UE
AC5023 S CL/DFNLIESPP	0069767	78809 3	2527	Multiforce de fermeture EN 2,3 (max. 65 kg), avec capot de recouvrement	Argent		2

# AC4223

## Ferme-porte



### Caractéristiques techniques

- Force de fermeture solide EN 2 & 3
- Vitesses de fermeture réglables
- Pour largeurs de porte de 850 à 950 mm



Référence	N° Article	EAN 4003318	Groupe Remise Article	Exécutions	Coloris	Sécurité ABUS	UE
AC4223 S B/DEFSPPNL	0062381	72831 0	2527	Multiface de fermeture EN 2,3 ; max. 65 kg	Argent		1

# AC4100

## Ferme-porte



### Caractéristiques techniques

- Pour un poids de la porte à plus de 40 kg
- Montage facile, sans percer



Référence	N° Article	EAN 4003318	Groupe Remise Article	Exécutions	Coloris	Sécurité ABUS	UE
AC4100 S CL/DFNLIESPP	0066067	73345 1	2527	Ferme-porte à ressort, max. 40 kg	Argent		1
AC4100 W CL/DFNLIESPP	0066066	73344 4	2527	Ferme-porte à ressort, max. 40 kg	Blanc		1

# 2603 - Mini ferme-porte

Mini ferme-porte, avec mini bras pour portes intérieures légères (max. 20kg)



Référence	N° Article	EAN 4003318	Couleurs	Force	UE /pcs blister
2603 S B/DFNLI	0055356	26090 2	alu	2-4	6

jusqu'à épuisement de l'article

# BP180 - Arrêt de porte

Arrêt de porte



## Caractéristiques techniques

- Arrêt de porte à pédale
- Acier époxy blanc
- À visser
- Idéal pour respecter les consignes sanitaires d'aération de pièces fermées

Référence	N° Article	EAN 4003318	Couleurs	Exécutions	UE
BP180 W CL/DFNLI	0069764	78282 4	blanc		6
BP180 S CL/DFNLI	0069688	78280 0	Argent		6

# BP30 - Arrêt de porte

Arrêt de porte



## Caractéristiques techniques

- Permet de maintenir les portes ouvertes
- Évite les accidents domestiques
- Convient à toutes les portes
- idéal pour respecter les consignes sanitaires d'aération de pièces fermées

Référence	EAN 4003318	N° Article	Couleurs	UE /pcs blister
BP30 CL/DFNLI	78781 2	0069580	transparent	6

# TS80 - Ferme-porte

Ferme-porte



## Caractéristiques techniques

- Ferme-porte pour portes intérieure jusqu'à 20 kg



Référence	EAN 4003318	N° Article	Couleurs	UE /pcs blister
TS80 S CL/DFNLI	78828 4	0069697	Argent	3

# TS60AL - Ferme-porte

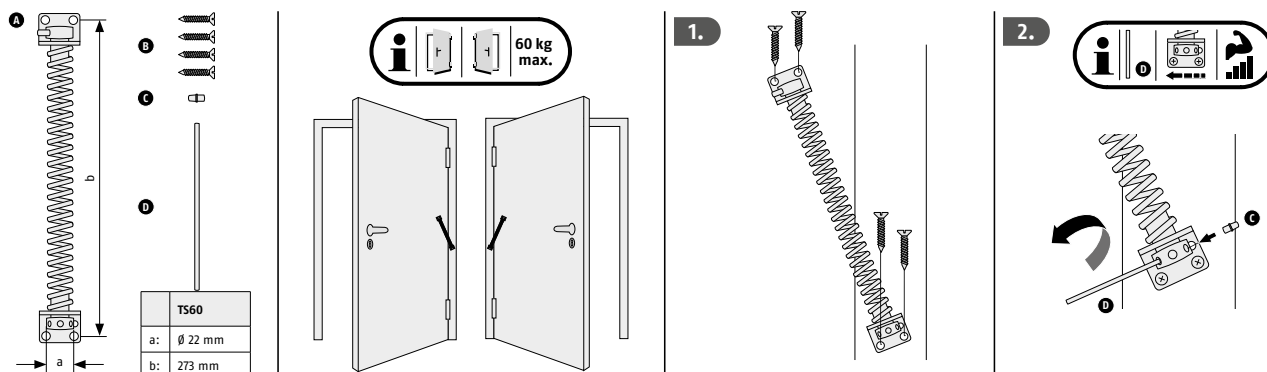

## Caractéristiques techniques

- Ferme-porte à ressort
- Fermeture automatique de porte ouvrant à droite ou à gauche
- Ressort spirale en acier
- Corps acier
- Longueur 280 mm
- Finition : nickelé
- Livré avec vis

Référence	EAN 4003318	N° Article	Couleurs	a mm	b mm	UE /pcs blister
TS 60 N B	03635 4	0052101	nickelé	∅22	273	4

# TS40AL - Ferme-porte

## Ferme-porte



## Caractéristiques techniques

- Ferme-porte pour portes intérieures jusqu'à 20 kg

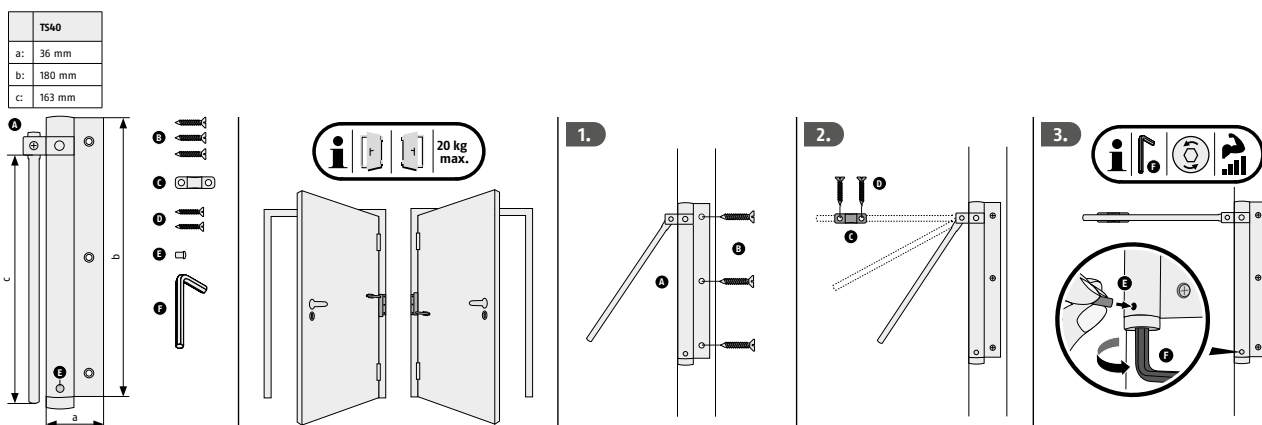

Référence	N° Article	EAN 4003318	Groupe Remise Article	Exécutions	Coloris	Sécurité ABUS UE
TS40 AL CL/DFNLIESPP	0069690	78808 6		Ferme-porte à ressort		3

## Rosace de protection avec protection de cylindre



### Caractéristiques techniques

- Avec recouvrement des cylindres
- Adaptation progressive aux dépassements des cylindres de 8 à 15 mm
- Le cylindre est protégé contre le perçage et l'arrachement par un disque rotatif en acier spécial
- Conseillé pour les portes métalliques ou les serrures en applique

Référence	N° Article	EAN 4003318	Groupe Remise Article	Dépassement de cylindre mm	Coloris	Sécurité ABUS	UE
RSZS316 F1 EK	0023534	30512 2	0527	8-15	F1	7	1
RSZS316 F2 EK	0023535	30513 9	0527	8-15	F2	7	1
RSZS316 F3 EK	0023536	30514 6	0527	8-15	F3	7	1
RSZS316 F4 EK	0023537	30515 3	0527	8-15	F4	7	1
RSZS316 B7 EK	0023540	30518 4	0527	8-15	B7	7	1
RSZS316 ER EK	0023538	30516 0	0527	8-15	ER/Inox massif	7	1
RSZS316 W EK	0023539	30517 7	0527	8-15	W	7	1
RSZS316 F1 CL/DFNLI	0069618	78749 2	2527	8-15	F1	7	2
RSZS316 F2 CL/DFNLI	0005909	09390 6	2527	8-15	F2	7	2
RSZS316 B7 CL/DFNLI	0005921	09403 3	2527	8-15	B7	7	2
RSZS316 ER CL/DFNLI	0008085	12543 0	2527	8-15	ER/Inox massif	7	2
RSZS316 W CL/DFNLI	0005925	09409 5	2527	8-15	W	7	2

# RHZS

## Rosace de protection avec protection de cylindre

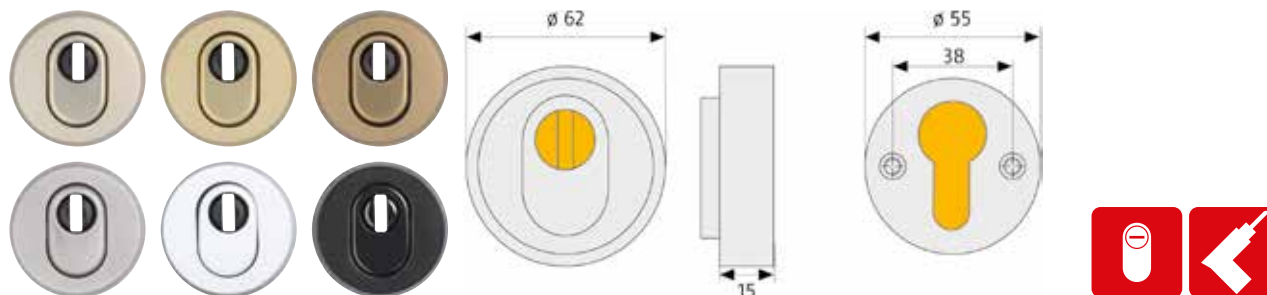

### Caractéristiques techniques

- Rosette de protection vissée de bout en bout avec protection de cylindre
- Adaptation progressive aux dépassements des cylindres de 8 à 15 mm
- Le cylindre est protégé contre le perçage et l'arrachement par un disque rotatif en acier spécial
- Pour panneau de porte jusqu'à 60 cm
- Conseillé pour les portes en bois et les serrures à encastrer

Référence	N° Article	EAN 4003318	Groupe Remise Article	Dépassement de cylindre mm	Coloris	Sécurité ABUS	UE
RHZS415 F1 EK	0023527	30505 4	0527	8-15	F1	7	1
RHZS415 F2 EK	0023528	30506 1	0527	8-15	F2	7	1
RHZS415 F3 EK	0023529	30507 8	0527	8-15	F3	7	1
RHZS415 F4 EK	0023530	30508 5	0527	8-15	F4	7	1
RHZS415 B7 EK	0023533	30511 5	0527	8-15	B7	7	1
RHZS415 ER EK	0023531	30509 2	0527	8-15	ER/Inox massif	7	1
RHZS415 W EK	0023532	30510 8	0527	8-15	W	7	1
RHZS415 F1 CL/DFNLI	0069617	78748 5	0527	8-15	F1	7	3
RHZS415 F2 CL/DFNLI	0027537	35237 9	2527	8-15	F2	7	3
RHZS415 B7 CL/DFNLI	0005923	09405 7	2527	8-15	B7	7	3
RHZS415 ER CL/DFNLI	0008083	12541 6	2527	8-15	ER/Inox massif	7	3
RHZS415 W CL/DFNLI	0003474	05703 8	2527	8-15	w	7	3

## Rosace de protection

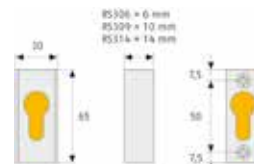

### Caractéristiques techniques

- Rosette coulissante légère, disponible en différentes épaisseurs
- Le cylindre ne doit pas dépasser de plus de 3 mm de la rosette
- Montage simple, vis masquées
- Conseillé pour les portes métalliques ou les serrures en applique

Référence	N° Article	EAN 4003318	Groupe Remise Article	Dépassement de cylindre mm	Exécutions	Coloris	Sécurité ABUS	UE
RS306 F1 CL/DFNLI	0017172	23768 3	2527	6		F1	2	3
RS306 F2 CL/DFNLI	0002252	03673 6	2527	6		F2	2	3
RS309 F2 CL/DFNLI	0002253	03675 0	2527	9		F2	2	3
RS314 F1 CL/DFNLI	0017174	23770 6	2527	14		F1	2	3
RS314 F2 CL/DFNLI	0002472	03959 1	2527	14		F2	2	3

# RS106 - 114

## Rosace de protection

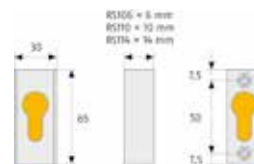

### Caractéristiques techniques

- Rosette coulissante légère, disponible en différentes épaisseurs
- Le cylindre ne doit pas dépasser de plus de 3 mm de la rosette
- Montage simple, vis placées de manière invisible
- Conseillé pour les portes métalliques ou les serrures en applique

Référence	N° Article	EAN 4003318	Groupe Remise Article	Dépassement de cylindre mm	Exécutions	Coloris	Sécurité ABUS	UE
RS106 F1 EK	0021955	28852 4	0527	6		F1	2	10
RS106 F2 EK	0021956	28853 1	0527	6		F2	2	10
RS106 W EK	0021960	28857 9	0527	6		W	2	10
RS110 F1 EK	0021963	28860 9	0527	10		F1	2	10
RS110 F2 EK	0021964	28861 6	0527	10		F2	2	10
RS110 W EK	0021968	28865 4	0527	10		W	2	10
RS114 F1 EK	0021971	28868 5	0527	14		F1	2	10
RS114 F2 EK	0021972	28869 2	0527	14		F2	2	10

# RH410 - 414

## Rosace de protection



### Caractéristiques techniques

- Rosace fixée avec des boulons qui traversent la porte, disponible en deux épaisseurs
- Vis protégées contre le perçage
- Le cylindre ne doit pas émerger plus de 3 mm de la rosace
- Convenable pour une épaisseur de la porte de pas plus de 60 mm
- Conseillé pour les portes en bois et les serrures à encastrer

Référence	N° Article	EAN 4003318	Groupe Remise Article	Dépassement de cylindre mm	Exécutions	Coloris	Sécurité ABUS	UE
RH410 F1 CL/DFNLI	0023464	30442 2	2527	11		F1	2	3
RH410 F2 CL/DFNLI	0002250	03669 9	2527	11		F2	3	3
RH414 F1 CL/DFNLI	0023465	30443 9	2527	15		F1	3	3
RH414 F2 CL/DFNLI	0002251	03671 2	2527	15		F2	3	3



# Gâches électriques

## Comment choisir sa gâche électrique ?

### Quelques explications :

- À contact stationnaire : la gâche est déverrouillée par une impulsion et mécaniquement déverrouillée jusqu'à l'ouverture de la porte. La porte se reverrouille lorsque la porte se ferme
- À impulsions / émission : la gâche est déverrouillée pendant la durée d'émission de courant. La porte ne peut être ouverte que pendant cette durée.
- Décondamnation manuelle : déverrouillage manuel, possibilité de laisser la porte en libre ouverture.
- Coffre symétrique : pêne lançant centré
- Coffre asymétrique : pêne lançant décentré
- Les têtes sont toujours livrées séparément

	ET50	ET60	ET70	ET75	ET80	ET85	MT90
Coffre symétrique			X	X	X	X	X
Coffre asymétrique	X	X					
À contact stationnaire				X		X	
À impulsions / Émission			X		X		
Décondamnation manuelle					X	X	

## WSB 250 EÖ

### Gâche d'angle pour gâche électrique

#### Caractéristiques techniques

- Gâche en acier pour portes
- Prévu pour être monté avec gâche électrique ABUS gamme ET et MT

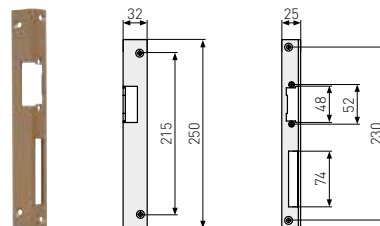

Référence	N° Article	EAN 4003318	Groupe Remise Article	Taille mm	Exécutions	Coloris	GPS ABUS	UE
WSB 250 L S EÖ	0082706	62218 2	0527	25	gauche	Gris argent		5
WSB 250 R S EÖ	0082707	62219 9	0527	25	droite	Gris argent		5
WSB 250 L G EÖ	0082702	62213 7	0527	25	gauche	Martelé doré		5
WSB 250 R G EÖ	0082703	62214 4	0527	25	droite	Martelé doré		5

## FSB 250 EÖ

### Gâche plate pour gâche électrique

#### Caractéristiques techniques

- Gâche en acier pour portes
- Prévu pour être monté avec gâche électrique ABUS gamme ET et MT

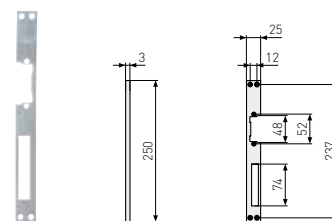

Référence	N° Article	EAN 4003318	Groupe Remise Article	Taille mm	Exécutions	Coloris	Sécurité ABUS	UE
FSB 250 LR Z EÖ	0082695	62192 5	0527		réversible	galvanisé		5

## MT90

### Gâche manuelle

#### Caractéristiques techniques

- Coffre asymétrique
- Rouleau ajustable et décondamnation manuelle

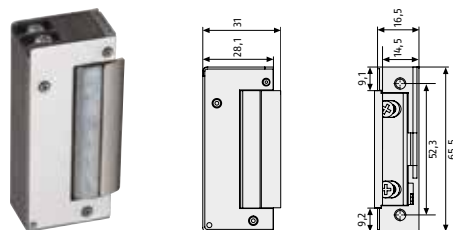

Référence	N° Article	EAN 4003318	Groupe Remise Article	Exécutions	Volt	Sécurité ABUS	UE
MT90 EK	0050298	58391 9	0527				1

## Gâche électrique à contact stationnaire et décondamnation manuelle

### Caractéristiques techniques

- Alimentation 9 à 12 Volts pour courant continu et alternatif
- Coffre symétrique
- Le pêne lançant ajustable et décondamnation manuelle
- Réversible
- Avec blocage, la grève reste deverrouillée après mise en contact jusqu'à ce que la porte soit ouverte par le visiteur
- Consommation : 0,48 A à 12 V AC
- Résistance électrique : 20 Ω à 12 V AC
- Résistance aux attaques 4 000 N

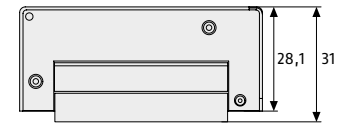
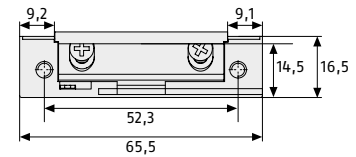

Référence	N° Article	EAN 4003318	Groupe Remise Article	Exécutions	Volt	GPS ABUS	UE
ET85 EK	0049462	57555 6	0527		9 - 16		1

# ET80

## Gâche électrique à impulsion et décondamnation manuelle

### Caractéristiques techniques

- Alimentation 8 à 14 Volts pour courant continu et alternatif
- Coffre symétrique
- Pêne lançant ajustable et décondamnation manuelle
- Réversible
- Consommation : 0,7 A à 12 V AC
- Résistance électrique : 12 Ω à 12 V AC
- Résistance aux attaques 3.000 N

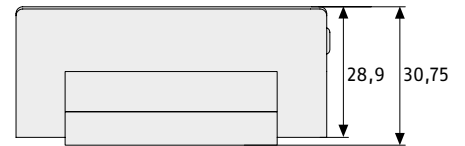
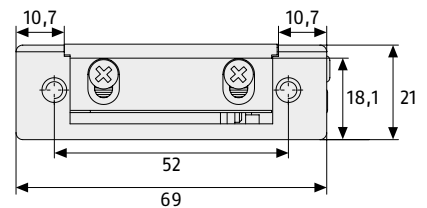

Référence	N° Article	EAN 4003318	Groupe Remise Article	Exécutions	Volt	Sécurité ABUS	UE
ET80 EK	0019194	25918 0	0527		8 - 14		1

# ET75

## Gâche électrique à contact stationnaire et pêne réglable

### Caractéristiques techniques

- Alimentation 9 à 16 Volts pour courant continu et alternatif
- Coffre asymétrique
- Pêne lançant ajustable et décondamnation manuelle
- Réversible
- Consommation : 0,48 A à 12 V AC
- Résistance électrique : 20 Ω à 12 V AC
- Résistance aux attaques 4 000 N

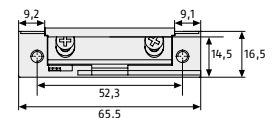

Référence	N° Article	EAN 4003318	Groupe Remise Article	Exécutions	Volt	Sécurité ABUS	UE
ET75 EK	0049461	57554 9	0527		9 - 16		1

## Gâche électrique à impulsion et pêne réglable

### Caractéristiques techniques

- Alimentation 8 à 14 Volts pour courant continu et alternatif
- Coffre symétrique
- Avec pêne lançant ajustable
- Réversible
- Consommation : 0,7 A à 12 V AC
- Résistance électrique : 12 Ω à 12 V AC
- Résistance aux attaques 3 000 N

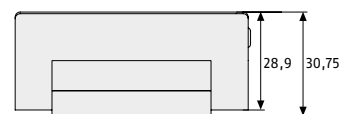
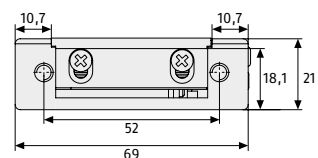

Référence	N° Article	EAN 4003318	Groupe Remise Article	Exécutions	Volt	Sécurité ABUS	UE
ET70 EK	0019193	25917 3	0527		8 - 14	1	

## Gâche électrique à impulsion et décondamnation manuelle

### Caractéristiques techniques

- Alimentation 8 à 14 Volts pour courant continu et alternatif
- Avec pêne lançant ajustable et décondamnation mécanique
- Réversible
- Consommation : 0,7 A à 12 V AC
- Résistance électrique : 12 Ω à 12 V AC
- Résistance aux attaques 3 000 N

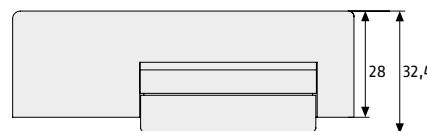
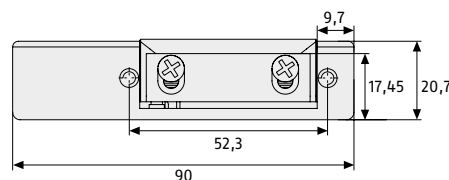

Référence	N° Article	EAN 4003318	Groupe Remise Article	Exécutions	Volt	Sécurité ABUS	UE
ET60 CLC/DFNLI	0015133	21532 2	0527		8 - 14		2

## Gâche électrique à impulsion et pêne réglable

### Caractéristiques techniques

- Alimentation 8 à 14 Volts pour courant continu et alternatif
- Avec pêne lançant ajustable
- Réversible
- Consommation : 0,7 A à 12 V AC
- Résistance électrique : 12 Ω à 12 V AC
- Résistance aux attaques 3 000 N

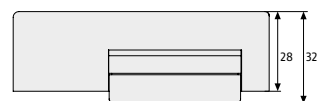
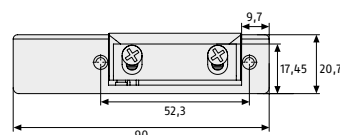

Référence	N° Article	EAN 4003318	Groupe Remise Article	Exécutions	Volt	Sécurité ABUS	UE
ET50 CLC/DFNLI	0015131	21530 8	0527		8 - 14		2

# Guide de choix serrures à encastrer

Désignation	axe (en mm)	entraxe (en mm)	têtière épaisseur / largeur (en mm)	réversible	couleurs	gâche
<b>EXTÉRIEUR/INTÉRIEUR</b>						
SE-BAT 40 CE NF BLACK	40	70	3 / 20	oui	noir	oui
SE-BAT 50 CE NF BLACK	50	70	3 / 20	oui	noir	oui
SE-BAT 50 CLE-L BLACK	50	70	3 / 20	oui	noir	oui
SE-BAT 50 BDCC BLACK	50	70	3 / 20	oui	noir	oui
SE-BAT 50 CE BLACK	50	70	3 / 20	oui	noir	oui
SE-BAT 40 CLE-L BLACK	40	70	3 / 20	oui	noir	oui
SE-BAT 40 BDCC BLACK	40	70	3 / 20	oui	noir	oui
SE-BAT 40 CE BLACK	40	70	3 / 20	oui	noir	oui
<b>INTÉRIEUR</b>						
SE 40 BDC MAGN	40	70	2 / 20	oui	inox	oui
SE 40 CLE-L MAGN	40	70	2 / 20	oui	inox	oui
SE 40 BDCC MAGN	40	70	2 / 20	oui	inox	oui
SE 40 BDC W	40	70	2 / 20	oui	blanc	oui
SE 40 CLE-L W	40	70	2 / 20	oui	blanc	oui
SE 40 BDCC W	40	70	2 / 20	oui	blanc	oui
SE 40 CE W	40	70	2 / 20	oui	blanc	oui
SE PM CE 25 Crochet	13,5	104	2,5 / 22	oui	acier	oui
SE PM CE 36 Rouleau	21		2,5 / 22	oui	acier	oui
SE PM CE PDT 21	10,5	70	2,5 / 22	oui	acier	oui
SE PM CE PDT 28	16,5	70	2,5 / 22	oui	acier	oui
SE PM CE PDT 36	21	70	2,5 / 22	oui	acier	oui
SE PM CE PDT 39	24,5	70	2,5 / 22	oui	acier	oui
<b>ENTRAXE ALSACE</b>						
ESR PZ	25/30/35/40/45	92	3 / 25-30-35-40-45	oui	galvanisé	non
ESHT PZ	65	92	3 / 20-24	gauche / droite	2 coloris	non
ES TGL PZ	55	72	3 / 18	gauche / droite	martelé-doré	non
TKZ 40	55	72	3 / 20-24	gauche / droite	inox	non
ES PZ2	55	72	3 / 18-20-24	gauche / droite	2 coloris	non
ES BB	55	72	3 / 18-20	gauche / droite	2 coloris	non
ESS	55	72	3 / 20	gauche / droite	gris argent	non
ES WC	55	78	3 / 20-24	gauche / droite	2 coloris	non
EFS 65	65	72	3 / 24	oui	2 coloris	non
ES UNIVERSAL	55	72	3 / 20	oui	alu	non

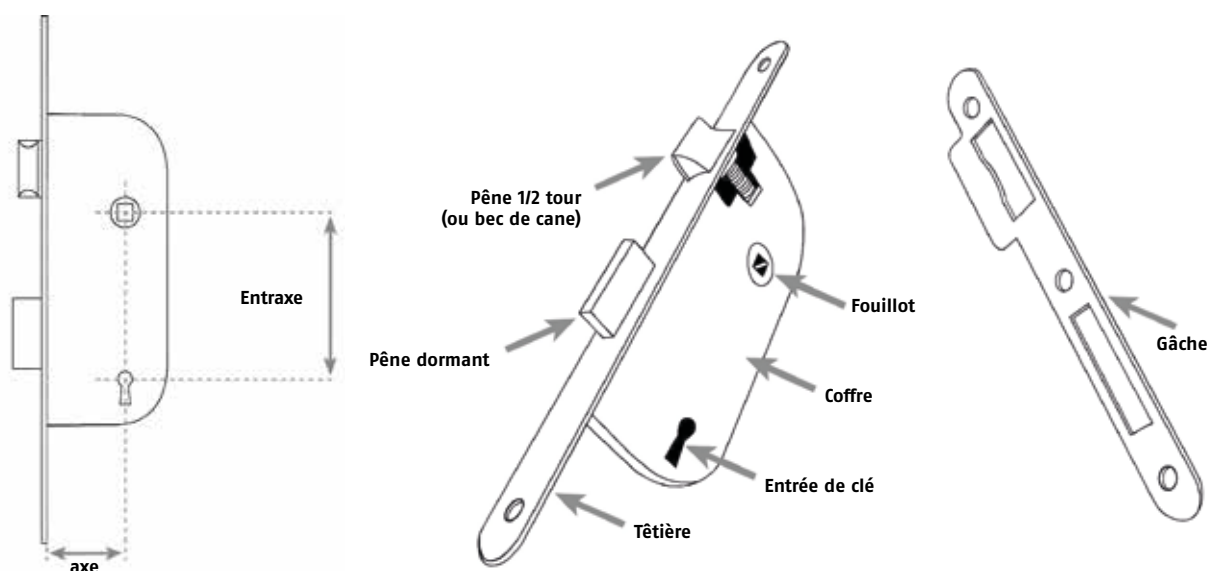

# Guide de choix serrures à encastrer



	abri de jardin	bureau	cave	chambre	cuisine	entrée	portail	salle de bain	service	wc
		X				X	X		X	
		X				X	X		X	
X		X	X						X	
X		X	X			X	X	X	X	X
X		X	X	X	X				X	
X		X	X			X	X	X	X	X
		X		X	X					
		X		X	X				X	
		X		X	X			X		X
X		X	X	X	X				X	
X		X	X			X	X		X	
						X	X		X	
						X	X		X	
						X	X		X	
						X	X		X	
						X	X		X	
			X			X	X			
	X					X	X		X	
	X					X	X		X	
	X					X	X		X	
	X					X			X	
X	X	X	X	X	X				X	
X	X	X	X	X	X				X	
								X		X
X	X	X	X	X	X	X		X	X	X



# Serrures à encastrer

## SE

### Serrures à encastrer pour porte intérieure

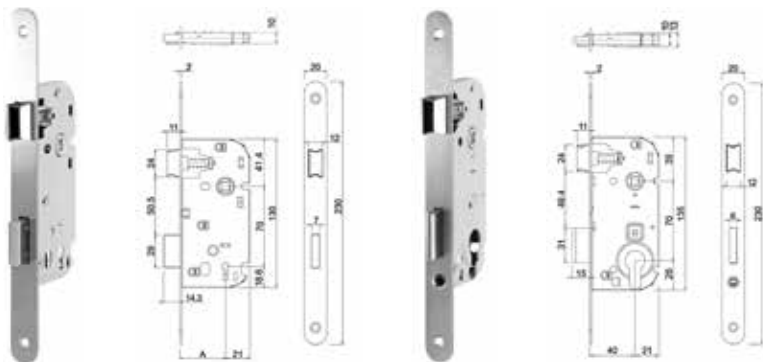

#### Caractéristiques techniques

- Axe : 40 mm
- Entraxe : 70 mm
- Carré de 7 mm
- Épaisseur têtère : 2 mm
- Réversible
- Têtère bouts ronds
- Livré avec gâche
- Conditionnement : boîte carton brochable
- Fabriqué en Europe et selon la norme EN 12209
- BDC = livré sans clé
- Clé L = livré avec 1 clé
- BDCC = avec carré 6 mm pour condamnation
- Clé I = pour cylindre profil européen

Référence	EAN 4003318	N° Article	Exécutions	Couleurs	Gâche	Entraxe	Axe	Épaisseur têtère mm	UE
SE 40 BDC W	33427 6	0026349	bec de cane	blanc	oui	70	40	2	1
SE 40 CLE-L W	33426 9	0026348	clé L	blanc	oui	70	40	2	1
SE 40 BDCC W	33428 3	0026350	condamnation	blanc	oui	70	40	2	1
SE 40 CE W	38007 5	0800097	clé I	blanc	oui	70	40	2	1

## SE MAGN

### Serrures à encastrer magnétiques pour porte intérieure

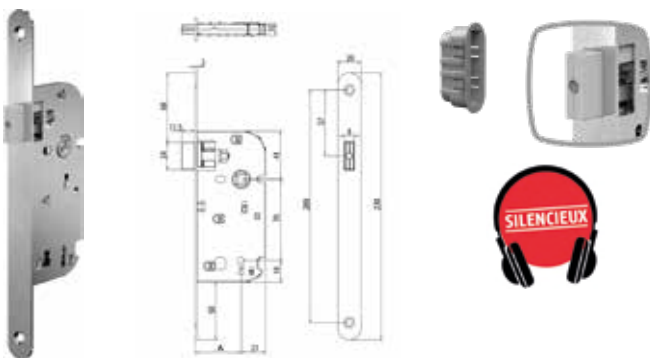

#### Caractéristiques techniques

- Silencieuse et ne claque pas lors de la fermeture
- Axe : 40 mm
- Entraxe : 70 mm
- Carré de 7 mm
- Épaisseur têtère : 2 mm
- Réversible
- Têtère bouts ronds en inox
- Livré avec gâche en inox et réceptacle magnétique
- Conditionnement : boîte carton brochable
- Fabriqué en Europe et selon la norme EN 12209
- BDC = livré sans clé
- Clé L = livré avec 1 clé
- BDCC = avec carré 6 mm pour condamnation

Référence	EAN 3660847	N° Article	Exécutions	Couleurs	Gâche	Entraxe	Axe	Épaisseur têtère mm	UE
SE 40 BDC MAGN	00005 1	0803400	bec de cane	inox	oui	70	40	2	1
SE 40 CLE-L MAGN	00006 8	0803401	clé L	inox	oui	70	40	2	1
SE 40 BDCC MAGN	00007 5	0803402	condamnation	inox	oui	70	40	2	1

# Serrures à encastrer

## SE-BAT

Serrures à encastrer pour porte extérieure/intérieure

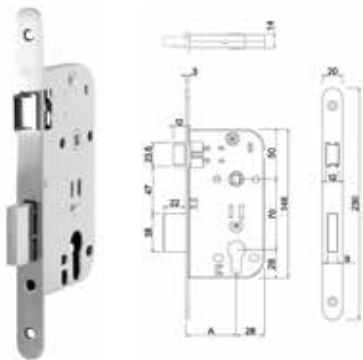

### Caractéristiques techniques

- Pour des usages intensifs
- Axe : 40 et 50 mm
- Entraxe : 70 mm
- Carré de 7 mm
- Épaisseur tête : 3 mm
- Réversible
- Tête à bouts ronds
- Coffre épais : 14 mm
- Livré avec gâche
- Conditionnement : boîte carton brochant
- Fabriqué en Europe et selon la norme EN 12209
- Clé L = livré avec 1 clé
- BDCC = avec carré 6 mm pour condamnation
- Clé I = pour cylindre profil européen

Référence	EAN	N° Article	Exécutions	Couleurs	Gâche	Entraxe	Axe	Épaisseur tête mm	UE
SE-BAT 40 CLE-L BLACK	3660847 00093 8	0803572	clé L	Noir	oui	70	40	3	1
SE-BAT 40 BDCC BLACK	3660847 00092 1	0803571	condamnation	Noir	oui	70	40	3	1
SE-BAT 40 CE BDC	4003318 33343 9	0026265	Clé I	Noir	oui	70	40	3	1
SE-BAT 50 CLE-L BLACK	3660847 00095 2	0803574	clé L	Noir	oui	70	40	3	1
SE-BAT 50 BDCC BLACK	3660847 00094 5	0803573	condamnation	Noir	oui	70	40	3	1
SE-BAT 50 CE BLACK	4003318 33344 6	0026266	Clé I	Noir	oui	70	40	3	1

## SE-BAT NF

Serrures à encastrer NF pour porte extérieure/intérieure

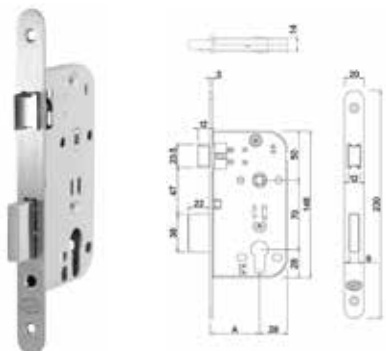

### Caractéristiques techniques

- Certifié NF
- Pour des usages intensifs
- Axe : 40 et 50 mm
- Entraxe : 70 mm
- Carré de 7 mm
- Épaisseur tête : 3 mm
- Réversible
- Tête à bouts ronds
- Coffre épais : 14 mm
- Livré avec gâche
- Conditionnement : boîte carton brochant
- Fabriqué en Europe et selon la norme EN 12209
- Clé I = pour cylindre profil européen

Référence	EAN	N° Article	Exécutions	Couleurs	Gâche	Entraxe	Axe	Épaisseur tête mm	UE
SE-BAT 40 CE NF BLACK	4003318 33345 3	0026267	clé I	Noir	oui	70	40	3	1
SE-BAT 50 CE NF BLACK	4003318 33346 0	0026268	clé I	Noir	oui	70	50	3	1



Notice de montage p.211

# Serrures à encastrer / à larder / à mortaiser MÉTALLIQUES

## SE Porte métallique Cyl. Européen (PM CE)

Crochet 25

### Caractéristiques techniques

- Serrure à crochet pour porte métallique alu ou acier
- Pour cylindre européen à panneton court
- Pêne dormant 1/2 tour
- Carré de 8 mm
- Conditionnement : film thermo rétractable
- Livrée avec gâche

Conseillée pour :

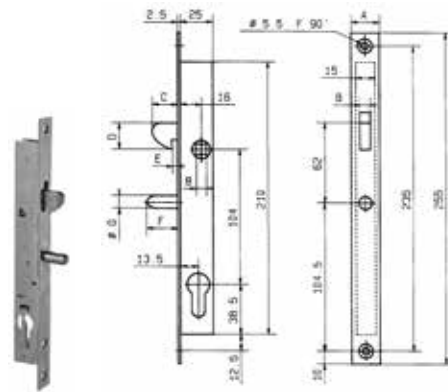

Référence	EAN 4003318	N° Article	Couleurs	Entraxe	Axe	UE
SE PM CE Crochet 25	36912 4	0029142	zingué	104	13,5	1

## SE Porte métallique Cyl. Européen (PM CE)

Rouleau 36

### Caractéristiques techniques

- Serrure à rouleau pour porte métallique alu ou acier
- Pour cylindre européen à panneton court
- Pêne dormant 1/2 tour
- Carré de 8 mm
- Conditionnement : film thermo rétractable
- Livrée avec gâche

Conseillée pour :

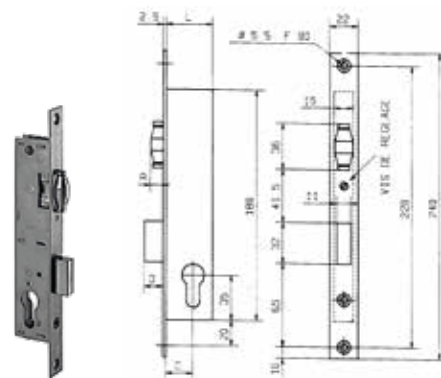

Référence	EAN 4003318	N° Article	Couleurs	Entraxe	Axe	UE
SE PM CE Rouleau 36	36911 7	0029141	zingué		21,0	1

## SE Porte métallique Cyl. Européen

Pêne dormant (PM CE PDT) Long. 21, 28, 36, 39

### Caractéristiques techniques

- Serrure pour porte métallique alu ou acier
- Pour cylindre européen à panneton court
- Pêne dormant 1/2 tour, réversible
- Carré de 8 mm
- Conditionnement : film thermo rétractable
- Livrée avec gâche

Conseillée pour :

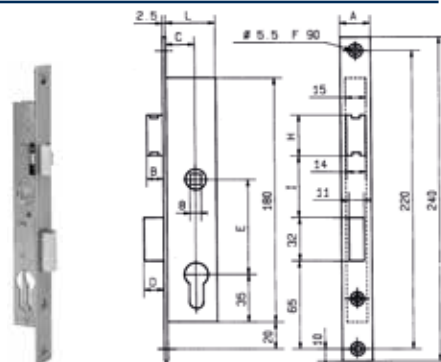

Référence	EAN 4003318	N° Article	Couleurs	Entraxe	Axe	UE
SE PM CE PDT 21	36913 1	0029143	zingué	70	10,5	1
SE PM CE PDT 28	39549 9	0056980	zingué	70	16,5	1
SE PM CE PDT 36	36914 8	0029144	zingué	70	21,0	1
SE PM CE PDT 39	36915 5	0029145	zingué	70	24,5	1
SE PM CE PDT 46	40857 1	0800635	zingué	70	31,0	1

## Cylindre européen E5 N 30/30

Panneton court (PC)

### Caractéristiques techniques

- Cylindre européen à panneton court
- Pour serrure SE PM CE PDT 21, SE PM CE PDT 28, SE PM CE Crochet 25
- Livré avec 3 clés

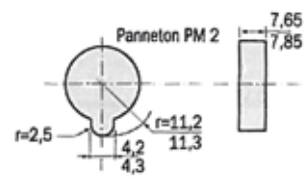

Référence	EAN 4003318	N° Article	Couleurs	Entraxe	Axe	UE
E5 N 30/30 PC	37145 5	0029373	nickelé			6



## Serrure à larder pour cadre tubulaire

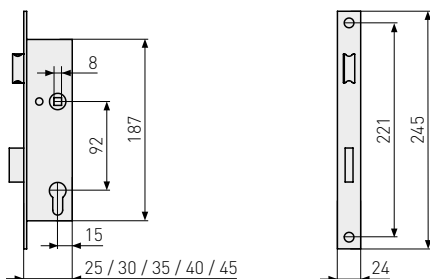

Galvanisé



### Caractéristiques techniques

- Longue durée de vie par l'utilisation de matériaux de qualité
- Mécanisme très robuste
- Pêne lançant et pêne dormant en métal
- Contre-ressort et ressort-pêne lançant en métal
- Protection anti-corrosion par zingage électrolytique

Référence	N° Article	EAN 4003318	Groupe Remise Article	Tête mm	Axe mm	Entraxe mm	Sécurité ABUS	UE
ESR PZ LR Z 25 92 24	0082656	61758 4	0527	24	25	92	7	3
ESR PZ LR Z 30 92 24	0082657	61759 1	0527	24	30	92	7	3
ESR PZ LR Z 35 92 24	0082658	61760 7	0527	24	35	92	7	3
ESR PZ LR Z 40 92 24	0082659	61761 4	0527	24	40	92	7	3
ESR PZ LR Z 45 92 24	0082660	61762 1	0527	24	45	92	7	3

## ► Comment changer votre serrure ?

### Retournement du pêne : 3 possibilités

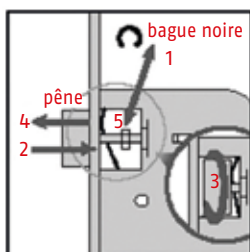

- 1) Retirer la bague noire.
- 2) Enfoncez le pêne complètement à l'intérieur de la serrure.
- 3) Effectuez la rotation (1/2 tour) du pêne.
- 4) Laissez ressortir le pêne.
- 5) Replacer la bague à son emplacement initial.

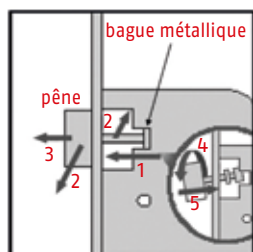

- 1) Pousser la bague métallique vers le pêne.
- 2) Basculer le pêne et le pousser.
- 3) Sortir le pêne.
- 4) Effectuer la rotation (1/2 tour) du pêne.
- 5) Replacer le pêne dans sa position initiale en effectuant l'opération 1 et 2 en sens inverse.

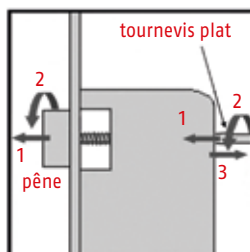

- 1) Insérer un tournevis plat à l'arrière du coffre et opérer une pression.
- 2) Tout en maintenant la pression, effectuer une rotation (1/2 tour) du tournevis.
- 3) Retirer le tournevis.

### Comment changer une serrure à encastrer ?

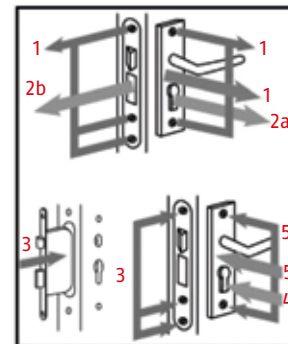

- 1) Retirer tous les caches et/ou plaques décoratives, poignées et les vis de fixation.
- 2) Démontez le cylindre et ensuite la serrure.
- 3) Positionner la nouvelle serrure et fixez-la.
- 4) Fixer ensuite le cylindre.
- 5) Refixer les caches, plaques décoratives et poignées.

# Serrures à larder type ALSACE

## ESHT PZ

### Caractéristiques techniques

- Serrure pour porte d'entrée, cylindre profilé
- Têtière de 20 mm, bouts ronds
- Têtière de 24 mm, bouts carrés
- Serrures à larder conforme à la DIN 18251 Classe 3
- Pêne lançant et pêne dormant en métal
- Protection anti-corrosion par zingage électrolytique
- Carré en acier sur roulement anti-friction

NIVEAU DE SÉCURITÉ 1 2 3 4 5 6 7 **8** 9 10 MAX



Référence	EAN 4003318	N° Article	Couleurs	Exécutions	Entraxe	Axe	Têtière	UE
ESHT PZ L G 65 92 20	61735 5	0082645	martelé-doré	gauche	92	65	20	3
ESHT PZ R G 65 92 20	61736 2	0082646	martelé-doré	droite	92	65	20	3
ESHT PZ L S 65 92 24	61743 0	0082649	gris argent	gauche	92	65	24	3
ESHT PZ R S 65 92 24	61744 7	0082650	gris argent	droite	92	65	24	3
ESHT PZ L S 65 92 20	61737 9	0082647	gris argent	gauche	92	65	20	3
ESHT PZ R S 65 92 20	61742 3	0082648	gris argent	droite	92	65	20	3

## ES TGL PZ

### Caractéristiques techniques

- Serrure à larder conforme à la DIN TGL
- Pêne lançant et pêne dormant en métal
- Longue durée de vie par l'utilisation de matériaux de qualité
- Mécanisme très robuste
- Têtière de 18 mm, bouts ronds
- Protection anti-corrosion par zingage électrolytique
- Carré en acier sur roulement anti-friction
- Protection contre le blocage par copeaux
- Système renfort-boîtier intégré

NIVEAU DE SÉCURITÉ 1 2 3 4 5 6 **7** 8 9 10 MAX



Référence	EAN 4003318	N° Article	Couleurs	Exécutions	Entraxe	Axe	Têtière	UE
ES TGL PZ L G 55 72	61732 4	0082642	martelé-doré	gauche	72	55	18	6
ES TGL PZ R G 55 72	61731 7	0082641	martelé-doré	droite	72	55	18	6

## TKZ 40 ER / Serrures à fermeture automatique

### Caractéristiques techniques

- Pour cylindre de porte standard (aucune fonction débrayable nécessaire)
- Pêne en laiton nickelé en acier en fonte malléable
- Longue durée de vie par l'utilisation de matériaux de qualité
- Fermeture automatique
- Avec fonction anti-panique (ouverture de l'intérieur avec le bouton)
- Conforme à la DIN 18251 Classe 3
- Pêne métallique de 22 mm
- Têtière ronde de 20 ou 24 mm

NIVEAU DE SÉCURITÉ 1 2 3 4 5 6 7 8 **9** 10 MAX



Référence	EAN 4003318	N° Article	Couleurs	Exécutions	Entraxe	Axe	Têtière	UE
TKZ40/20 R/L ER PZ	45551 3	0033721	acier inox ER	réversible	72	55	20	3
TKZ40/24 R/L ER PZ	04136 5	0058375	acier inox ER	réversible	72	55	24	3

## ES PZ2

### Caractéristiques techniques

- Serrures à larder conforme à la DIN 18251 Classe 2
- Pour EURO cylindre profilé
- Pêne lançant et pêne dormant en métal
- Longue durée de vie par l'utilisation de matériaux de qualité
- Têtière de 20 ou 18 mm, bouts ronds
- Têtière de 24 mm, bouts carrés
- Protection anti-corrosion par zingage électrolytique
- Protection contre le blocage par copeaux
- Système renfort-boîtier intégré

NIVEAU DE SÉCURITÉ 1 2 3 4 5 6 **7** 8 9 10 MAX



Référence	EAN 4003318	N° Article	Couleurs	Exécutions	Entraxe	Axe	Têtière	UE
ES PZ2 L G 55 72 20	61714 0	0082632	martelé-doré	gauche	72	55	20	6
ES PZ2 R G 55 72 20	61713 3	0082631	martelé-doré	droite	72	55	20	6
ES PZ2 L G 55 72 18	61712 6	0082630	martelé-doré	gauche	72	55	18	6
ES PZ2 R G 55 72 18	61707 2	0082629	martelé-doré	droite	72	55	18	6
ES PZ2 L S 55 72 20	61715 7	0082633	gris argent	gauche	72	55	20	6
ES PZ2 R S 55 72 20	61716 4	0082634	gris argent	droite	72	55	20	6
ES PZ2 R S 55 72 24	61717 1	0082635	gris argent	gauche	72	55	24	6
ES PZ2 R S 55 72 24	61718 8	0082636	gris argent	droite	72	55	24	6

# Serrures à larder type ALSACE

## ES BB

### Caractéristiques techniques

- Protection anti-corrosion par zingage électrolytique
- Protection contre le blocage par copeaux
- Système renfort-boîtier intégré
- Têtière de 20 mm, bouts carrés
- Serrure à larder pour clé à gorges munie d'un système « clé prisonnière »
- Conforme à la DIN 18251 Classe 1

NIVEAU DE SÉCURITÉ 1 2 **3** 4 5 6 7 8 9 10 MAX



Référence	EAN 4003318	N° Article	Couleurs	Exécutions	Entraxe	Axe	Têtière	UE
ES BB L G 55 72 20	61664 8	0082613	martelé-doré	gauche	72	55	20	6
ES BB R G 55 72 20	61666 2	0082615	martelé-doré	droite	72	55	20	6
ES BB L S 55 72 20	61665 5	0082614	gris argent	gauche	72	55	20	6
ES BB R S 55 72 20	61662 4	0082611	gris argent	droite	72	55	20	6
ES BB L G 55 72 18	61655 6	0082608	martelé-doré	gauche	72	55	18	6
ES BB R G 55 72 18	61584 9	0082607	martelé-doré	droite	72	55	18	6
ES BB2 R S 55 72 24	61675 4	0082619	gris argent	gauche	72	55	18	6
ES BB2 L S 55 72 24	61680 8	0082620	gris argent	droite	72	55	18	6

## ESS

### Caractéristiques techniques

- Protection anti-corrosion par zingage électrolytique
- Protection contre le blocage par copeaux
- Système renfort-boîtier intégré
- Têtière de 20 mm, bouts ronds
- Serrure à larder pour porte de bureau
- Conforme à la DIN 18251 Classe 1

NIVEAU DE SÉCURITÉ 1 2 3 4 **5** 6 7 8 9 10 MAX



Référence	EAN 4003318	N° Article	Couleurs	Exécutions	Entraxe	Axe	Têtière	UE
ESS Einbau.	89004 8	0079276	gris argent	réversible	72	55	20	6

## ES WC

### Caractéristiques techniques

- Protection anti-corrosion par zingage électrolytique
- Protection contre le blocage par copeaux
- Système renfort-boîtier intégré
- Têtière de 20 mm, bouts ronds
- Têtière de 24 mm, bouts carrés
- Serrure à larder pour porte de bain / WC
- Conforme à la DIN 18251 Classe 1

NIVEAU DE SÉCURITÉ 1 2 **3** 4 5 6 7 8 9 10 MAX



Référence	EAN 4003318	N° Article	Couleurs	Exécutions	Entraxe	Axe	Têtière	UE	Brut / pce
ES WC L G 55 78 20	61773 7	0082667	martelé-doré	gauche	78	55	20	6	
ES WC R G 55 78 20	61779 9	0082669	martelé-doré	droite	78	55	20	6	
ES WC L S 55 78 20	61778 2	0082668	gris argent	gauche	78	55	20	6	
ES WC R S 55 78 20	61780 5	0082670	gris argent	droite	78	55	20	6	
ES WC L S 55 78 24	61781 2	0082671	gris argent	gauche	78	55	24	6	
ES WC R S 55 78 24	61782 9	0082672	gris argent	droite	78	55	24	6	

## EFS 65

### Caractéristiques techniques

- Double pêne en acier avec pêne lançant au milieu
- Boîtier en acier galvanisé
- Mécanisme très robuste
- Testée par l'Institut officiel de tests de Allemagne (MPA)
- Serrure pour porte coupe-feu avec pêne 1/2 tour central
- Application sur portes droites et gauches

NIVEAU DE SÉCURITÉ 1 2 3 4 5 **6** 7 8 9 10



Référence	EAN 4003318	N° Article	Couleurs	Exécutions	Entraxe	Axe	Têtière	UE
EFS 65	21511 7	0015112	gris argent	réversible	72	65	24	3

## ES UNIVERSAL

### Caractéristiques techniques

- Têtière de 20 mm, bouts ronds
- Carré 8 mm / réversible
- PZ2 : pour cylindre profil européen avec pênes en métal
- BB = livré avec 1 clé avec pênes en PVC
- Bad = avec carré pour condamnation
- Avec pênes en PVC

NIVEAU DE SÉCURITÉ 1 2 **3 & 5** 6 7 8 9 10 MAX



Référence	EAN 4003318	N° Article	Couleurs	Exécutions	Entraxe	Axe	Têtière	UE
ESK PZ2 universal S	58393 3	0050300	gris argent	réversible	72	55	20	10
ES BB universal S	58394 0	0050301	gris argent	réversible	72	55	20	10
ES Bad universal S	58395 7	0050302	gris argent	réversible	72	55	20	10

## Clé de rechange

### Caractéristiques techniques

- Clé de rechange sur numéro
- Pour TK10 / TK20 ou ES BB



Référence	N° Article	EAN 4003318	Groupe Remise Article	Taille mm	Exécutions	Coloris	Sécurité ABUS	UE
ES 07 SB	0014792	21100 3	0927		pour TK10/TK20			1
ES 08 SB	0014793	21101 0	0927		pour TK10/TK20			1
ES 09 SB	0014794	21102 7	0927		pour TK10/TK20			1
ES 10 SB	0014795	21103 4	0927		pour TK10/TK20			1
ES1 SB	0082675	62131 4	0927		pour ES BB			1
ES2 SB	0082676	62132 1	0927		pour ES BB			1
ES3 SB	0082677	62133 8	0927		pour ES BB			1
ES4 SB	0082678	62134 5	0927		pour ES BB			1
ES5 SB	0082679	62135 2	0927		pour ES BB			1
ES6 SB	0082680	62136 9	0927		pour ES BB			1
ES7 SB	0082681	62137 6	0927		pour ES BB			1
ES8 SB	0082682	62138 3	0927		pour ES BB			1
ES9 SB	0082683	62139 0	0927		pour ES BB			1
ES10 SB	0082684	62140 6	0927		pour ES BB			1

## SSB400

NIVEAU DE SÉCURITÉ 1 2 3 4 5 6 7 8 **9** 10 MAX

### Gâche de sûreté - agréée TÜV

#### Caractéristiques techniques

- Solide fixation à 3 points dans le mur
- Gâche universelle pour portes gauche ou droite
- réversible
- livré avec chevilles et vis



Gris argent

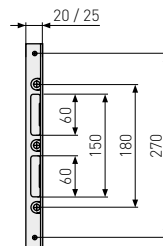
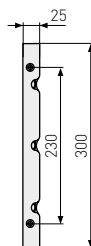

Référence	N° Article	EAN 4003318	Groupe Remise Article	Taille mm	Exécutions	Coloris	Sécurité ABUS	UE
SSB400 20x25 CLC/DFNLI	0003391	05538 6	0527	20 x 25		gris argent	9	3
SSB400 25x25 CLC/DFNLI	0065970	05541 6	0527	25 x 25		gris argent	9	3

## WSB 170 KU

### Gâche pour porte palière et porte intérieure avec doublure PVC

#### Caractéristiques techniques

- Gâche en acier pour portes
- Cache en PVC couvrant les encoches pour pêne lançant et pêne dormant
- Réversible



Martelé doré



Gris argent

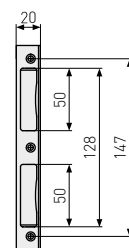
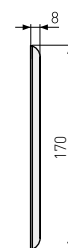

Référence	N° Article	EAN 4003318	Groupe Remise Article	Taille mm	Exécutions	Coloris	Sécurité ABUS	UE
WSB 170 LR G KU	0082692	62189 5	0527	20		martelé-doré		10
WSB 170 LR S KU	0080603	88988 2	0527	20		gris argent		10

# WSBHT 190

## Gâche pour portes d'entrée

### Caractéristiques techniques

- Gâche en acier pour portes d'entrée
- réversible



Martelé doré



Gris argent

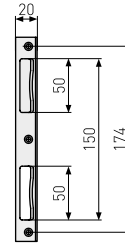

Référence	N° Article	EAN 4003318	Groupe Remise Article	Taille mm	Exécutions	Coloris	Sécurité ABUS	UE
WSBHT 190 LR G	0082691	62188 8	0527			Martelé-doré		10
WSBHT 190 LR S	0082688	62181 9	0527			gris argent		10

# LSB 170

## Gâche à patte

### Caractéristiques techniques

- Plaque en acier
- Avec affleur



Martelé doré



Gris argent

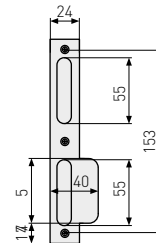

Référence	N° Article	EAN 4003318	Groupe Remise Article	Taille mm	Exécutions	Coloris	Sécurité ABUS	UE
LSB 170 L G	0082698	62205 2	0527		gauche	Martelé-doré		10
LSB 170 R G	0082699	62206 9	0527		droite	Martelé-doré		10
LSB 170 L S	0082696	62203 8	0527		gauche	gris argent		10
LSB 170 R S	0082697	62204 5	0527		droite	gris argent		10

# WSB 170

## Gâche d'angle pour porte palière et porte intérieure

### Caractéristiques techniques

- Gâche en acier pour porte palière et porte d'intérieur
- pour porte à recouvrement
- réversible



Martelé doré



Gris argent

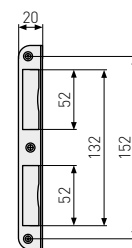
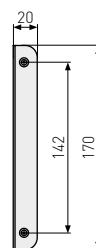

Référence	N° Article	EAN 4003318	Groupe Remise Article	Taille mm	Exécutions	Coloris	Sécurité ABUS	UE
WSB 170 LR G	0082685	62177 2	0527	20		Martelé-doré		10
WSB 170 LR S	0080602	88987 5	0527	20		gris argent		10



# Serrures en applique

## SA Horizontale 4 gorges à Tirage à clé (H 4G T)

### Caractéristiques techniques

- Canon de 45mm
- Livrée avec 2 clés à 4 gorges
- Conditionnement : film thermo rétractable
- Livrée avec gâche



Conseillée pour :

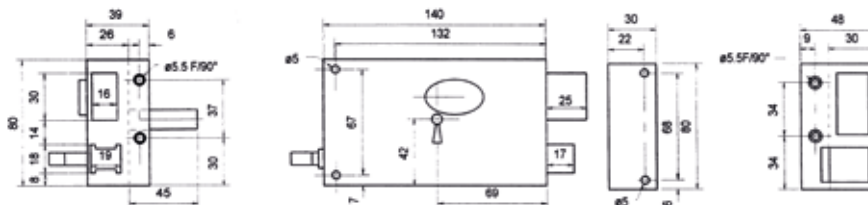

Référence	EAN 4003318	N° Article	Couleurs	Axe mm	UE
SA H 4G T 80x140 droite	33367 5	0026289	Noir	69	1
SA H 4G T 80x140 gauche	33368 2	0026290	Noir	69	1

## SA Horizontale 4 gorges à Fouillot pour grilles (H 4G F GR)

### Caractéristiques techniques

- Canon de 35 mm
- Carré de 6 mm
- Livrée avec 2 clés à 4 gorges
- Conditionnement : film thermo rétractable
- Livrée avec gâche



Conseillée pour :

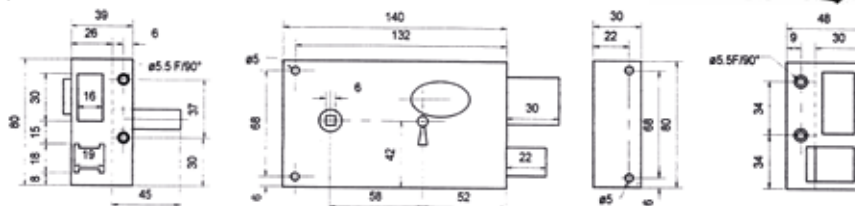

Référence	EAN 4003318	N° Article	Couleurs	Entraxe mm	Axe mm	UE
SA H 4G F GR 80x140 droite	33393 4	0026315	Noir	52	58	1
SA H 4G F GR 80x140 gauche	33394 1	0026316	Noir	52	58	1
SA H 4G F Z GR 80x140 droite	33395 8	0026317	zingué	52	58	1
SA H 4G F Z GR 80x140 gauche	33396 5	0026318	zingué	52	58	1

## SA Horizontale / Verticale à Fouillot Pêne dormant (H/V F PDT)

### Caractéristiques techniques

- Version horizontale : carré de 6 mm
- Version verticale : carré de 7 mm
- Canon de 42 mm
- Livrée avec 2 clés (profil simple)
- Conditionnement : film thermo rétractable
- Livrée avec gâche



Conseillée pour :

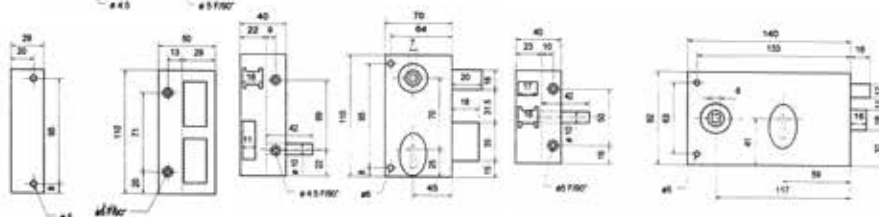

Référence	EAN 4003318	N° Article	Couleurs	Axe mm	Entraxe mm	UE
SA H F PDT 82x140 droite	33363 7	0026285	Noir	59	58	1
SA H F PDT 82x140 gauche	33364 4	0026286	Noir	59	58	1
SA V F PDT 70x110 droite	33365 1	0026287	Noir	45	70	1
SA V F PDT 70x110 gauche	33366 8	0026288	Noir	45	70	1

# Serrures en applique

## SA Horizontale / Verticale à Fouillot Zinguée à clé pour grille (H/V F Z GR)



### Caractéristiques techniques

- Version horizontale : carré de 6 mm
- Version verticale : carré de 7 mm
- Canon de 45 mm
- Livrée avec 2 clés (profil simple)
- Conditionnement : film thermo rétractable
- Livrée avec gâche

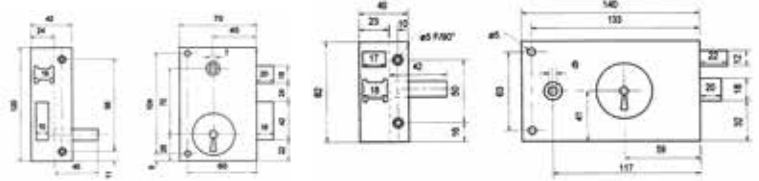

Conseillée pour :



Référence	EAN 4003318	N° Article	Couleurs	Axe mm	Entraxe mm	UE
SA H F Z GR 82x140 droite	33389 7	0026311	zingué	59	58	1
SA H F Z GR 82x140 gauche	33390 3	0026312	zingué	59	58	1
SA V F Z GR 70x120 droite	33391 0	0026313	zingué	45	70	1
SA V F Z GR 70x120 gauche	33392 7	0026314	zingué	45	70	1

## SA Horizontale / Verticale pour Cyl. Européen (H/V CE)



### Caractéristiques techniques

- Version horizontale : carré de 6 mm
- Version verticale : carré de 7 mm
- Ex. : pour une porte de 40 mm d'épaisseur, nous vous recommandons un cylindre 30 x 60 mm
- Livrée avec 2 clés (profil simple)
- Conditionnement : film thermo rétractable
- Livrée avec gâche
- À fouillot

Conseillée pour :

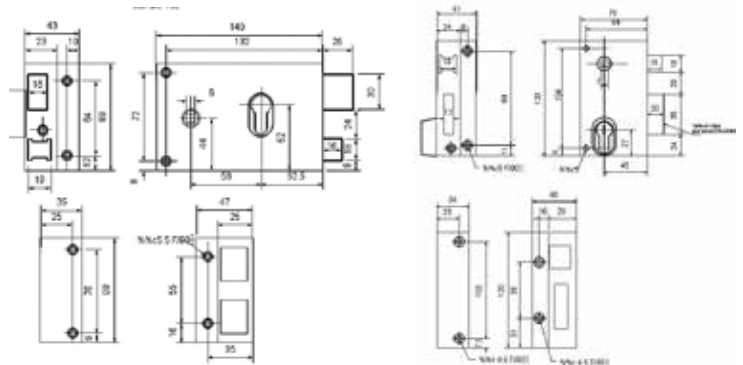

Référence	EAN 4003318	N° Article	Couleurs	Axe mm	Entraxe mm	UE
SA H CE 88x140 droite	33375 0	0026297	Noir	53	58	1
SA H CE 88x140 gauche	33376 7	0026298	Noir	53	58	1
SA V CE 70x120 droite	33377 4	0026299	Noir	45	70	1
SA V CE 70x120 gauche	33378 1	0026300	Noir	45	70	1

Le sens d'ouverture d'une porte est toujours déterminé **vu de l'extérieur**

Poussant gauche  
ou tirant droit



Poussant droite  
ou tirant gauche





# Serrures en applique / Garnitures de porte

## ASS PZ



### Caractéristiques techniques

- Corps en acier en acier galvanisé
- Verrou en métal solide
- Construction métallique solide
- Réversible, tirant et poussant
- Pour cylindre européen
- Livré avec une gâche et la rosace extérieure
- PZ = conditionné pour les cylindres de portes

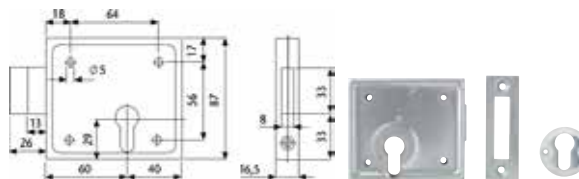

Référence	EAN 4003318	N° Article	Couleurs	Axe mm	UE
ASS PZ CL/DFNLI	47482 8	0035652	galvanisée	60	1

## ASS BB



### Caractéristiques techniques

- Corps en acier en acier galvanisé
- Verrou en métal solide
- Construction métallique solide
- Réversible, tirant et poussant
- Livrée avec clé à gorges
- Livrée avec une gâche et la rosace extérieure
- Version BB = clé à gorges

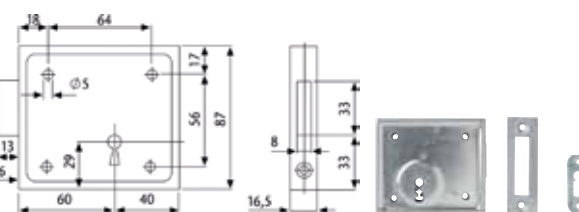

Référence	EAN 4003318	N° Article	Couleurs	Axe mm	UE
ASS BB CL/DFNLI	47483 5	0035653	galvanisée	60	1

## ASS HF



### Caractéristiques techniques

- Boîtier zingué
- Verrou métallique massif
- Mécanisme très robuste
- Pour panneau de porte jusqu'à 60 cm
- Avec pêne basculant massif en acier
- Réversible, tirant et poussant
- Pour cylindre avec clé à gorges
- HF = pêne basculant
- PZ = pour cylindre
- BB = clé à gorges
- Livré avec le boîtier, double verrouillage et garniture extérieure

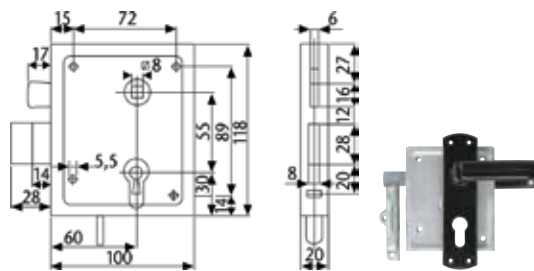

Référence	EAN 4003318	N° Article	Axe mm	UE
ASS HF PZ CL/DFNLI	22417 1	0015925	60	1
ASS HF BB CL/DFNLI	22416 4	0015924	60	1

## ASS SF



### Caractéristiques techniques

- Boîtier zingué
- Verrou métallique massif
- Cylindre de précision à 5 goupilles
- Pour panneau de porte jusqu'à 60 cm
- Avec pêne dormant massif en acier
- Réversible, tirant et poussant
- Pour cylindre avec clé à gorges
- Deux clés incluses
- PZ = pour cylindre
- BB = clé à gorges
- Livré avec le boîtier, double verrouillage et garniture extérieure

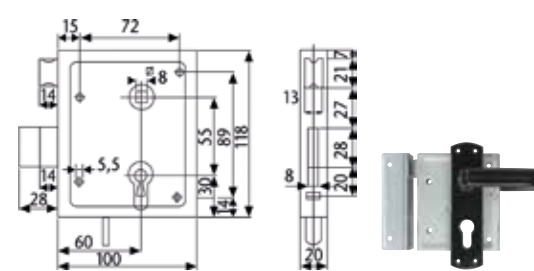

Référence	EAN 4003318	N° Article	Axe mm	UE
ASS SF PZ CL/DFNLI	22419 5	0015927	60	1
ASS SF BB CL/DFNLI	22418 8	0015926	60	1

## KFG



### Caractéristiques techniques

- Exécution « coupe feu »
- Poignée en PVC avec armature en acier
- Pour porte de 40 à 66 mm
- Conforme à la DIN 18 273, sous
- contrôle permanent de l'Institut de Tests MPA
- Plaque de base en acier, garniture décorative en PVC



R : garniture à bouts ronds - C : garniture à bouts carrés

Référence	EAN 4003318	N° Article	Couleurs	Type	Entraxe mm	Carré mm	UE	
							/pcs blister	/pcs vrac
KFG R CLP/DFNLI	27978 2	0021083	noir	bouton / poignée	72	9		2
KFG R 2P CLP/DFNLI	27977 5	0021082	noir	deux poignées	72	9		2
KFG C CLP/DFNLI	21526 1	0015127	noir	bouton / poignée	72	9		2
KFG C 2P CLP/DFNLI	21523 0	0015124	noir	deux poignées	72	9		2

# Batteuse à came **NOUVEAU**

## UHZ20

Batteuse à came universel

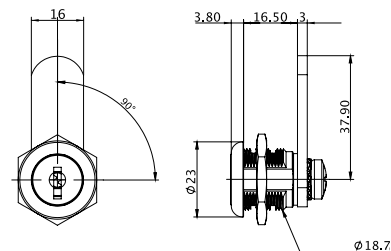

### Caractéristiques techniques

- Livré avec 2 clés
- Zamack nickelé

- Idéal pour un tiroir, des armoires électriques, vitrines d'exposition, boîte aux lettres...

Référence	N° Article	EAN 4003318	Groupe Remise Article	Sécurité ABUS	UE
UHZ20N B/DFNLI	0081242	40049 0	0527		10

## Clés de service

### NBS

Clé de service soudée



### Caractéristiques techniques

- Avec 4 pans creux et 4 pans extérieurs de 7 à 10 mm

- En acier coulé nickelé

Made  
in  
Germany

Référence	N° Article	EAN 4003318	Groupe Remise Article	Sécurité ABUS	UE
NBS CLC/DFNLI	0023859	30859 8	0527		3

### B8

Gauge à cylindre



### Caractéristiques techniques

- Clé en plastique pour cylindre

- Avec carré de 8 à 10 mm

- Permet la mesure de la longueur du cylindre

Made  
in  
Germany

Référence	N° Article	EAN 4003318	Groupe Remise Article	Sécurité ABUS	UE
B8	0002407	03884 6	0527		1

### DS

Clé de service



### Caractéristiques techniques

- Avec 4 pans creux (8 mm)

- En acier coulé nickelé

Made  
in  
Germany

Référence	N° Article	EAN 4003318	Groupe Remise Article	Sécurité ABUS	UE
DS CLC/DFNLI	0023860	30860 4	0527		6

### BS uni

Gauge à cylindre universelle



### Caractéristiques techniques

- Gauge à cylindre en métal
- Avec pans creux (6 à 8 mm) et 4 pans extérieurs (7 à 10 mm)

- Permet la mesure de la longueur du cylindre

Made  
in  
Germany

Référence	N° Article	EAN 4003318	Groupe Remise Article	Sécurité ABUS	UE
BS uni CLC/DFNLI	0023858	30858 1	0527		3



Security Tech Germany



Verrou 7010, p.184



Security Tech Germany



# CYLINDRES MÉCANIQUES

## MODULAR MX

Packs Modular |  
Bravus 1000 MX |  
Bravus MX  
Magnet **NOUVEAU**

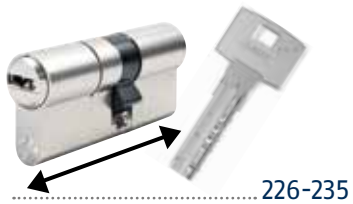

## D66 ET D6PS

D66 | D6PS



## BRAVUS

Bravus 3000 |  
Bravus 2000 |  
Bravus 1000



## SÉRIE C

C83 | C83N | C73N |  
K82N | C42N | C50N |  
C51N | C60N



## ZOLIT

Zolit 2000 |  
Zolit 1000



## E60

E60



## P12RPS

P12RPS

**NOUVEAU**



## E50

E50



## EC-S

EC-S



## CYLINDRES TITALIUM

B5LT | BZTI



## D10PS

D10PS

**NOUVEAU**



## CYLINDRES EN BLISTER

P12RPS | D10PS | D66 |  
D6PS | E60NP | E50



# Guide de choix cylindres

Niveau de sécurité, cylindre sous organigramme ou cylindre varié ou encore type de clé, ABUS vous accompagne dans la sélection du cylindre le mieux adapté aux besoins de votre client.



		Varié KD	S'ouvrant KA	Sur clé modèle KAMO	Sur ouverture centrale OC	Sur passe général PG	Sur organigramme PGPP
<b>CYLINDRES HAUTE SÉCURITÉ</b>	<b>PACK MX</b> P. 226-230	X					
	<b>Bravus 3500 MX Magnet</b> P. 234-235	X	X	X	X	X	X
	<b>BRAVUS 3000</b> P. 236-237	X	X	X	X	X	X
	<b>BRAVUS 2000</b> P. 238-239	X	X	X	X	X	X
	<b>BRAVUS 1000 MX</b> P. 231	X	X	X			
	<b>Bravus 1000</b> P. 240-241	X	X	X			
	<b>P12RPS</b> P. 246-247	X	X	X			
	<b>Zolit 2000</b> P. 242-243	X	X	X	X	X	X
	<b>Zolit 1000</b> P. 244-245	X	X	X	X	X	X
<b>CYLINDRES DE SÉCURITÉ</b>	<b>EC-S</b> P. 248-249	X	X	X			
	<b>D10PS</b> P. 250-251	X	X	X	jusque 100 cylindres	jusque 100 cylindres	jusque 100 cylindres
	<b>D66</b> P. 252-253	X	X	X		jusque 25 cylindres	
	<b>D6PS</b> P. 254-255	X	X	X			
	<b>C83</b> P. 256-257	X	X	X	X	X	X
<b>CYLINDRES STANDARD</b>	<b>E60</b> P. 258-259	X	X	X			
	<b>E50</b> P. 260	X	X	X			
	<b>B5LT Titalium</b> P. 261-262	X	X	X			
	<b>BZ Ti Titalium</b> P. 263	X	X	X			
<b>CYLINDRES ÉLECTRONIQUES</b>	<b>wAppLoxx Pro</b> P. 272-281	X	X	X	X	X	X
	<b>CodeLoxx</b> P. 282-291	X	X	X	X	X	X



Nombre et type de clé	Fonction débrayable	Système Breveté	Protection contre la copie (Copyright)	Carte de propriété / carte de reproduction	Barre de renfort	Nombre d'éléments de blocage	Normes	Niveau de sécurité GPS
4 Clés réversibles	Oui	Oui	Copyright à vie	Carte de propriété	Oui	6	DIN EN 1303, DIN 18252, ISO 9001:2008	
3 Clés réversibles	Oui	Oui	Copyright à vie	Carte de propriété	Oui	17	DIN EN 1303, DIN 18252, ISO 9001:2008	
3 Clés réversibles	En option	Oui	Copyright à vie	Carte de propriété	-	16	DIN EN 1303, DIN 18252, ISO 9001:2008	
3 Clés réversibles	En option	Oui	Copyright à vie	Carte de propriété	-	10	DIN EN 1303, DIN 18252, ISO 9001:2008	
3 Clés réversibles	Oui	Oui	Copyright à vie	Carte de propriété	Oui	6	DIN EN 1303, DIN 18252, ISO 9001:2008	
3 Clés réversibles	En option	Oui	Copyright à vie	Carte de propriété	-	6	DIN EN 1303, DIN 18252, ISO 9001:2008	
5 Clés réversibles	Oui	Oui	Copyright à vie	Carte de propriété		12	Protection SKG**, DIN EN 1303, DIN 18252, ISO 9001:2008	
3 clés paracentrique	En option	Oui	Copyright à vie	Carte de propriété	-	10	DIN EN 1303, DIN 18252, ISO 9001:2008	
3 clés paracentrique	En option	Oui	Copyright à vie	Carte de propriété	-	6	DIN EN 1303, DIN 18252, ISO 9001:2008	
5 Clés réversibles	Oui	Oui	-	Carte de propriété	-	8	DIN EN 1303, DIN 18252, ISO 9001:2008	8
5 Clés réversibles	Oui	-	-	Carte de reproduction	-	10	Protection SKG**, DIN EN 1303, DIN 18252, ISO 9001:2008	7
5 Clés réversibles	Oui	-	-	Carte de reproduction	-	6	DIN EN 1303, DIN 18252, ISO 9001:2008	7
5 Clés réversibles	-	-	-	Carte de reproduction	-	6	DIN EN 1303, DIN 18252, ISO 9001:2008	6
3 clés paracentrique	En option	-	-	-	-	5	DIN EN 1303, DIN 18252, ISO 9001:2008	5
3 clés paracentrique	Oui	-	-	-	-	6	Protection SKG**, DIN EN 1303, DIN 18252, ISO 9001:2008	7
3 clés paracentrique	-	-	-	-	-	5	DIN EN 1303, ISO 9001:2008	4
3 clés paracentrique	-	-	-	-	-	5	DIN EN 1303, ISO 9001:2008	3
-	-	-	-	-	-	-	DIN EN 1303, ISO 9001:2008	
Badges, clés électroniques ou code	-	-	-	-	-	-		
Badges ou smartphone	-	-	-	-	-	-		

# Système modulaire MX

Modulez la taille de vos cylindres facilement et sans outils

La longueur du cylindre est modulable de 30/30 à 200 mm (40/160 ; 100/100).  
Le système MX est disponible pour les systèmes de fermeture Bravus, Vitess et Zolit.

- Disponible en tant que cylindre double entrée, cylindre à bouton et demi cylindre
- Disponible en packs s'ouvrant
- Livré entièrement monté, en cylindre prémonté ou en pièces détachées
- Disponible en profils d'usine ou réservés
- Disponible en nickelé ou laiton

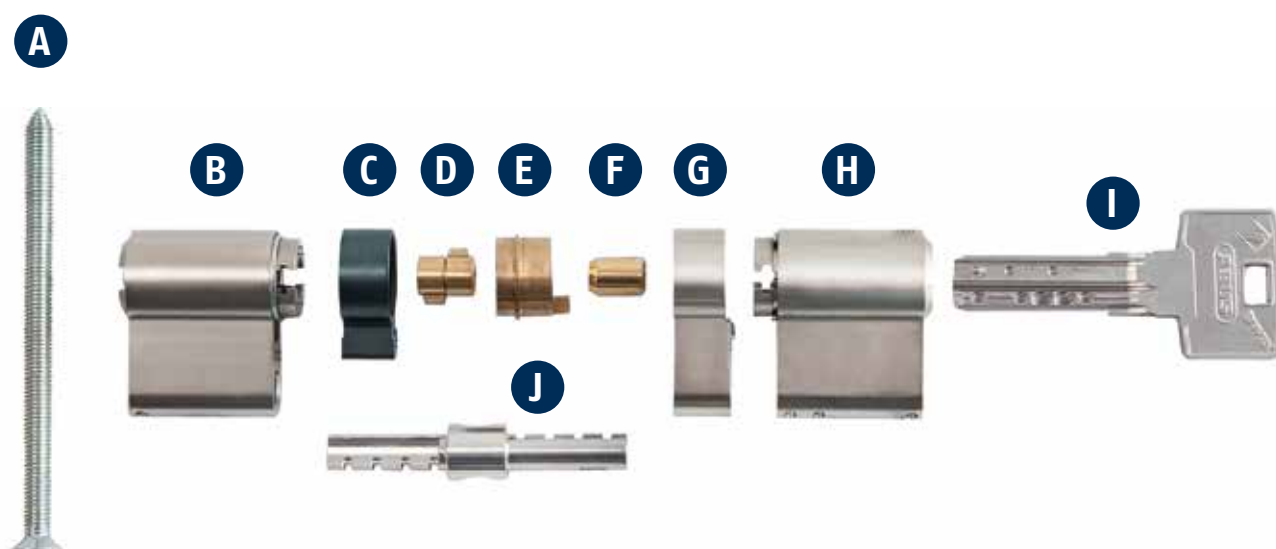

- |                          |                           |
|--------------------------|---------------------------|
| <b>A</b> Vis de fixation | <b>F</b> Rallonge de clé  |
| <b>B</b> Stator          | <b>G</b> Rallonge stator  |
| <b>C</b> Panneton        | <b>H</b> Stator           |
| <b>D</b> Embrayage       | <b>I</b> Clé              |
| <b>E</b> Rallonge rotor  | <b>J</b> Barre de renfort |



Les rallonges sont disponibles dans des longueurs de 5 mm à 40 mm



# Sûr, simple et rapide

## Les avantages du système modulaire MX



### Caractéristiques techniques

- Disponible dans les systèmes Bravus 1000, Bravus 2000, Bravus 3000.
- Longueurs : Longueur de base 30/30 jusqu'à 70/70
- Disponible comme cylindre double-entrée demi-cylindre ou cylindre bouton
- Finition standard laiton nickelé, finition laiton disponible en option

### Points forts

#### FLEXIBLE

Un **large panel de rallonges** est disponible vous permettant de transformer votre cylindre standard de 60 mm à 200 mm.

#### SÛR

Protection anti-perçage élevée. L'alésage fileté modulaire en acier inoxydable offre une protection anti-extraction supplémentaire.

#### RAPIDE

Cela **fait gagner du temps et évite les déplacements inutiles**. De plus, il offre une autonomie complète et ne nécessite aucune intervention extérieure pour moduler le cylindre.

#### FACILE

La **conversion du cylindre se fait facilement** et ne nécessite que la vis de fixation déjà fournie avec le cylindre.

#### IDÉAL SERRURIERS

Permet d'éviter les stockages multiples de cylindres et de ne stocker que les accessoires permettant de moduler la taille des différents cylindres.



# Packs Modular MX

Modulez la taille de vos cylindres facilement et sans outils en choisissant parmi nos 4 packs disponibles

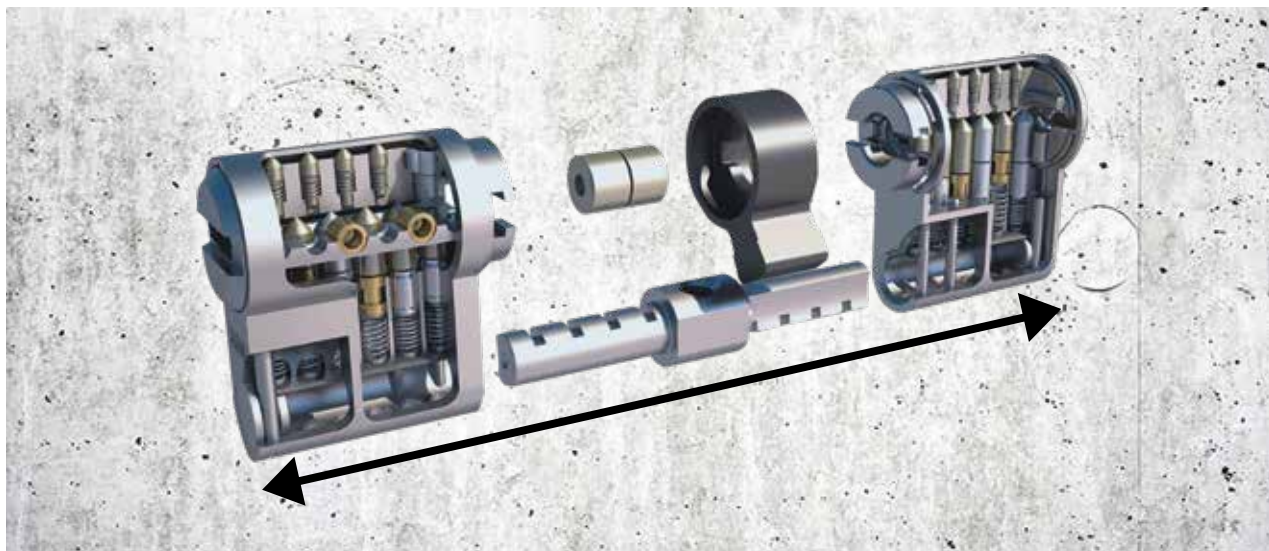

## ◀ Nouvelle boîte

- Emballage qualitatif
- Présentation et tenue parfaite des composants
- Vis de fixation et notice de montage incluses
- Carte de propriété
- Contre la copie des clés

**NOUVEAU  
AVEC TÊTES DE CLÉS  
COULEURS**



Modifier la taille  
d'un cylindre  
bouton côté bouton



Modifier la taille  
d'un cylindre bouton  
des deux côtés



Modifier la taille  
d'un cylindre  
côté clé



Modifier la taille  
d'un cylindre double  
entrée des deux côtés



## 1 Désassembler le cylindre

Insérer la vis d'installation dans le trou de fixation prévu à cet effet, tournez à 90° pour découpler les deux côtés du cylindre. Retirez le(s) module(s) et la barre (le cas échéant).



## 2 Intégrer les allonges

Utiliser les kits d'extension modulaires, inclure les allonges, la nouvelle barre de renfort (le cas échéant), pour adapter la taille du cylindre.



## 3 Assembler les allonges

Réinsérer le panneton et re-coupler les deux côtés du cylindre. À l'aide de la vis d'installation, tourner à 90° pour qu'il retrouve sa position d'origine.

### MHU39

- 30 sets de prolongement
- 4 kits de transformation demi-cylindre
- 30 barres de prolongement
- 1 lubrifiant PS88
- Longueur du cylindre maximale : 70/70



Référence	N° Article	EAN
MHU39 - Mallette Rallonges Modular	5010618	4058391 06273 8

### MHU49

- 16 sets de prolongement
- 9 barres de prolongement
- Lubrifiant PS88, panneton, roue dentée, roue dentée et bouton
- Longueur du cylindre maximale : 70/70



Référence	N° Article	EAN
MHU49 - Petite Mallette Rallonges Modular	5012516	4058391 10060 7

# Pack Bravus Modular

## PACK MODULAR N° 1

### Contient :

- 1 cylindre 30/30
- 4 clés
- 1 carte de propriété
- 1 vis de fixation
- 2 sets allonges de 10 mm
- 1 notice de montage

### Longueurs possibles :

	30	40
30	X	X
40		X



Référence	N° Article	Variante	EAN 4058391	UE	Désignation
B1L-MX-SET001 / AF	5012641	000000001	05861 8	1	Pack Modular n°1 - 1 Cylindre Bravus 1000 4 Clés
B1L-MX-SET01C / AF	5014115	000000001	60877 6	1	Pack Modular n°1 - 1 Cylindre Bravus 1000 4 Clés couleurs

## PACK MODULAR N° 2

### Contient :

- 1 cylindre 30/30
- 4 clés
- 1 carte de propriété
- 1 vis de fixation
- 2 sets allonges de 10 mm
- 1 notice de montage

### Longueurs possibles :

Z côté clé	K: côté bouton	
	30	40
30	X	X
40	X	X



Référence	N° Article	Variante	EAN 4058391	UE	Désignation
B1L-MX-SET002 / AF	5013295	000000001	09676 4	1	Pack Modular n° 2 - 1 Cylindre Bravus 1000 4 Clés
B1L-MX-SET02C / AF	5014116	000000001	60895 0	1	Pack Modular n° 2 - 1 Cylindre Bravus 1000 4 Clés couleurs

## PACK MODULAR N° 3

### Contient :

- 2 cylindres 30/30 s'ouvrant
- 6 clés couleur
- 1 carte de propriété
- 2 vis de fixation
- 2 sets allonges de 10 mm
- 1 set allonge de 20 mm
- 1 barre de prolongement (50MXS12)
- 1 notice de montage

### Longueurs possibles :

	30	40	50
30	X	X	X
40		X	X



Référence	N° Article	Variante	EAN 4058391	UE	Désignation
B1L-MX-SET003 / AF	5012641	000000001	05861 8	1	Pack Modular n° 3 - 1 Cylindre Bravus 1000 6 Clés
B1L-MX-SET03C / AF	5014117	000000001	60913 1	1	Pack Modular n° 3 - 1 Cylindre Bravus 1000 6 Clés couleurs

## PACK MODULAR N° 4

### Contient :

- 1 cylindre 30/30
- 4 clés
- 1 carte de propriété
- 1 vis de fixation
- 2 sets allonges de 10 mm
- 1 set allonge de 30 mm
- 1 barre de prolongement (50MXS13)
- 1 notice de montage

### Longueurs possibles :

	30	40	60
30	X	X	X
40		X	X



Référence	N° Article	Variante	EAN 4058391	UE	Désignation
B1L-MX-SET004 / AF	5013297	000000001	09714 3	1	Pack Modular n° 3 - 1 Cylindre Bravus 1000 4 Clés
B1L-MX-SET04C / AF	5014118	000000001	60390 8	1	Pack Modular n° 3 - 1 Cylindre Bravus 1000 4 Clés couleurs

Tous nos packs Bravus 1000MX sont livrés avec la (ou les) vis de fixation, la carte de propriété et une notice de montage.

# Cylindre profilé européen Bravus 1000 MX

Exécution variée

## B1L410MX : cylindre double entrée

	30	35	40	45	50	55	60	65	70	75	80	85	90	95
30														
35														
40														
45														
50														
55														
60														
65														
70														
75														
80														

## B1L452MX : demi-cylindre

	30	35	40	45	50	55	60	65	70	75	80	85	90	95
10														

## B1L430MX : cylindre à bouton

		K : côté bouton													
		30	35	40	45	50	55	60	65	70	75	80	85	90	95
Z côté clé	30														
	35														
	40														
	45														
	50														
	55														
	60														
	65														
	70														
	75														
80															

Options et plus-values	N° Article	Variante	EAN 4058391	UE
KA - s'entrouvrant				
KAMO - sur clé modèle				
Option débrayable / GKUP				
Option Salin / SA01				
Panneton "PM2" / SB22 montage possible sur B1L410 (STD & GKUP) et B1L430				
Première longueur 5 mm (par côté)				
Allonge 5 mm (à partir de 40 mm)				

Clé supplémentaire	N° Article	Variante	EAN 4058391	UE
Clé commandée avec cylindre				
Individuelle	5010116			1
Clé commandée ultérieurement				
Individuelle	5010116			1

# Pièces détachées Bravus 1000 Modular

## Set allonges système Bravus

### Contient :

- 2 modules de fermeture à clé
- 1 entraîneur
- 3 clés
- 1 panneton
- 1 carte de propriété



Référence	Système	N° Article	Variante	EAN 4058391	UE
B1L461MX_GKUP/AF/B014E	Bravus 1000	5010594	000000001	48602 2	1

## Kit cylindre à bouton

### Contient :

- 1 module de fermeture à clé
- 1 entraîneur
- 3 clés
- 1 module de fermeture à bouton
- 1 panneton
- 1 carte de propriété



Référence	Système	N° Article	Variante	EAN 4058391	UE
B1L462MX/AF/B014E	Bravus 1000	5010769	000000001	79607 7	1

## Kit demi-cylindre

### Contient :

- 1 module de fermeture à clé
- 1 fermeture de stator
- 1 entraîneur
- 1 panneton orientable
- 1 goupille de pression
- 1 ressort pour goupille de pression
- 3 clés
- 1 carte de propriété



Référence	Système	N° Article	Variante	EAN 4058391	UE
B1L464MX/AF/B014E	Bravus 1000	5011308	000000001	79608 4	1

## Module de fermeture à clé

### Contient :

- 1 modules de fermeture à clé
- 3 clés
- 1 carte de propriété



Référence	Système	N° Article	Variante	EAN 4058391	UE
B1L465MX/AF/B014E	Bravus 1000	5011309	000000001	48099 0	1

## Module de fermeture à bouton

### Contient :

- 1 module de fermeture à bouton
- 1 entraîneur
- 1 panneton
- Pièces pour bouton



Référence	Système	N° Article	Variante	EAN 4058391	UE
BXL463MX	Bravus	5011709	000000001	04210 5	1

## Kit demi-cylindre

### Contient :

- 1 fermeture de stator.
- 1 entraîneur
- 1 panneton orientable
- 1 goupille de pression
- 1 ressort pour goupille de pression



Référence	Système	N° Article	Variante	EAN 4058391	UE
50MXHZBG01	Bravus	5011146	000000001	02211 4	1

## Module de fermeture HomeTec

### Contient :

- 1 modules de fermeture
- 1 entraîneur
- 1 panneton

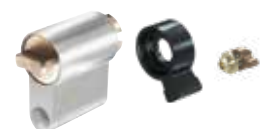

Référence	Système	N° Article	Variante	EAN 4058391	UE
BXL463-S03MX	Bravus	5014147			1

## Module borgne

### Contient :

- 1 modules de fermeture borgne
- sans clé



Référence	Système	N° Article	Variante	EAN 4058391	UE
469MX-X	Bravus	5012799			1

# Pièces détachées Bravus Modular

## Set allonges système Bravus

Contient : 1 stator, 1 rotor, 1 rallonge de clé



N° d'article	Longueur en mm	N° Article	Variante	EAN 4058391
50MXVBG03_05	5	5010665	000000001	061441
50MXVBG03_10	10	5010665	000000002	06105 2
50MXVBG03_15	15	5010665	000000003	06097 0
50MXVBG03_20	20	5010665	000000004	11211 2
50MXVBG03_25	25	5010665	000000005	11212 9
50MXVBG03_30	30	5010665	000000006	05918 9
50MXVBG03_35	35	5010665	000000007	11213 6
50MXVBG03_40	40	5010665	000000008	11214 3
50MXVBG03_45	45	5010665	000000009	10805 4
50MXVBG03_50	50	5010665	000000010	10806 1
50MXVBG03_55	55	5010665	000000011	10807 8
50MXVBG03_60	60	5010665	000000012	10808 5
50MXVBG03_65	65	5010665	000000013	10809 2
50MXVBG03_70	70	5010665	000000014	10810 8
50MXVBG03_75	75	5010665	000000015	10811 5
50MXVBG03_80	80	5010665	000000016	10812 2
50MXVBG03_85	85	5010665	000000017	10813 9
50MXVBG03_90	90	5010665	000000018	10814 6
50MXVBG03_95	95	5010665	000000019	10815 3
50MXVBG03_100	100	5010665	000000020	10816 0
50MXVBG03_115	115	5010665	000000021	10817 7
50MXVBG03_110	110	5010665	000000022	10818 4
50MXVBG03_115	115	5010665	000000023	10819 1
50MXVBG03_120	120	5010665	000000024	10820 7
50MXVBG03_125	125	5010665	000000025	10821 4
50MXVBG03_130	130	5010665	000000026	10822 1

## Barre de prolongement

N° d'article	longueurs par côté	N° Article	Variante	EAN 4058391
<b>Pour cylindre à double entrée</b>				
50MXS11	30 - 35 - 40 / 30 - 35 - 40	5010657		02212 1
50MXS12	30 - 35 - 40 / 45 - 50 - 55	5010658		02213 8
50MXS13	30 - 35 - 40 / 60 - 65 - 70	5010659		02214 5
50MXS14	45 - 50 - 55 / 45 - 50 - 55	5010660		02215 2
50MXS15	45 - 50 - 55 / 60 - 65 - 70	5010661		02216 9
50MXS16	60 - 65 - 70 / 60 - 65 - 70	5010662		02217 6
50MXS17	30 - 35 - 40 / 75 - 80 - 85	5012670		10743 9
50MXS18	45 - 50 - 55 / 75 - 80 - 85	5012671		10744 6
50MXS19	60 - 65 - 70 / 75 - 80 - 85	5012672		10745 3
50MXS20	75 - 80 - 85 / 75 - 80 - 85	5012673		10746 0
50MXS21	30 - 35 - 40 / 90 - 95 - 100	5012674		10747 7
50MXS22	45 - 50 - 55 / 90 - 95 - 100	5012675		10748 4
50MXS23	60 - 65 - 70 / 90 - 95 - 100	5012676		10749 1
50MXS24	75 - 80 - 85 / 90 - 95 - 100	5012677		10750 7
50MXS25	90 - 95 - 100 / 90 - 95 - 100	5012678		10751 4
50MXS26	30 - 35 - 40 / 105 - 110 - 115	5012679		10752 1
50MXS27	45 - 50 - 55 / 105 - 110 - 115	5012680		10753 8
50MXS28	60 - 65 - 70 / 105 - 110 - 115	5012681		10754 5
50MXS29	75 - 80 - 85 / 105 - 110 - 115	5012682		10755 2
50MXS32	30 - 35 - 40 / 120 - 125 - 130	5012683		10756 9
50MXS33	45 - 50 - 55 / 120 - 125 - 130	5012684		10757 6
50MXS34	60 - 65 - 70 / 120 - 125 - 130	5012685		10758 3
50MXS39	30 - 35 - 40 / 135 - 140 - 145	5012686		10759 0
50MXS40	45 - 50 - 60 / 135 - 140 - 145	5012687		10760 6
50MXS47	30 - 35 - 40 / 150 - 155 - 160	5012688		10761 3

Pour demi-cylindre

50MXSH11	30 - 35 - 40 / -	5011147		02218 3
50MXSH12	45 - 50 - 55 / -	5011148		02219 0
50MXSH13	60 - 65 - 70 / -	5011149		02220 6
50MXSH14	75 - 80 - 85 / -	5013340		21880 7
50MXSH15	90 - 95 - 100 / -	5013341		21881 4
50MXSH16	105 - 110 - 115 / -	5013342		21882 1
50MXSH17	120 - 125 - 130 / -	5013343		21883 8
50MXSH18	135 - 140 - 145 / -	5013344		21884 5
50MXSH19	150 - 155 - 160 / -	5013345		21885 2

## Sécurité Infaillible

Grâce au aimant intégré dans le profil de la clé, le cylindre BRAVUS MX MAGNET offre une protection optimale en rendant la copie des clés illicite impossible et ce, même avec l'utilisation des dernières technologies d'imprimante 3D.



Protège de la copie des imprimantes 3D

## Une recherche constante de l'innovation

Le cylindre BRAVUS MX MAGNET s'inscrit dans la dynamique d'innovation constante de la marque. Après le développement du système MODULAR, ABUS innove de nouveau avec le système magnétique breveté afin d'offrir une sécurité à toute épreuve.

## Intégration à vos profils réservés

Dans une démarche de toujours mieux vous servir, il est possible d'ajouter la technologie magnétique dans vos profils réservés. Disponible dans les systèmes de fermeture Bravux MX 1000, 2000, 3000.

## Haute protection contre la copie des clés

- Système magnétique breveté jusqu'en 2037
- Protection de la marque à vie



Accédez à la vidéo



### CLÉ AVEC MAGNET

Verrouillage et déverrouillage du cylindre



### CLÉ SANS MAGNET

Verrouillage et déverrouillage du cylindre impossibles





# Cylindre profilé européen Bravus 3500 MX Magnet

Exécution variée



Protège de la copie  
des imprimantes 3D

## B35L410MX : cylindre double entrée

	30	35	40	45	50	55	60	65	70	75	80	85	90	95
30														
35														
40														
45														
50														
55														
60														
65														
70														



## B35L452MX : demi-cylindre

	30	35	40	45	50	55	60	65	70	75	80	85	90	95
10														

## B35L430MX : cylindre à bouton

		K : côté bouton													
		30	35	40	45	50	55	60	65	70	75	80	85	90	95
Z côté clé	30														
	35														
	40														
	45														
	50														
	55														
	60														
	65														
	70														
	75														
80															

Options et plus-values	N° Article	Variante	EAN 4058391	UE
KA - s'ouvrant				
KAMO - sur clé modèle				
OC / PG / PGPP - sur organigramme				
Option débrayable / GKUP				
Option Salin / SA01				
Panneton Roue dentée 10 dents / SB11				
Panneton PM2 / SB22				
Pannetons possible sur B35L410 et B35L430				
première longueur 5 mm (par côté)				
Allonge 5mm (à partir de 40 mm)				
Plus-value Non à l'origine du Plan	0800060	00000383		
Plus-value Extension < 5 cylindres	0800060	00000379		

Clé supplémentaire	N° Article	Variante	EAN 4058391	UE
Clé commandée avec cylindre avec Procap couleur				
Individuelle 	5015291			1
Passe Partiel	5015291			1
Passe Général	5015291			1
Clé commandée ultérieurement avec Procap couleur				
Individuelle 	5015291			1
Passe Partiel	5015291			1
Passe Général	5015291			1

Cylindres  
Mécaniques

# BRAVUS 3000

## Cylindre haute sécurité pour organigramme

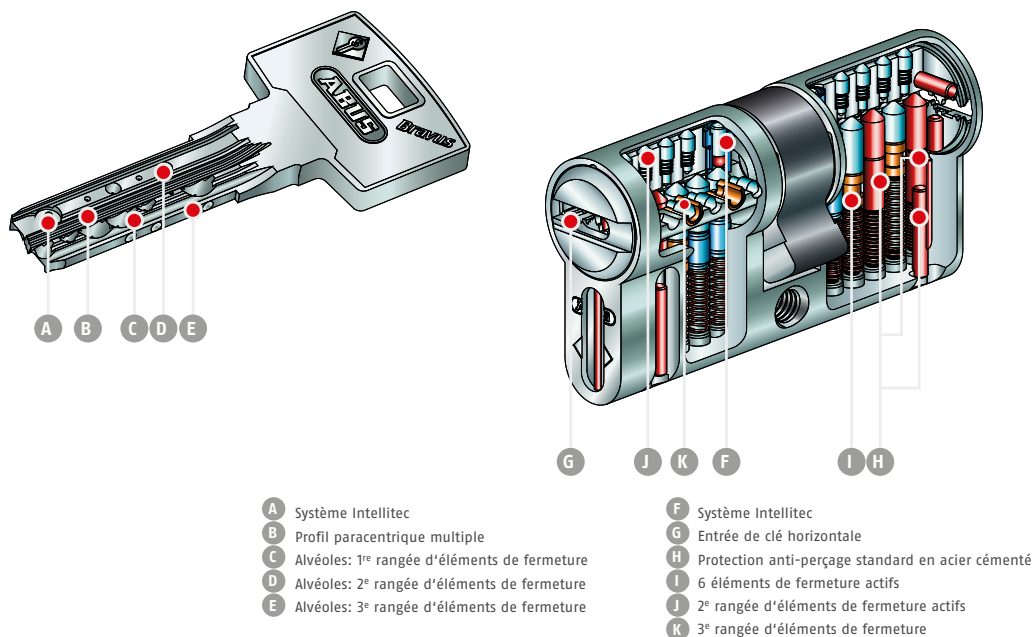

### Description

Le nouveau système Bravus offre une protection absolue contre la copie de clé illicites. Il est équipé avec le système Intellitec d'une nouvelle technique de contrôle sur les clés et dans les cylindres. Système à profil réversible, conformément aux exigences de la norme DIN EN 1303 et DIN 18252. Niveau haute sécurité, cylindre avec 10 éléments de blocage et bille Deltus. Reproduction contrôlée par carte de propriété.

### Points forts

- Grande capacité combinatoire : Possibilité d'utiliser plusieurs systèmes sur le même organigramme avec plusieurs niveau de sécurité
- La haute couture des organigrammes
- **Breveté jusqu'en 2030** et copyright à vie

### Caractéristiques

- Modèle 3000 du système Bravus
- **Système "Intellitec" pour une protection optimale contre la copie**
- **Protection par brevet\*, Trademark illimitée**
- Clé à micropoints avec entaille breveté et protégé
- **14 goupilles sur 3 niveaux**
- Diamètre du rotor : 14 mm
- Livré avec 3 clés

\* Jusqu'en 2030

# Cylindre profilé européen Bravus 3000

Exécution variée

## B3L410 : cylindre double entrée

	30	35	40	45	50	55	60	65	70
30									
35									
40									
45									
50									
55									
60									
65									
70									

## B3L452 : demi-cylindre

	30	35	40	45	50	55	60	65	70
10									

## B3L430 : cylindre à bouton

		K : côté bouton								
		30	35	40	45	50	55	60	65	70
Z côté clé	30									
	35									
	40									
	45									
	50									
	55									
	60									
	65									
70	99,05	102,00	104,95	142,55	148,65	154,75				

Au-delà de 70 mm par côté, veuillez vous référer au tarif Modular du système



## B3L456-FI1 : Kits cylindres adaptable à la serrure 787

Référence	N° Article	EAN 4058391	EAN
B2L456-FI1	5010426		1

## B3L492-V83 : Cylindre forme 8 pour cadenas série 83

Sur demande

Options et plus-values	N° Article	Variante	EAN 4058391	UE
KA - s'entrouvrant				
KAMO - sur clé modèle				
OC / PG / PGPP - sur organigramme				
ZA4 - cylindre SERVICE				
Option débrayable / GKUP - applicable sur B3L410				
Option Salin / SA01				
Option PreSnap / BR09				
Panneton "PM2" / SB22 montage possible sur B3L410 (STD & GKUP) et B3L430				
Plus-value Non à l'origine du Plan	0800060	000000383		
Plus-value Extension < 5 cylindres	0800060	000000379		
Clé supplémentaire	N° Article	Variante	EAN 4058391	UE
Clé commandée avec cylindre				
Individuelle	5010119			1
Passe Partiel	5010119			1
Passe Général	5010119			1
Clé commandée ultérieurement				
Individuelle	5010119			1
Passe Partiel	5010119			1
Passe Général	5010119			1

# BRAVUS 2000

## Cylindre haute sécurité pour organigramme

### Bravus.2000

- 10 éléments de fermeture actifs sur 2 rangées
- Système Intellitec breveté

- A Système Intellitec
- B profil paracentrique multiple
- C Alvéoles: 1ère rangée d'éléments de fermeture
- D Alvéoles: 2ème rangée d'éléments de fermeture

Idéal organigramme

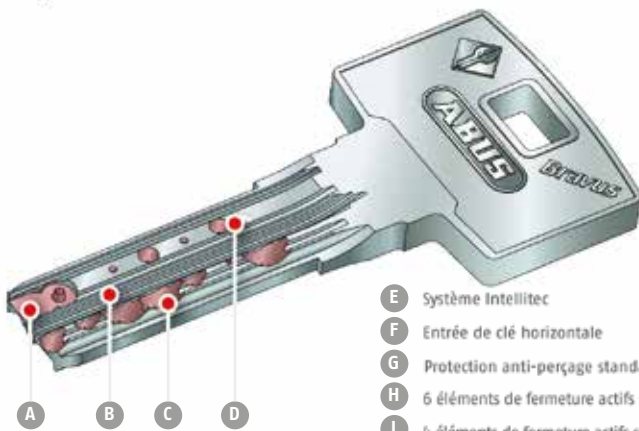

- E Système Intellitec
- F Entrée de clé horizontale
- G Protection anti-perçage standard
- H 6 éléments de fermeture actifs sur la 1ère rangée
- I 4 éléments de fermeture actifs sur la 2ème rangée

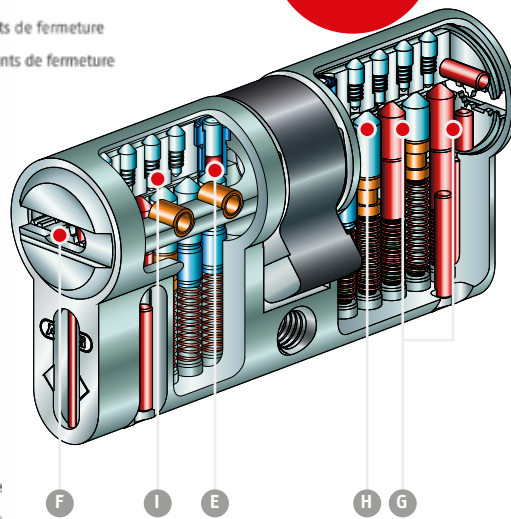

### Description

Le nouveau système Bravus offre une protection absolue contre la copie de clé illicites. Il est équipé avec le système Intellitec d'une nouvelle technique de contrôle sur les clés et dans les cylindres. Système à profil réversible, conformément aux exigences de la norme DIN EN 1303 et DIN 18252. Niveau haute sécurité, cylindre avec 10 éléments de blocage et bille Deltus. Reproduction contrôlée par carte de propriété.

### Points forts

Grande capacité combinatoire, possibilité d'utiliser plusieurs systèmes sur le même organigramme avec plusieurs niveaux de sécurité, la haute couture des organigrammes. **Breveté jusqu'en 2030** et copyright à vie.

### Caractéristiques

- Système à clé réversible
- Brevet jusqu'en 2030, protection de la marque à vie
- Insertion de clé horizontale
- 10 éléments de fermetures par actifs sur 2 rangées + bille Deltus
- Conforme aux exigences de la norme DIN EN 1303 et DIN 18252
- Pointe «Intellitec» sur la clé
- Clé à micropoints avec entaille **breveté et protégé**
- Compatible avec la gamme cadenas 83
- Diamètre du rotor : 14 mm
- Livré avec 3 clés

# Cylindre profilé européen Bravus 2000

Exécution variée

## B2L410 : cylindre double entrée

	30	35	40	45	50	55	60	65	70
30									
35									
40									
45									
50									
55									
60									
65									
70									

## B2L452 : demi-cylindre

	30	35	40	45	50	55	60	65	70
10									

## B2L430 : cylindre à bouton

		K : côté bouton								
		30	35	40	45	50	55	60	65	70
Z côté clé	30									
	35									
	40									
	45									
	50									
	55									
	60									
	65									
70	92,75	95,70	98,65	136,25	142,35	148,45				

Au-delà de 70 mm par côté, veuillez vous référer au tarif Modular du système



## B2L418-BT2 : cylindre monobloc adaptable Bloqtou

Référence	N° Article	EAN 4058391	EAN
B2L418-BT2	5013411		1



## B2L456-FI1 : kit cylindres adaptables à la serrure 787

Référence	N° Article	EAN 4058391	EAN
B2L456-FI1	5011255		1



## B2L456-CA1 : cylindre rond Ø 23 mm pour verrou

Voir page 183 pour verrous montés en atelier



## B2L492-V83 : Cylindre forme 8 pour cadenas série 83

Sur demande

Options et plus-values	N° Article	Variante	EAN 4058391	UE
KA - s'ouvrant				
KAMO - sur clé modèle				
OC / PG / PGPP - sur organigramme				
ZA4 - cylindre SERVICE				
Option débrayable / GKUP - applicable sur B2L410				
Option Salin / SA01				
Option PreSnap / BR09				
Panneton "PM2" / SB22 montage possible sur B2L410 (STD & GKUP) et B2L430				
Plus-value Non à l'origine du Plan	0800060	000000383		
Plus-value Extension < 5 cylindres	0800060	000000379		
Clé supplémentaire	N° Article	Variante	EAN 4058391	UE
Clé commandée avec cylindre				
Individuelle	5010118			1
Passe Partiel	5010118			1
Passe Général	5010118			1
Clé commandée ultérieurement				
Individuelle	5010118			1
Passe Partiel	5010118			1
Passe Général	5010118			1

# BRAVUS 1000

Cylindre haute sécurité - Stocké en varié

## Bravus.1000

- 6 éléments de fermeture sur 1 rangée
- Système Intellitec breveté

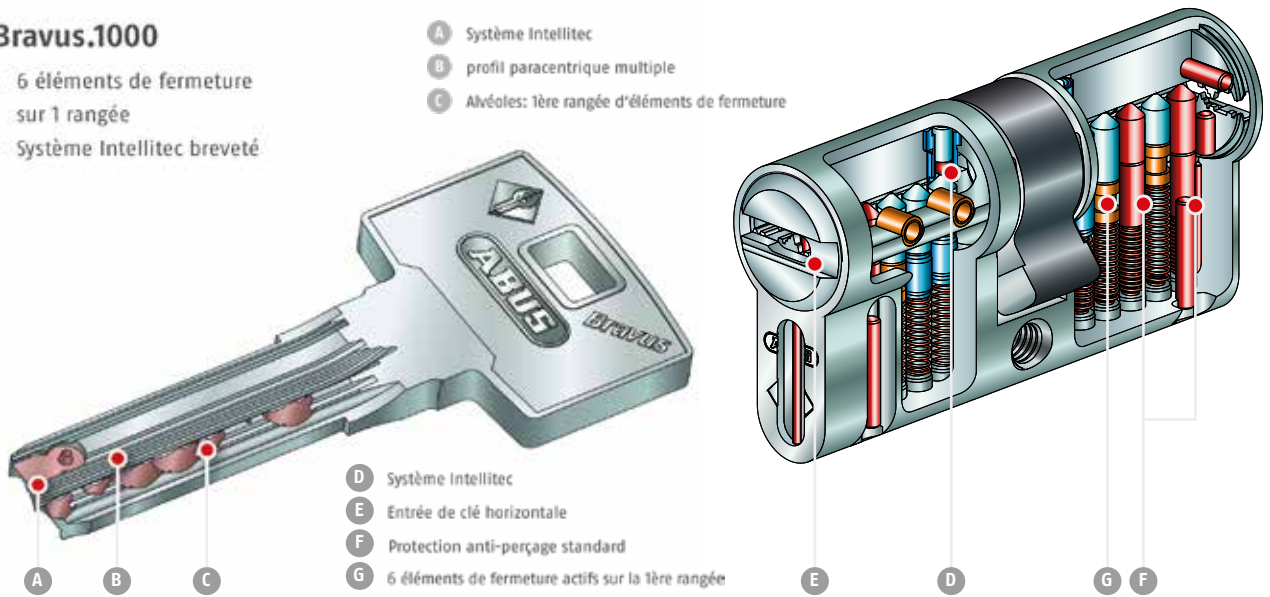

## Description

Le nouveau système Bravus réunit une protection juridique et technique. Il offre une protection absolue contre la copie de clé illicites. Il est équipé avec le système Intellitec d'une nouvelle technique de contrôle sur les clés et dans les cylindres. Système à profil réversible. Niveau haute sécurité, cylindre avec 10 éléments de blocage et bille Deltus. Reproduction contrôlée par carte de propriété.

## Points forts

Grande capacité combinatoire, possibilité d'utiliser plusieurs système sur le même organigramme avec plusieurs niveaux de sécurité, la haute couture des organigrammes.  
**Breveté jusqu'en 2030 et copyright à vie.**

## Caractéristiques

- À pointe «Intellitec» sur la clé
- **Brevet jusqu'en 2030, protection de la marque à vie**
- Clé réversible confortable et solide
- Conformément aux exigences de la norme DIN EN 1303 et DIN 18252
- Insertion de clé horizontale
- **Haute protection contre les copies de la clé illicites grâce au système Intellitec**
- **Haute protection technique et juridique contre la copie de la clé**
- Clé réversible à micropoints, rallongée pour la garniture de portes
- **Compatible avec la gamme cadenas 83**
- Diamètre du rotor : 14 mm
- Livré avec 3 clés

# Cylindre profilé européen Bravus 1000

Exécution variée

## B1L410 : cylindre double entrée

	30	35	40	45	50	55	60	65	70
30									
35									
40									
45									
50									
55									
60									
65									
70									

## B1L452 : demi-cylindre

	30	35	40	45	50	55	60	65	70
10									

## B1L430 : cylindre à bouton

		K : côté bouton								
		30	35	40	45	50	55	60	65	70
Z côté clé	30									
	35									
	40									
	45									
	50									
	55									
	60									
	65									
70										

Au-delà de 70 mm par côté, veuillez vous référer au tarif Modular du système



## B1L418-BT2 : cylindre monobloc adaptable Bloqtou

Référence	N° Article	EAN 4058391	EAN
B1L418-BT2	5013902		1



## B1L456-FI1 : kit cylindres adaptables à la serrure 787

Référence	N° Article	EAN 4058391	EAN
B1L456-FI1	5011252		1



## B1L492-V83 : Cylindre forme 8 pour cadenas série 83

sur demande

Options et plus-values	N° Article	Variante	EAN 4058391	UE
KA - s'entrouvrant				
KAMO - sur clé modèle				
ZA4 - cylindre SERVICE				
Option débrayable / GKUP - applicable sur B1L410				
Option Salin / SA01				
Option PreSnap / BR09				
Panneton "PM2" / SB22 montage possible sur B1L410 (STD & GKUP) et B1L430				

Clé supplémentaire	N° Article	Variante	EAN 4058391	UE
Clé commandée avec cylindre Individuelle	5010116			1
Clé commandée ultérieurement Individuelle	5010116			1

# ZOLIT 2000

## Cylindre haute sécurité pour organigramme

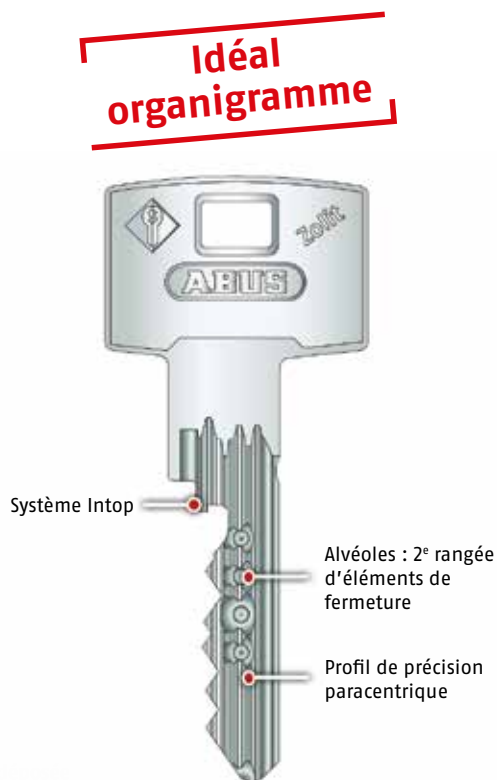
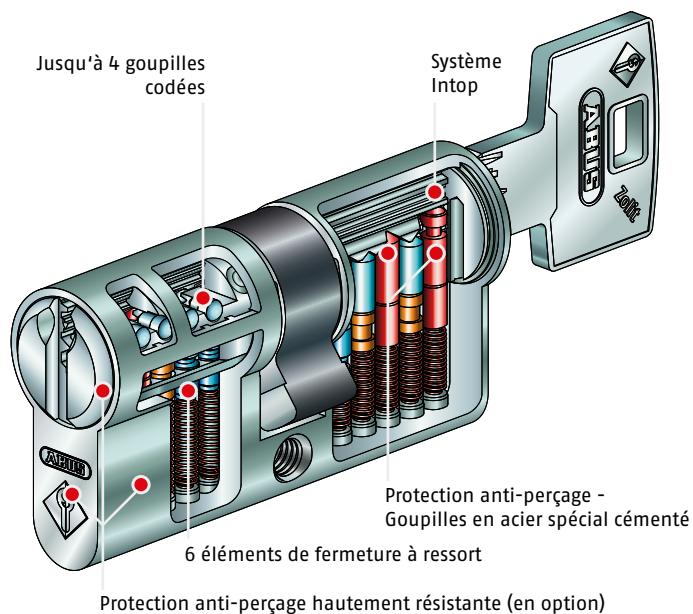

\* Brevet déposé, date de fin du brevet max. 2034, protection de la marque illimitée



### Description

Cylindre haute sécurité pour les fermetures individuelles ou les organigrammes complexes. Profil paracentrique de précision. Fonction débrayable et barre de renfort disponibles en option.

### Points Forts

Protection de la marque à vie et brevet déposé jusqu'en 2034. Protection technique contre la reproduction grâce au système Intop.

### Caractéristiques

- Système de fermeture classique avec introduction verticale de la clé
- Diamètre du roto : 14 mm
- 6 éléments de fermeture à ressort et jusqu'à 4 goupilles codées sur deux niveaux différents
- Longueur de base 30/30, modèle court 28/32 disponible sur demande
- Livré avec 3 clés



# Cylindre profilé européen Zolit 2000

Exécution variée

## Z2L410 : cylindre double entrée

	30	35	40	45	50	55	60	65	70
30									
35									
40									
45									
50									
55									
60									
65									
70									

## Z2L452 : demi-cylindre

	30	35	40	45	50	55	60	65	70
10									

## Z2L430 : cylindre à bouton

		K : côté bouton								
		30	35	40	45	50	55	60	65	70
Z côté clé	30									
	35									
	40									
	45									
	50									
	55									
	60									
	65									
	70									

Au-delà de 70 mm par côté, veuillez vous référer au tarif Modular du système

Options et plus-values	N° Article	Variante	EAN 4058391	UE
KA - s'ouvrant				
KAMO - sur clé modèle				
OC / PG / PGPP - sur organigramme				
ZA4 - cylindre SERVICE				
Option débrayable / GKUP - applicable sur Z2L410				
Option Salin / SA01				
Option PreSnap / BR09				
Panneton "PM2" / SB22 montage possible sur Z2L410 GKUP et Z2L430				
Plus-value Non à l'origine du Plan	0800060	000000383		
Plus-value Extension < 5 cylindres	0800060	000000379		

Clé supplémentaire	N° Article	Variante	EAN 4058391	UE
Clé commandée avec cylindre				
Individuelle	5010365	000000005	50328 6	1
Passe Partiel	5010365	000000003	50326 2	1
Passe Général	5010365	000000001	50324 8	1
Clé commandée ultérieurement				
Individuelle	5010365	000000006	50328 6	1
Passe Partiel	5010365	000000004	50327 9	1
Passe Général	5010365	000000002	50325 5	1

# ZOLIT 1000

Cylindre haute sécurité pour organigramme et stocké en varié

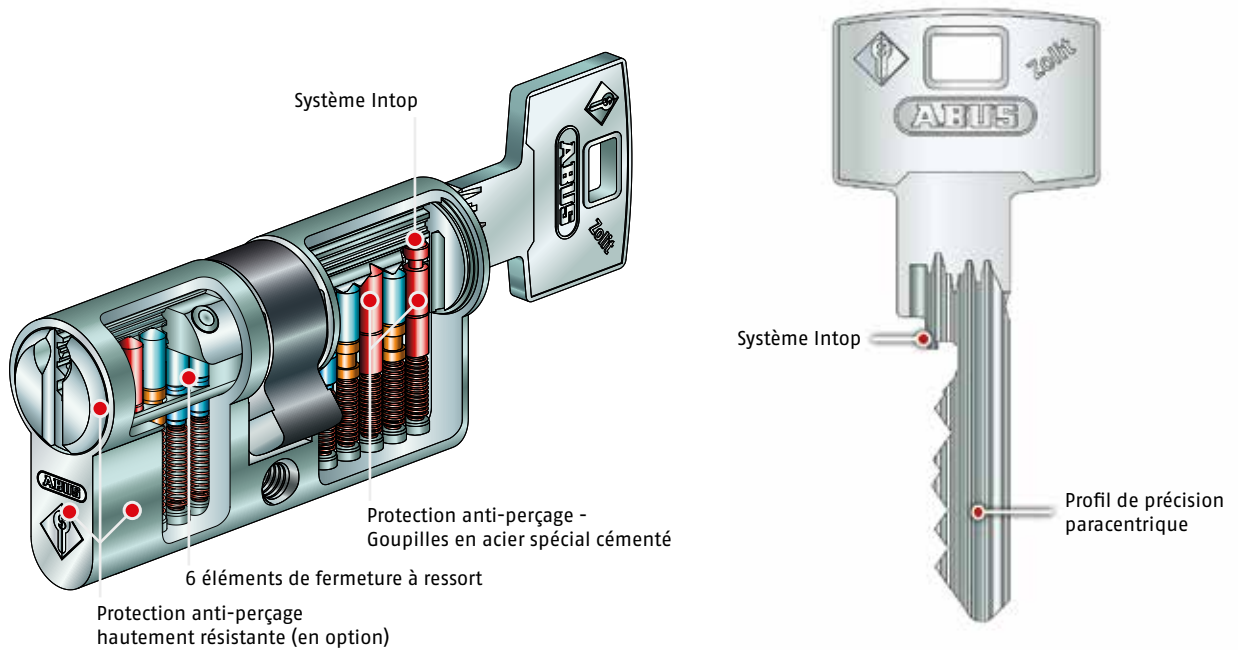

\* Brevet déposé, date de fin du brevet max. 2034, protection de la marque illimitée déposée



## Description

Cylindre haute sécurité pour les fermetures individuelles ou les organigrammes complexes. Profil paracentrique de précision. Fonction débrayable et barre de renfort disponibles en option.

## Points Forts

Protection de la marque à vie et brevet déposé jusqu'en 2034. Protection technique contre la reproduction grâce au système Intop.

## Caractéristiques

- Système de fermeture classique à 6 goupilles avec introduction verticale de la clé
- Diamètre du rotor : 14 mm
- 6 éléments de fermeture à ressort et jusqu'à 4 goupilles codées sur deux niveaux différents
- Longueur de base 30/30, modèle court 28/32 disponible sur demande
- Livré avec 3 clés
- Compatible avec la gamme cadenas 83



# Cylindre profilé européen Zolit 1000

Exécution variée

## Z1L410 : cylindre double entrée

	30	35	40	45	50	55	60	65	70
30									
35									
40									
45									
50									
55									
60									
65									
70									

## Z1L452 : demi-cylindre

	30	35	40	45	50	55	60	65	70
10									

## Z1L430 : cylindre à bouton

		K : côté bouton								
		30	35	40	45	50	55	60	65	70
Z côté clé	30									
	35									
	40									
	45									
	50									
	55									
	60									
	65									
70										

Au-delà de 70 mm par côté, veuillez vous référer au tarif Modular du système



## Z1L456-CA1 : cylindre rond Ø23mm pour verrou

Voir page 183 pour verrous montés en atelier



## Z1L492-V83 : cylindre pour cadenas série 83

Sur demande

Options et plus-values	N° Article	Variante	EAN 4058391	UE
KA - s'ouvrant				
KAMO - sur clé modèle				
OC / PG / PGPP - sur organigramme				
ZA4 - cylindre SERVICE				
Option débrayable / GKUP - applicable sur Z1L410				
Option Salin / SA01				
Option PreSnap / BR09				
Panneton "PM2" / SB22 montage possible sur Z1L410 GKUP et Z1L430				
Plus-value Non à l'origine du Plan	0800060	000000383		
Plus-value Extension < 5 cylindres	0800060	000000379		

Clé supplémentaire	N° Article	Variante	EAN 4058391	UE
Clé commandée avec cylindre				
Individuelle	5010285			1
Passe Partiel	5010285			1
Passe Général	5010285			1
Clé commandée ultérieurement				
Individuelle	5010285			1
Passe Partiel	5010285			1
Passe Général	5010285			1

Cylindre haute sécurité



- ✓ Breveté
- ✓ Pré-Snap
- ✓ Débrayable de série

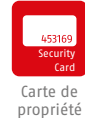

## Caractéristiques techniques

- Certifié selon les normes DIN 18252, DIN EN 1303, ISO 9001
- Carte de propriété non reproductible (reproduction uniquement sur présentation de la carte)
- Livré avec 5 clés réversibles couleurs
- Tête de clé rallongée
- Protection anti-Bumping (anti-frappe)

- Fonction débrayable
- Protection renforcée SKG \*\* par les tiges d'acier cémenté
- 12 goupilles sur 2 niveaux
- Clé ultérieure et supplémentaire livrable dans 12 couleurs

## Description

Cylindre avec carte de propriété non reproductible, fonction anti-frappe et débrayable



jaune zinc



orange



rouge fraise



bleu turquoise



vert reseda



bleu saphir



bleu clair



lilas

## QU'EST-CE QUE LA FONCTION PRE-SNAP

La casse du cylindre est un mode d'effraction très courant. Les cambrioleurs cassent le cylindre pour accéder au panneton et déverrouiller la serrure.

Avec le PRE SNAP, lors d'une tentative de casse :

- Le cylindre casse au niveau du point de rupture
- La vis du cylindre reste fermement fixée avec la serrure
- Le panneton et l'embrayage restent intacts
- La porte reste fermée !

**PRESNAP**

**Point de rupture**

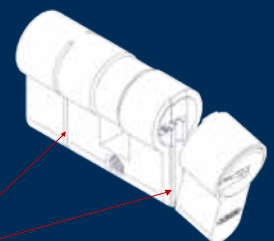

# Cylindre profilé européen P12RPS

Exécution variée

## P12RPS410 : cylindre double entrée

	30	35	40	45	50	55	60	65	70
30									
35									
40									
45									
50									
55									
60									
65									
70									

## P12RPS452 : demi-cylindre

	30	35	40	45	50	55	60	65	70
10									

## P12RPS430 : cylindre à bouton

		K : côté bouton								
		30	35	40	45	50	55	60	65	70
Z côté clé	30									
	35									
	40									
	45									
	50									
	55									
	60									
	65									
	70									

Options et plus-values	N° Article	Variante	EAN 4058391	UE
KA - s'entrouvrant				
KAMO - sur clé modèle				
Option débrayable / GKUP				
Option PreSnap / BRUS09				
Option SKG**				

Clé supplémentaire	N° Article	Variante	EAN 4058391	UE
Clé commandée avec cylindre Individuelle	5015333			
Clé commandée ultérieurement Individuelle 	5015333			

## Cylindre de sécurité à carte de propriété



Breveté



Clé réversible



Carte de propriété



Débrayable de série

### Description

Cylindre de sécurité débrayable de série avec 5 clés réversibles et une carte de propriété pour la reproduction de clé.

### Points Forts

- 5 clés réversibles
- Débrayable de série
- Protégé par un brevet européen jusqu'en 2020
- Carte de propriété : indispensable à toute reproduction de clé
- Large tête de clé pour une meilleure prise en main
- Protection contre le perçage par tiges et goupilles en acier cémenté
- Anti crochetage

### Caractéristiques

- Boîtier laiton nickelé mat
- 8 éléments de blocage

### Disponible en :

- Cylindre double entrée
- Demi cylindre
- Cylindre à bouton
- Montage atelier : La majoration pour exécution s'entrouvrant ou sur clé modèle sera appliquée pour tous les cylindres

# Cylindre profilé européen EC-S

Exécution variée

EC-S : cylindre double entrée ou demi

	30	35	40	45	50	55	60	65	70
30									
35									
40									
45									
50									
10									

KEC-S : cylindre à bouton

		K : côté bouton				
		30	35	40	45	50
Z côté clé	30					
	35					
	40					
	45					
	50					
	55					
	60					
65						
70						



## Verrou cylindre profilé EC-S

voir page 183 pour verrous montés en atelier

Options et plus-values	N° Article	Variante	EAN 4058391	UE
KA - s'entrouvrant (3 clés par cylindre) :				
Cylindre double entrée				
Cylindre à bouton / demi-cylindre				
KAMO - sur clé modèle (3 clés par cylindre) :				
Cylindre double entrée				
Cylindre à bouton / demi-cylindre				
Option débrayable				

Clé supplémentaire	N° Article	EAN 4003318	UE
Clé supplémentaire EC-S - commandée avec cylindre	0033395	45225 3	1
Clé ultérieure EC-S (port inclus)	0033396	45226 0	1



Montage s'entrouvrant, Codage sur Numéro ou clé modèle : livré avec 3 clés par cylindre.

# D10PS

Cylindre avec carte de reproduction, Pré-Snap et débrayable



Grande tête de clé

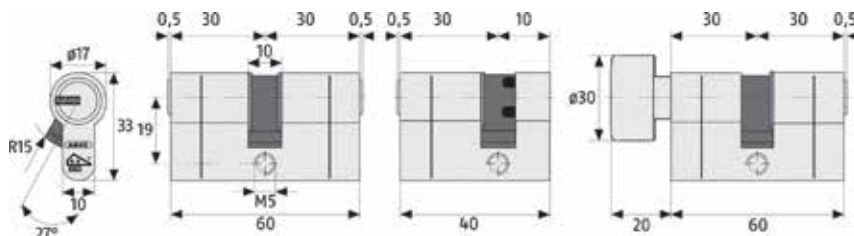

Débrayable de série



Anti-effraction



Clé réversible



Carte de reproduction



Organigramme jusqu'à 100 cylindres



Cylindre ou cadenas délivrables

## Informations techniques

- 5 clés réversibles
- Débrayable de série
- Nouvelle tête de clé rallongée
- **Système de casse programmée (Pre-Snap ou Anti-Snap)**
- Côté extérieur et intérieur avec système de casse pré-programmée
- Boîtier laiton nickelé mat
- Pièces intérieures non corrosives

### • Disponible en :

- Cylindre double entrée
- Demi cylindre
- Cylindre à bouton
- Montage atelier : La majoration pour exécution s'entrouvrant ou sur clé modèle sera appliquée pour tous les cylindres nécessitant un passage dans nos ateliers de montage

- Livré avec une carte de reproduction

### • Cylindre à 10 éléments de blocage

- Contre le perçage :

Tige en acier pour la protection des goupilles et des contre-goupilles, goupille et contre goupille n° 2 en acier

### • Contre le crochetage : 4 contre-goupilles en forme "tête de champignon"

- Set d'assemblage de bouton

- Compatible avec la gamme cadenas 83

- Montage sur OC, PG ou PGPP jusque 100 cylindres (Max)

## QU'EST-CE QUE LE PRE-SNAP



L'arrachage (casse) du cylindre est un mode d'effraction très courant. Avec des outils d'arrachage, un cambrioleur arrivera à casser le cylindre au niveau panneton avec une simplicité déconcertante. Avec le système de casse programmée (Pre-Snap ou Anti-Snap) ABUS, le cylindre casse au niveau du point de rupture. La vis du cylindre reste fermement fixé avec la serrure à encastrer. Le Panneton et l'embranchage restent intactes. **La porte reste fermée.**

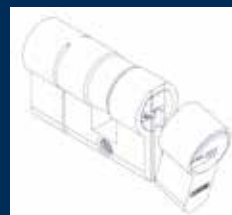



# Cylindre profilé européen D10PS

Exécution variée

## D10PSNP : cylindre double entrée ou demi

	30	35	40	45	50	55	60	65	70
30									
35									
40									
45									
50									
10									

## KD10PSNP : cylindre à bouton

		K : côté bouton				
		30	35	40	45	50
Z côté clé	30					
	35					
	40					
	45					
	50					
	70					

Exécution s'entrouvrant de stock sur n° KA E018150

## D10PSNP : cylindre double entrée ou demi

	30	35	40	45	50	55	60	65	70
30									
35									
40									
45									
50									
10									

## KD10PSN : cylindre à bouton

		K : côté bouton	
		30	40
Z côté clé	30		
	40		



## CYL.83 D10 : Cylindre forme 8 pour cadenas série 83

Voir page 26 - 31

Options et plus-values	N° Article	Variante	EAN	UE
KA - s'entrouvrant (3 clés par cylindre) :				
Cylindre double entrée				
Cylindre à bouton / demi-cylindre				
KAMO - sur clé modèle (3 clés par cylindre) :				
Cylindre double entrée				
Cylindre à bouton / demi-cylindre				
MK (jusque 100 cylindres, 3 clés par cylindre)				
Option débrayable				
Option PreSnap				

Clé supplémentaire	N° Article	Variante	EAN 4003318	UE
Ebauche D10 BK	0072813		83104 1	1
Clé commandée avec cylindre				
Individuelle	0804107	100000001		1
Passe Partiel	0800063	100000002		1
Passe Général	0800063	100000001		1
Clé commandée ultérieurement				
Individuelle	0003995		06600 9	1
Passe Partiel	0800063	100000004		1
Passe Général	0800063	100000003		1



La majoration pour l'exécution s'entrouvrant ou sur clé modèle sera appliquée pour tous les cylindres nécessitant un passage dans nos ateliers de montage.  
Montage organigramme, s'entrouvrant, Codage sur Numéro ou clé modèle : livré avec 3 clés par cylindre.

## Cylindre de sécurité anti-effraction et débrayable



Débrayable de série

Anti-effraction

Clé réversible

Carte de reproduction

PG jusque 25 cylindres

### Description

Cylindre de sécurité anti effraction et débrayable de série. Fonction Pre-Snap : système de casse programmée pour plus de sécurité et nouvelle clé allongée et grande tête de clé pour une meilleure prise en main.

### Points Forts

- 5 clés réversibles
- Débrayable de série
- Nouvelle tête de clé rallongée
- Système de casse programmée (Pre-Snap ou Anti-Snap) côté extérieur et intérieur
- Livré avec une carte de reproduction

### Caractéristiques

- Boîtier laiton nickelé mat
- Pièces intérieures non corrosives
- Cylindre à 6 éléments de blocage
- Contre le perçage :
  - Tige en acier pour la protection des goupilles et des contre-goupilles
  - Goupille et contre goupille n° 2 en acier
- Contre le crochetage : 4 contre-goupilles en forme "tête de champignon"
- Set d'assemblage de bouton

### • Disponible en :

- Cylindre double entrée
- Demi cylindre
- Cylindre à bouton
- Montage atelier : La majoration pour exécution s'entrouvrant ou sur clé modèle sera appliquée pour tous les cylindres nécessitant un passage dans nos ateliers de montage
- Montage sur clé Passe générale jusque 25 cylindres (Max) **NOUVEAU**

### QU'EST-CE QUE LA FONCTION PRE-SNAP

La casse du cylindre est un mode d'effraction très courant. Les cambrioleurs cassent le cylindre pour accéder au panneton et déverrouiller la serrure.

Avec le PRE SNAP, lors d'une tentative de casse :

- Le cylindre casse au niveau du point de rupture
- La vis du cylindre reste fermement fixée avec la serrure
- Le panneton et l'embrayage restent intacts
- La porte reste fermée !

**PRESNAP**

**Point de rupture**

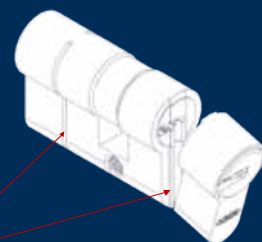

# Cylindre profilé européen D66

Exécution variée

## D66N : cylindre double entrée ou demi

	30	35	40	45	50	55	60	65	70	75	80	90
30												
35												
40												
45												
50												
55												
60												
10												

## KD66N : cylindre à bouton

		K : côté bouton							
		30	35	40	45	50	55	60	70
Z côté clé	30								
	35								
	40								
	45								
	50								
	55								
	60								
	65								
	70								
	80								
90									

Exécution s'ouvrant de stock

## D66N : cylindre double entrée ou demi sur n° DF05249

	30	35	40	45	50	55
30						
40						

## sur n° DF11645

	30	35	40	45	50	55
30						
40						

## sur n° DF24083

	30	35	40	45	50	55
30						
40						

Options et plus-values	N° Article	Variante	EAN 4058391	UE
KA - s'ouvrant (3 clés par cylindre) :				
Cylindre double entrée				
Demi-cylindre				
PG (uniquement, jusque 25 cylindres)				
Option débrayable				
Option PreSnap				

Clé supplémentaire	N° Article	Variante	EAN 4058391	UE
Ébauche D6 BK	0072813		83104 1	1
Clé commandée avec cylindre				
Clé supplémentaire D6 BK	0028160		35876 0	1
Passé Général D6 BK	0803623	100000001		1
Clé commandée ultérieurement				
Clé ultérieure D6 BK (port inclus)	0028159		35875 3	1
Passé Général ultérieure D6 BK	0803623	100000002		1



La majoration pour l'exécution s'ouvrant ou sur clé modèle sera appliquée pour tous les cylindres nécessitant un passage dans nos ateliers de montage. Dans le cas d'un arrêt d'un numéro de stock ou d'une longueur de cylindre non stockée, la majoration pour l'exécution s'ouvrant ou sur clé modèle sera appliquée.

Montage organigramme, s'ouvrant, Codage sur Numéro ou clé modèle : livré avec 3 clés par cylindre.



Anti-effraction



Clé réversible



Carte de reproduction



Cylindre ou cadenas délivrables

### Informations techniques

- 5 clés réversibles
  - Nouvelle tête de clé rallongée
  - Système de casse programmée (Pre-Snap ou Anti-Snap)
  - Côté extérieur et intérieur avec système de casse pré-programmée
  - Boîtier laiton nickelé
  - Pièces intérieures non corrosives
  - Livré avec une carte de reproduction
  - Cylindre à 6 éléments de blocage
  - Contre le perçage :
    - Tige en acier pour la protection des goupilles et des contre-goupilles
    - Goupille et contre-goupille n° 2 en acier
  - Contre le crochetaje : 4 contre-goupilles en forme "tête de champignon"
  - Set d'assemblage de bouton
- Disponible en :
- Cylindre double entrée
  - Demi cylindre
  - Cylindre à bouton
  - Montage atelier : La majoration pour exécution s'ouvrant ou sur clé modèle sera appliquée pour tous les cylindres

### QU'EST-CE QUE LA FONCTION PRE-SNAP

La casse du cylindre est un mode d'effraction très courant. Les cambrioleurs cassent le cylindre pour accéder au panneton et déverrouiller la serrure.

Avec le PRE SNAP, lors d'une tentative de casse :

- Le cylindre casse au niveau du point de rupture
- La vis du cylindre reste fermement fixée avec la serrure
- Le panneton et l'embrayage restent intacts
- La porte reste fermée !



Point de rupture

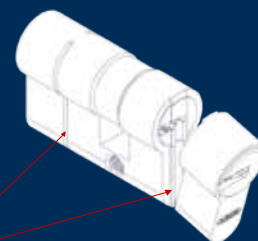

# Cylindre profilé européen D6PS

Exécution variée

D6PSN : cylindre double entrée ou demi

	30	35	40	45	50	55	60	65	70
30									
35									
40									
45									
50									
10									

KD6PSN : cylindre à bouton

		K : côté bouton								
		30	35	40	45	50	55	60	65	70
Z côté clé	30									
	35									
	40									
	45									
	50									
	55									
	60									
70										



Verrou cylindre profil D6

voir page 183 pour verrous montés en atelier

Exécution s'entrouvrant de stock

sur n° KA 603

D6PSN : cylindre double entrée ou demi KD6PSN : cylindre à bouton

	30	35	40	45	50	55	60	65	70		K : côté bouton	
											30	40
30 35 40 45 50 10											Z côté clé	30
												40

Options et plus-values	N° Article	Variante	EAN 4003318	UE
s'entrouvrant ou sur clé modèle (3 clés par cylindre) :				
Cylindre double entrée et à bouton				
Demi-cylindre				
Panneton court PM2 (montage possible uniquement sur cylindre double entrée)		100000002		
Option PreSnap				Incluse

Clé supplémentaire	N° Article	Variante	EAN 4058391	UE
Ébauche D6 BK	0072813		83104 1	1
Clé supplémentaire D6 BK				1
Clé ultérieure D6 BK (port inclus)	0028159		35875 3	1



La majoration pour l'exécution s'entrouvrant ou sur clé modèle sera appliquée pour tous les cylindres nécessitant un passage dans nos ateliers de montage. Dans le cas d'un arrêt d'un numéro de stock ou d'une longueur de cylindre non stockée, la majoration pour l'exécution s'entrouvrant ou sur clé modèle sera appliquée.  
Montage s'entrouvrant, Codage sur Numéro ou clé modèle : livré avec 3 clés par cylindre.

## Cylindre de sécurité sur organigramme

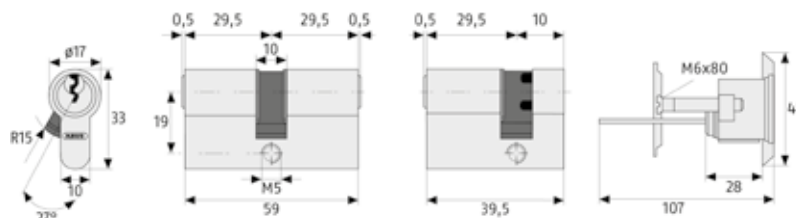

Ne doit pas dépasser de plus de 3 mm

Très bon rapport Qualité prix. Fabriqué depuis plus de 30 ans, éprouvé dans le monde entier en millions d'exemplaires, il est reconnu sur les marchés internationaux.

### Points Forts

Les cylindres sont de type européen avec des capacités combinatoires nécessaires et suffisantes. Matériaux de qualité : Utilisation de matière résistante à l'usure pour une longue durée de vie. Large tête de clé pour une meilleure prise en mains.

### Caractéristiques

Niveau de sécurité standard (cylindre 5 goupilles avec contre goupille tête de champignon anti crochetage, clé reproductible) :

- Cylindre 5 goupilles, (10 sauts /goupilles) pro il paracentrique.
- Fabriqué selon la DIN EN 1303 classe de sécurité 3 et selon la DIN 18252 classe P2.
- Boîtier laiton nickelé, avec contre goupille tête de champignon anti crochetage.
- Compatible avec la gamme cadenas 83
- Clé reproductible
- Livré avec 3 clés

## C42 / C50 / C51 / C60

### Cylindres courts



Ne doit pas dépasser de plus de 3 mm

### Usage

- Portes d'entrée minces, portes métalliques

### Technologie

- Les goupilles tête de champignon offrent une résistance au crochetage et à la manipulation efficace
- Le profil de clé paracentrique empêche l'insertion d'outils plus gros avec des goupilles "anti-picking"
- Matériaux de haute qualité: longue durée de vie grâce à des matériaux résistants à l'usure
- C42 et C51: cylindre à 3 goupilles
- C50 et C60: cylindre à 4 goupilles
- Livré avec 3 clés

# Cylindre profilé européen Série C

Exécution variée

## C83N : cylindre double entrée ou demi

	30	35	40	45	50	55	60	65	70	80	90		28	31	34	36	40
30													28				
35																	
40																	
45																	
50																	
10																	

## C73N : cylindre débrayable double entrée

	30	35	40	45	50	55	60	65	70	75	80	85	90	100
30														
35														
40														
45														
50														
55														
60														
65														
70														
	34	36	40											
28														

## K82N : cylindre à bouton

		K : côté bouton									K : côté bouton					
		30	35	40	45	50	55	60	65	70		28	34	36	40	
Z côté clé	30															
	35															
	40															
	45															
	50															
	55															
	60															
	65															
	70															
	80															
	10															
												Z côté clé	28	34	36	40



## Cylindre forme 8 pour cadenas série 83

Voir page 26 - 31

## C42N / C50N / C51N / C60N : cylindre clé courte double entrée

	nombre de goupilles	21	25	27
C42N		21		
C50N		25		
C51N		26		
C60N		33		



## Verrou cylindre profil C83

voir page 183 pour verrous montés en atelier

Options et plus-values	N° Article	Variante	EAN 4-003318	UE
KA - s'ouvrant :				
Cylindre double entrée				
Cylindre à bouton / demi-cylindre				
KAMO - sur clé modèle :				
Cylindre double entrée				
Cylindre à bouton / demi-cylindre				
OC / PG / PGPP - sur organigramme ( hors C42/C50/C51/C60) :				
Cylindre double entrée				
Cylindre à bouton / demi-cylindre				
Plus-value Non à l'origine du Plan	0800060	000000383		
Plus-value Extension < 5 cylindres	0800060	000000379		
Clé supplémentaire	N° Article	Variante	EAN 4-058391	UE
Ébauche C83R - Droite	0006227		10023 9	1
Ébauche C51 - pour cylindre court C42/C51	0006233		10032 1	1
Ébauche C50 - pour cylindre court C50/C60	0006234		10033 8	1
Clé commandée avec cylindre				
Individuelle	0001435	100000002	02684 3	1
Passe Partiel	0001427	100000001	02676 8	1
Passe Général	0001427	100000002	02676 8	1
Clé commandée ultérieurement				
Individuelle	0001425	100000001	02674 4	1
Passe Partiel	0001427	100000003	02676 8	1
Passe Général	0001427	100000004	02676 8	1

# E60

Cylindre de porte avec protection anti-perçage et fonction débrayable de série

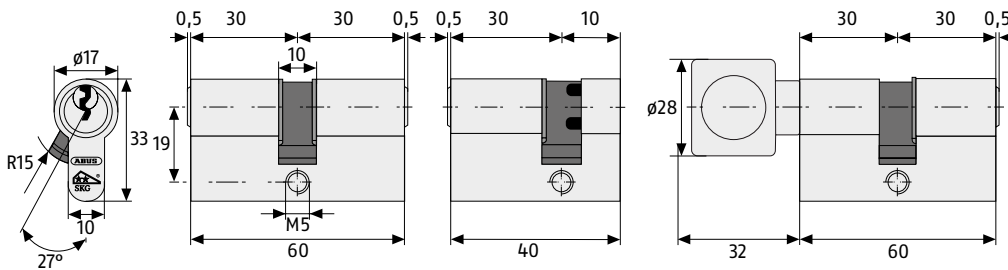

Ne doit pas dépasser de plus de 3 mm

## Caractéristiques techniques

- Fabriqué selon la DIN EN 1303, DIN 18252, ISO 9001:2008
- Fonction débrayable : ouverture de l'extérieur même lorsqu'une clé est introduite à l'intérieur
- Cylindre à 6 pistons
- Protection anti-perçage SKG\*\* (pistons en acier cémentés)
- Clé rallongée, convient pour garnitures de porte avec protection anti-arrachage
- Compatible avec la gamme cadenas 83
- Piston cémentés : bonne protection anti-manipulation et anti-perçage
- Avec 3 clés codifiées
- ABUS Global Protection Standard (GPS) 7



# Cylindre profilé européen E60

Exécution variée

## E60NP : cylindre double entrée ou demi

	30	35	40	45	50	55	60
30							
35							
40							
45							
50							
10							

## KE60NP : cylindre à bouton

		K : côté bouton					
		30	35	40	45	50	55
Z	30						
côté	35						
clé	40						
	45						
	50						



## Cylindre forme 8 pour cadenas série 83

Voir page 26 - 31

Exécution s'entrouvrant de stock

## E60NP : cylindre double entrée ou demi sur n° RM00039

	30	35	40
30			
35			
40			
10			

## sur n° RM00052

	30	35	40
30			
35			
40			
10			

Options et plus-values	N° Article	Variante	EAN 4003318	UE
KA - s'entrouvrant :				
Cylindre double entrée / à bouton				
demi-cylindre cylindre				
KAMO - sur clé modèle :				
Cylindre double entrée / à bouton				
demi-cylindre cylindre				
Option débrayable				

Clé supplémentaire	N° Article	Variante	EAN 4058391	UE
Ébauche E60	0041772		53836 0	1
Clé supplémentaire E60 - commandée avec cylindre	0049176		57269 2	1
Clé ultérieure E60 (port inclus)	0049179		57272 2	1



La majoration pour l'exécution s'entrouvrant ou sur clé modèle sera appliquée pour tous les cylindres nécessitant un passage dans nos ateliers de montage. Dans le cas d'un arrêt d'un numéro de stock ou d'une longueur de cylindre non stockée, la majoration pour l'exécution s'entrouvrant ou sur clé modèle sera appliquée.  
Montage S'entrouvrant, Codage sur Numéro ou clé modèle : livré avec 3 clés par cylindre.

# E50

## Cylindre standard 5 goupilles



E50N



E50MM



Clé paracentrique

### Informations techniques

- 3 clés standard paracentriques
- Pièces intérieures non corrosives
- Pas de reproduction de clé

- Vis de fixation
- Boîtier nickelé
- 5 éléments de blocage

- 4 contre-goupilles en forme de « tête de champignon » pour lutter contre le crochetage

### Exécution varié

#### E50N : cylindre double entrée ou demi

	30	35	40	45	50	55	60	70	80
30									
35									
40									
45									
10									
30 Tw									

#### E50N : cylindre double entrée came PM2

	30
30	

#### E50MM : cylindre double entrée ou demi

	30	35	40	45	50	55	60	70	80
30									
35									
40									
45									
10									
30 Tw									

### Exécution s'ouvrant de stock

#### sur EW1943

#### E50N : cylindre double entrée ou demi

	30	34	35	40	45	50	55
28							
30							
35							
40							
45							
10							

#### E50MM : cylindre double entrée

	30	40
30		
40		

#### KE50N : cylindre à bouton

		K : côté bouton		
		30	40	45
Z côté clé	30			
	40			
	50			
	55			
	10			

#### KE50N : cylindre à bouton

	30
30	

Tw : Twins, s'ouvrant par 2

#### KE50N : cylindre à bouton

		K : côté bouton	
		30	35
Z côté clé	30		
	35		

#### KE50N : cylindre à bouton

	30
30	

Options et plus-values	N° Article	Variante	EAN 40003318	UE
Pas de service sur cette gamme				
Panneton court PM2 (montage possible uniquement sur cylindre double entrée)		10000002		
Clé supplémentaire				
Pas de reproduction de clé				



Cylindre E50 : Unité d'emballage et de vente par 6  
Cylindre E50 Twins : Unité d'emballage et de vente par 4

# B5LT

Cylindre Titalium™



Les cylindres aveugles Titalium existent également en variantes de couleurs.  
Contactez votre commercial secteur pour en savoir plus



Cylindres TITALIUM™ - idéal fabricant de portes

## Cylindre de porte B5LT

### Caractéristiques techniques

- Cylindre à 5 goupilles
- Clé conventionnelle paracentrique
- Coffret doublement laqué Titalium (LT)
- La qualité à prix réduit



Clé  
paracentrique

type cylindre	Dimension extérieure	Dimension intérieure	Varié avec 3 clés	Sur n° de stock avec 3 clés	Longueur de vis en mm	Référence	N° Article	EAN 4003318	UE
demi cylindre	30	10	X		40+50	B5LT 10/30 KD	0074317	84358 7	10
demi cylindre	30	10		X	40+50	B5LT 10/30 KA TE00098	0074336	84378 6	10
demi cylindre	40	10	X		40+50	B5LT 10/40 KD	0074318	84359 8	10
demi cylindre	40	10		X	40+50	B5LT 10/40 KA TE00098	0074337	84379 2	10
cylindre double entrée	30	30	X		40+50	B5LT 30/30 KD	0074319	84360 9	10
cylindre double entrée	30	30		X	40+50	B5LT 30/30 KA TE00098	0074338	84380 8	10
cylindre double entrée	30	35	X		40+50	B5LT 30/35 KD	0074321	84362 1	10
cylindre double entrée	30	40	X		40+50	B5LT 30/40 KD	0074323	84364 3	10
cylindre double entrée	30	40		X	40+50	B5LT 30/40 KA TE00098	0081302	40288 3	10
cylindre double entrée	30	50	X		40+50	B5LT 30/50 KD	0074324	84365 4	10
cylindre double entrée	30	50		X	40+50	B5LT 30/50 KA TE00098	0081303	40289 0	10
cylindre double entrée	30	60	X		60	B5LT 30/60 KD	0074334	84376 4	10
cylindre double entrée	30	70	X		60	B5LT 30/70 KD	0077236	87688 6	10
cylindre double entrée	30	70		X	60	B5LT 30/70 KA TE00098	0077237	87692 7	10
cylindre double entrée	30	80	X		60	B5LT 30/80 KD	0074335	84377 5	10
cylindre double entrée	35	35	X		40+50	B5LT 35/35 KD	0074325	84366 5	10
cylindre double entrée	35	35	X	X	40+50	B5LT 35/35 KA TE00098	0074339	84381 5	10
cylindre double entrée	35	40	X		40+50	B5LT 35/40 KD	0078851	81874 5	10
cylindre double entrée	35	50	X		40+50	B5LT 35/50 KD	0074326	84367 6	10
cylindre double entrée	35	50	X	X	40+50	B5LT 35/50 KA TE00098	0074340	84382 2	10
cylindre double entrée	40	40	X		40+50	B5LT 40/40 KD	0074327	84368 7	10
cylindre double entrée	40	40		X	40+50	B5LT 40/40 KA TE00098	0074341	84383 1	10
cylindre double entrée	40	50	X		40+50	B5LT 40/50 KD	0081304	40290 6	10
cylindre double entrée	40	50		X	40+50	B5LT 40/50 KA TE00098	0081305	40291 3	10
cylindre double entrée	40	55	X		40+50	B5LT 40/55 KD	0074328	84369 3	10
cylindre double entrée	40	55		X	40+50	B5LT 40/55 KA TE00098	0074342	84384 6	10
cylindre double entrée	40	70	X		40+50	B5LT 40/70 KD	0074332	84374 7	10
cylindre double entrée	40	70	X		60	B5LT 40/70 KD	0074333	84375 4	10
cylindre double entrée	45	45	X		40+50	B5LT 45/45 KD	0074331	84373 0	10
cylindre double entrée	45	45		X	40+50	B5LT 45/45 KA TE00098	0081306	40292 0	10
cylindre double entrée	45	50	X		40+50	B5LT 45/50 KD	0074329	84370 9	10
cylindre double entrée	45	50		X	40+50	B5LT 45/50 KA TE00098	0081307	40293 7	10
cylindre double entrée	45	55	X		40+50	B5LT 45/55 KD	0081308	40294 4	10
cylindre double entrée	45	55		X	40+50	B5LT 45/55 KA TE00098	0081309	40295 1	10
cylindre double entrée	50	50	X		40+50	B5LT 50/50 KD	0074330	84372 0	10
Cylindre à bouton	30	30	X		40+50	KB5LT Z30/K30 KD	0081310	40296 8	10
Cylindre à bouton	40	40	X		40+50	KB5LT Z40/K40 KD	0077294	87833 4	10

Options et plus-values	N° Article	Variante	EAN 40003318	UE
Pas de service sur cette gamme				

Clé supplémentaire	N° Article	Variante	EAN 4058391	UE
Pas de reproduction de clé				



Cylindre B5LT : Unité d'emballage par 10 uniquement

## Cylindre aveugle TITALIUM™



Compatible porte coupe-feu

### Description

La gamme Titalium s'agrandit avec de nouveaux cylindres, associant un matériel haute technologie à des prix très attractifs. Avec un large éventail de cylindres de porte, ABUS offre déjà des solutions pour chaque exigence et porte.

### Caractéristiques techniques

- Ce cylindre profil européen aveugle est disponible en 18 longueurs différentes, de 35 à 120 mm, offrant ainsi 82 variations d'installation
- Plusieurs trous de vis permettent une pose modulaire pour des portes d'une même épaisseur. Par exemple : pour un cylindre de 60 mm = 3 possibilités : 10/50, 25/35, 30/30
- Livré avec vis M5x80
- Colori : nickelé
- Recommandé pour les portes coupe-feu

Référence	N° Article	EAN 4003318	Groupe Remise Article	Exécutions	UE
BZ Ti 35 mm	0050325	58418 3	0332	10/25	10
BZ Ti 40 mm	0050326	58419 0	0332	10/30	10
BZ Ti 45 mm	0050327	58420 6	0332	10/35	10
BZ Ti 50 mm	0050328	58421 3	0332	10/40, 25/25	10
BZ Ti 55 mm	0050329	58422 0	0332	10/45, 27/27	10
BZ Ti 60 mm	0050330	58423 7	0332	10/50, 25/35, 30/30	10
BZ Ti 65 mm	0050331	58424 4	0332	10/55, 25/40, 30,35	10
BZ Ti 70 mm	0050332	58425 1	0332	10/60, 25/45, 30/40, 35/35	10
BZ Ti 75 mm	0050333	58426 8	0332	10/65, 25/50, 30/45, 35/40	10
BZ Ti 80 mm	0050334	58427 5	0332	10/70, 25/55, 30/50, 35/45, 40/40	10
BZ Ti 85 mm	0050335	58428 2	0332	10/75, 25/60, 30/55, 35/50, 40/45	10
BZ Ti 90 mm	0050336	58429 9	0332	10/80, 25/65, 30/60, 35/55, 40/50, 45/45	10
BZ Ti 95 mm	0050337	58430 5	0332	10/85, 25/70, 30/65, 35/60, 40/55, 45/50	10
BZ Ti 100 mm	0050320	58413 8	0332	10/90, 25/75, 30/70, 35/65, 40/60, 45/55, 50/50	10
BZ Ti 105 mm	0050321	58414 5	0332	10/95, 25/80, 30/75, 35/70, 40/65, 45/60, 50/55	10
BZ Ti 110 mm	0050322	58415 2	0332	10/100, 25/85, 30/80, 35/75, 40/70, 45/65, 50/60, 55/55	10
BZ Ti 115 mm	0050323	58416 9	0332	10/105, 25/90, 30/85, 35/80, 40/75, 45/70, 50/65, 55/60	10
BZ Ti 120 mm	0050324	58417 6	0332	10/110, 25/95, 30/90, 35/85, 40/80, 45/75, 50/70, 55/65, 60/60	10

# Notre savoir-faire : le centre services



ABUS vous accompagne dans la mise en place de votre centre service ou point service. Nous mettons notre technologie et notre expertise à votre disposition pour vous permettre de répondre au plus proche des exigences du marché.

**Être partenaire centre service ABUS, c'est accéder à des produits et services dédiés :**

- Ébauche de clés
- Profil réservé
- Tampon personnalisé
- Cartes d'identification organigrammes personnalisées
- Mallette de codage
- Mallette de montage
- Des formations et un accompagnement technique

**Carte organigramme personnalisée**



Le taillage de nos clés haute sécurité nécessite d'avoir les machines suivantes : silca triax/ silca futura/ silca quattro code.

# Nos délais du service organigrammes

48h pour les demandes administratives :

- traitement des devis et commandes
- demandes commerciales et techniques
- calcul d'organigrammes

Production et livraison :

Nombres de cylindres	Délai de livraison
1 à 20 cylindres	7 jours
21 à 50 cylindres	10 jours
Au delà de 50 cylindres	15 jours

L'exception est toujours possible chez ABUS: nous consulter.



## Des emballages de qualité pour vos organigrammes

Les organigrammes de 9 à 100 cylindres vous sont livrés dans un emballage VARIO, identifié par une étiquette indiquant les positions des cylindres dans l'organigramme.

**Gain de temps  
à la pose et au contrôle**

**Convient à tous types  
de cylindres européens**

**Sans frais  
supplémentaire**



**Les plus :**

- Boîte compacte
- Calages renforcés
- Étiquettes de variures et repères
- Clés passes dans un emballage individuel

# Centre service : Accessoires

Accessoires et outillage pour centre service	N° Article	Variante	EAN 4058391	UE
MHG01 - Mallette outils de montage	5001915		00094 5	
MHU01 - Mallette de montage varié+s'entr. ZOLIT, VITESS et S5+	5002053			
MHU05 - Mallette Organigramme ZOLIT, VITESS et S5+	5002058			
MHU31 - Mallette Organigramme BRAVUS	5008472		10782 8	
MHU39 - Mallette Rallonges Modular	5010618		06273 8	
MHU49 - Petite Mallette Rallonges Modular	5012516		10060 7	
Kit de Montage Cylindre C83	0003348		05416 7	
Kit de Montage Cylindre E60	0045928		54230 5	

## Ébauches de clé

Ebauche BRAVUS rallongée	5010117			1
Ebauche ZIL ZOLIT	5010286			1
Ebauche S5+	5012521			1
Tampon marquage LOGO (pour Bravus, Vitess, Zolit)	5014005			1
Ebauche D6 BK	0072813		83104 1	1
Ebauche C83R - Droite	0006227		10023 9	1
Ebauche C51 - pour cylindre court C42/C51	0006233		10032 1	1
Ebauche C50 - pour cylindre court C50/C60	0006234		10033 8	1
Ebauche E60	0041772		53836 0	1
Mini carte Carte d'identification organigramme personnalisée	0803061			1

## Têtes de clé

KEYCAP01BG : Pack de 10 têtes de clé couleur jaune	5013363	000000001	10176 5	1
KEYCAP01BG : Pack de 10 têtes de clé couleur rose	5013363	000000002	10173 4	1
KEYCAP01BG : Pack de 10 têtes de clé couleur rouge	5013363	000000003	10172 7	1
KEYCAP01BG : Pack de 10 têtes de clé couleur corail	5013363	000000004	10177 2	1
KEYCAP01BG : Pack de 10 têtes de clé couleur bleu foncé	5013363	000000005	10171 0	1
KEYCAP01BG : Pack de 10 têtes de clé couleur bleu azur	5013363	000000006	10178 9	1
KEYCAP01BG : Pack de 10 têtes de clé couleur vert	5013363	000000007	10174 1	1
KEYCAP01BG : Pack de 10 têtes de clé couleur gris	5013363	000000008	10175 8	1
KEYCAP01BG : Pack de 10 têtes de clé couleur noir	5013363	000000009	10169 7	1
KEYCAP01BG : Pack de 10 têtes de clé couleur blanc	5013363	000000010	10170 3	1
DESIGN-CAP violet pour Cle P12R+XP20S	5014623	000000001		50
DESIGN-CAP rouge fraise pour Clé P12R+XP20S	5014623	000000002		50
DESIGN-CAP vert reseda pour Clé P12R+XP20S	5014623	000000003	88295 4	50
DESIGN-CAP noir pour Clé P12R+XP20S	5014623	000000004	88296 1	50
DESIGN-CAP bleu saphir pour Clé P12R+XP20S	5014623	000000005	88297 8	50
DESIGN-CAP lilas pour Clé P12R+XP20S	5014623	000000006	88298 5	50
DESIGN-CAP bleu clair pour Clé P12R+XP20S	5014623	000000007	88299 2	50
DESIGN-CAP rouge rubis pour Clé P12R+XP20S	5014623	000000008	88300 5	50
DESIGN-CAP bleu turquoise pour Clé P12R+XP20S	5014623	000000009	88301 2	50
DESIGN-CAP jaune zinc pour Clé P12R+XP20S	5014623	000000010		50
DESIGN-CAP orange pour Clé P12R+XP20S	5014623	000000011		50
DESIGN-CAP gris terre d'ombre pour Clé P12R+XP20S	5014623	000000012		50

## PS 88

### Spray lubrifiant

#### Caractéristiques techniques

- Pour l'entretien de vos serrures, cylindres et cadenas
- Nettoie et protège vos serrures
- Non gras, spécial pour serrurerie



Référence	N° Article	EAN 4058391	Groupe Remise Article	Contenance	UE
PS 88 F	0000068	00117 8	1018	50 ml	1
PS 88 F/C	0005480	08859 9	1018	50 ml	6
VK PS 88	0005443	08801 8	1018	24 x 50 ml	1



# Aide au montage du cylindre

## ► Comment changer votre cylindre européen ?

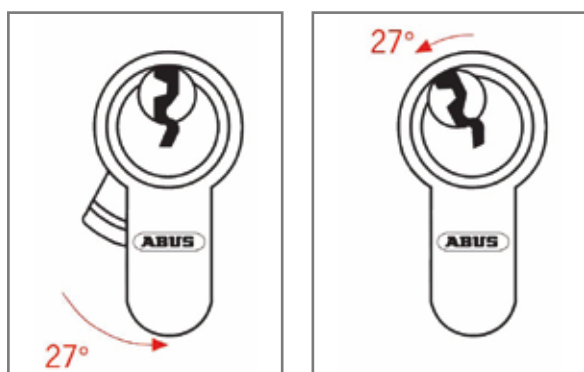
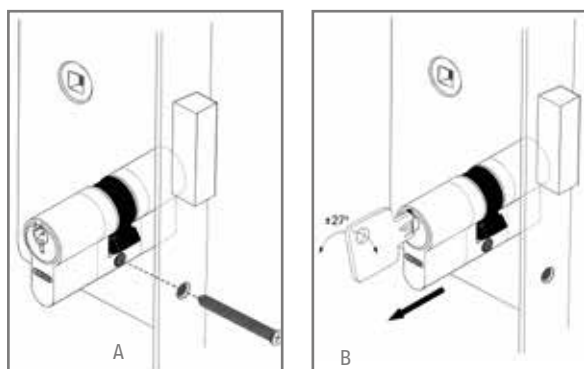

1) Enlever la vis qui se trouve au niveau de la base du cylindre sur l'épaisseur de la porte (fig.A)

2) Rentrer la clé et la tourner dans un angle de  $\pm 27^\circ$  en tirant le cylindre. Quand l'entraîneur sera aligné avec le corps du cylindre, celui-ci sortira (fig.B)

3) Pour le montage du nouveau cylindre. Tourner la clé de  $27^\circ$  pour aligner le panneton avec le corps du cylindre (fig.B), insérer le dans la serrure (fig.B inverse) et serrer la vis (fig.A inverse)

## ► Comment mesurer votre cylindre ?

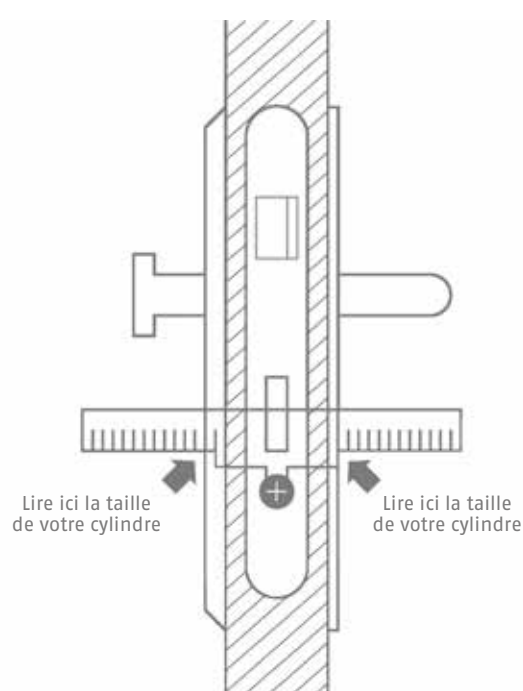

1) Se positionner face à la serrure de votre porte (schéma ci-dessus)

2) Positionner la règle au niveau de la vis de fixation

3) Vous pouvez désormais mesurer votre cylindre en notant la longueur de chaque côté

4) Si vous désirez ajouter une garniture de porte, veuillez additionner l'épaisseur de celle-ci à la longueur du cylindre

# Cylindres en boîtes brochables

## Gamme P12RPS

Référence	Type cylindre	N° Article	EAN 4003318	UE
Design-Clip Set B/DFNLI	Set Design-Clips 3 couleurs panachées	0076312	85465 1	3

Livré en boîte brochable.  
Voir détail en page 246

### Disponible en :

- Cylindre double entrée
- Demi cylindre
- Cylindre à bouton

**NOUVELLE BOÎTE**



## Gamme D10PS

Livré en boîte carton brochable  
Voir détail page 250

### Disponible en :

- Cylindre double entrée
- Demi cylindre
- Cylindre à bouton

**NOUVELLE BOÎTE**



## Gamme D66

Livré en boîte carton brochable  
Prendre contact avec votre commercial pour plus de détail  
voir détail page 252

### Disponible en :

- Cylindre double entrée
- Demi cylindre
- Cylindre à bouton

**NOUVELLE BOÎTE**



# Cylindres en blister

## Gamme D6PS

Type cylindre	Dimension extérieure	Dimension intérieure	débraya-ble	Pre-Snap	nombre de clé	Carte
Demi cylindre	30	10		X	5	reproduction
Cylindre double entrée	30	30		X	5	reproduction
Cylindre double entrée	30	30		X	5	reproduction
Cylindre double entrée	35	35		X	5	reproduction
Cylindre double entrée	30	40		X	5	reproduction
Cylindre double entrée	30	50		X	5	reproduction
Cylindre double entrée	30	60		X	5	reproduction
Cylindre double entrée	40	40		X	5	reproduction
Cylindre à bouton	30	30		X	5	reproduction

Référence	N° Article	EAN 4003318	UE
D6PSN 10/30 BK B	0072778	83061 7	5
D6PSN 30/30 BK B	0072770	83053 2	5
D6PSN 30/30 BK Twins B	0072771	83054 9	4
D6PSN 30/35 BK B	0072773	83056 3	5
D6PSN 30/40 BK B	0072774	83057 0	5
D6PSN 30/50 BK B	0072775	83058 7	5
D6PSN 30/60 BK B	0072776	83059 4	5
D6PSN 40/40 BK B	0072777	83060 0	5
KD6PSN Z30/K30 BK B	0072779	83062 4	5

## Gamme E60NP

Type cylindre	Dimension extérieure	Dimension intérieure	débraya-ble	Pre-Snap	nombre de clé	Carte
Demi cylindre	30	10			3	-
Demi cylindre	35	10			3	-
Cylindre double entrée	30	30	X		3	-
Cylindre double entrée	30	30	X		5	-
Cylindre double entrée	30	30	X		5	-
Cylindre double entrée	30	35	X		3	-
Cylindre double entrée	30	40	X		3	-
Cylindre double entrée	30	45	X		3	-
Cylindre double entrée	30	50	X		3	-
Cylindre double entrée	35	35	X		3	-
Cylindre double entrée	35	40	X		3	-
Cylindre double entrée	35	45	X		3	-
Cylindre double entrée	40	40	X		3	-
Cylindre double entrée	40	45	X		3	-
Cylindre double entrée	40	50	X		3	-
Cylindre à bouton	30	30			3	-
Cylindre à bouton	30	35			3	-
Cylindre à bouton	35	35			3	-
Cylindre à bouton	40	40			3	-
Cylindre à bouton	40	50			3	-
Cylindre à bouton	45	55			3	-

Référence	N° Article	EAN 4003318	UE
E60NP 10/30 B/DFNLIESP	0047065	55008 9	5
E60NP 10/35 B/DFNLIESP	0047035	54864 2	5
E60NP 30/30 B/DFNLIESP	0047066	55009 6	5
E60NP 30/30 Twins B/DFNLIESP	0056054	34968 3	4
E60NP 30/30 Triple B/DFNLIESP	0056055	34969 0	2
E60NP 30/35 B/DFNLIESP	0047067	55010 2	5
E60NP 30/40 B/DFNLIESP	0049126	57219 7	5
E60NP 30/45 B/DFNLIESP	0047068	55011 9	5
E60NP 30/50 B/DFNLIESP	0049127	57220 3	5
E60NP 35/35 B/DFNLIESP	0047036	54865 9	5
E60NP 35/40 B/DFNLIESP	0049128	57221 0	5
E60NP 35/45 B/DFNLIESP	0047037	54866 6	5
E60NP 40/40 B/DFNLIESP	0047038	54867 3	5
E60NP 40/45 B/DFNLIESP	0049129	57222 7	5
E60NP 40/50 B/DFNLIESP	0047039	54868 0	5
KE60NP Z30/K30 B/DFNLIESP	0047069	55012 6	6
KE60NP Z30/K35 B/DFNLIESP	0050789	58895 2	6
KE60NP Z35/K35 B/DFNLIESP	0047044	54907 6	6
KE60NP Z40/K40 B/DFNLIESP	0047045	54908 3	6
KE60NP Z40/K50 B/DFNLIESP	0047046	54909 0	6
KE60NP Z45/K55 B/DFNLIESP	0047047	54910 6	6

## Gamme E50

Livré en blister

Prendre contact avec votre commercial pour plus de détail

Voir détail page 260

### Disponible en :

- Cylindre double entrée
- Demi cylindre
- Cylindre à bouton
- En couleurs nickelé ou laiton



**ABUS**

Security Tech Germany



# CYLINDRES ÉLECTRONIQUES

**WAPPLOXX PRO**  
WAPPLOXX PRO

**NOUVEAU**



..... 272-278

**CODELOXX  
À CODE**  
CodeLoxx à code



..... 283-285

**ACCESSOIRES  
WAPPLOXX PRO**

Rallonges de cylindres |  
Badges de fermeture



..... 279-281

**CODELOXX  
PROXIMITY**  
CodeLoxx  
Proximity



..... 286-291



# wAppLoxx Pro, le contrôle d'accès intelligent



# wAppLoxx Pro, le contrôle d'accès intelligent

## Installation rapide et extensible à tout moment

- Contrôle et ouverture par application mobile à distance
- Création rapide de nouveaux utilisateurs
- Gérer les droits d'accès facilement, définir des profils horaires
- Possibilité de le raccorder à une alarme intrusion
- Aucun frais d'abonnement
- Sécurité élevée grâce à l'encodage SSL
- Utilisation privée ou professionnelle
- Pile lithium longue durée (CR-2)

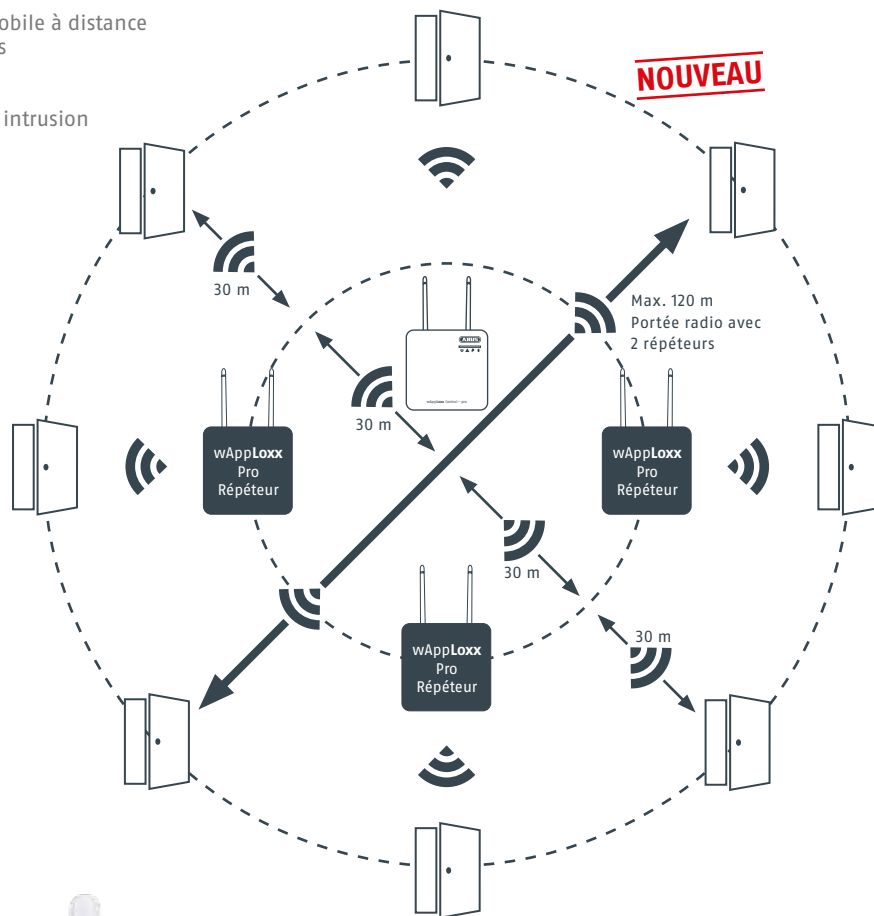

### PLUS DE RÉCEPTION

Avec la technologie des antennes duplex et la possibilité de connecter des antennes externes, des possibilités d'application flexibles apparaissent.

### EXTENSION DE RADIO

Jusqu'à 6 répéteurs peuvent être utilisés par wAppLoxx Pro Control.

### PORTÉE PLUS GRANDE

La portée radio peut être étendue jusqu'à 60 m entre la centrale et les composants de la porte grâce au répéteur wAppLoxx Pro.



Cylindre WLX PRO à double entrée,  
lecteur de badge d'un seul côté  
WLX-PRO-LA



Cylindre WLX PRO à double entrée,  
lecteur de badge des deux côtés  
WLX-PRO-LB



Cylindre WLX PRO à double entrée  
pour portes de secours  
WLX-PRO-LA-P

## WAPPLOXX PAR CYLINDRE OPTIONS DE CONFIGURATION

Référence	N° Article	EAN 4043158	Dont Éco Taxe	Sélection électronique	
				Access	Intrusion
WLX-PRO-LA	6015347	15750 5	0,13	X	X
WLX-PRO-LA-P	6015348	15751 2	0,13	X	X
WLX-PRO-LB	6015349	15753 6	0,13	X	X
WLX-PRO-HZ	6015346	15752 9	0,13	X	X

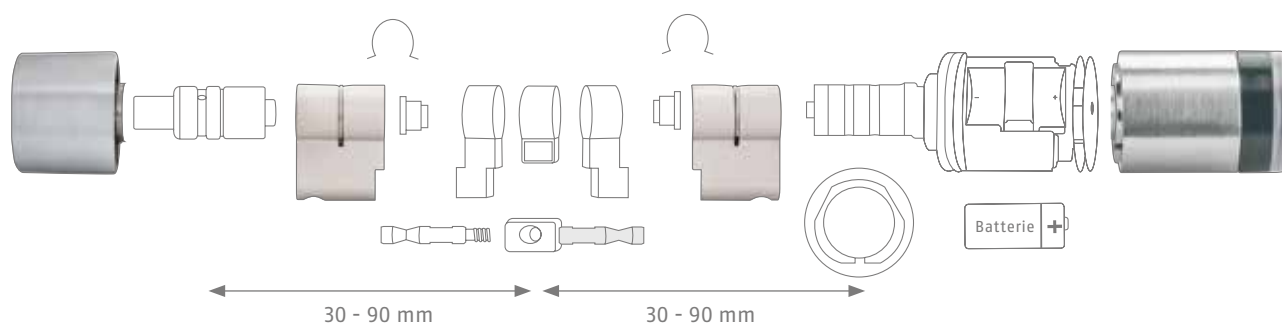

Le concept d'extension modulaire permet un ajustement individuel de la longueur grâce à des rallonges jusqu'à 90 mm par côté.





Demi-Cylindre WLX PRO  
WXL-PRO-HZ



Cadenas wAppLoxx Pro  
WXL-PRO-VH-86TI-55-W



Coloris disponibles

Dimension du cylindre		Conception l'axe du cylindre			Couleur du bouton extérieur Acier inoxydable		Design du bouton intérieur Acier inoxydable	
Intérieur	Extérieur	5 mm Standard	10 mm* Version spéciale	12 mm* Version spéciale	noir	gris	carré	étroit
30 - 90 mm	30 - 90 mm	X	X	X	X	X	X	X
30 - 90 mm	30 - 90 mm	X	X	X	X	X	X	X
30 - 90 mm	30 - 90 mm	X	X	X	X	X	X	X
30 - 90 mm	10 mm	X	n. v.	n. v.	X	X	n. v.	n. v.

\*Version spéciale pour les raccords avec protection anti-extraction ou sans perforation PZ externe : prolongement de l'arbre entre le corps du cylindre et le bouton extérieur en 10 ou 12 mm.

x = Disponible

n.v. = non disponible

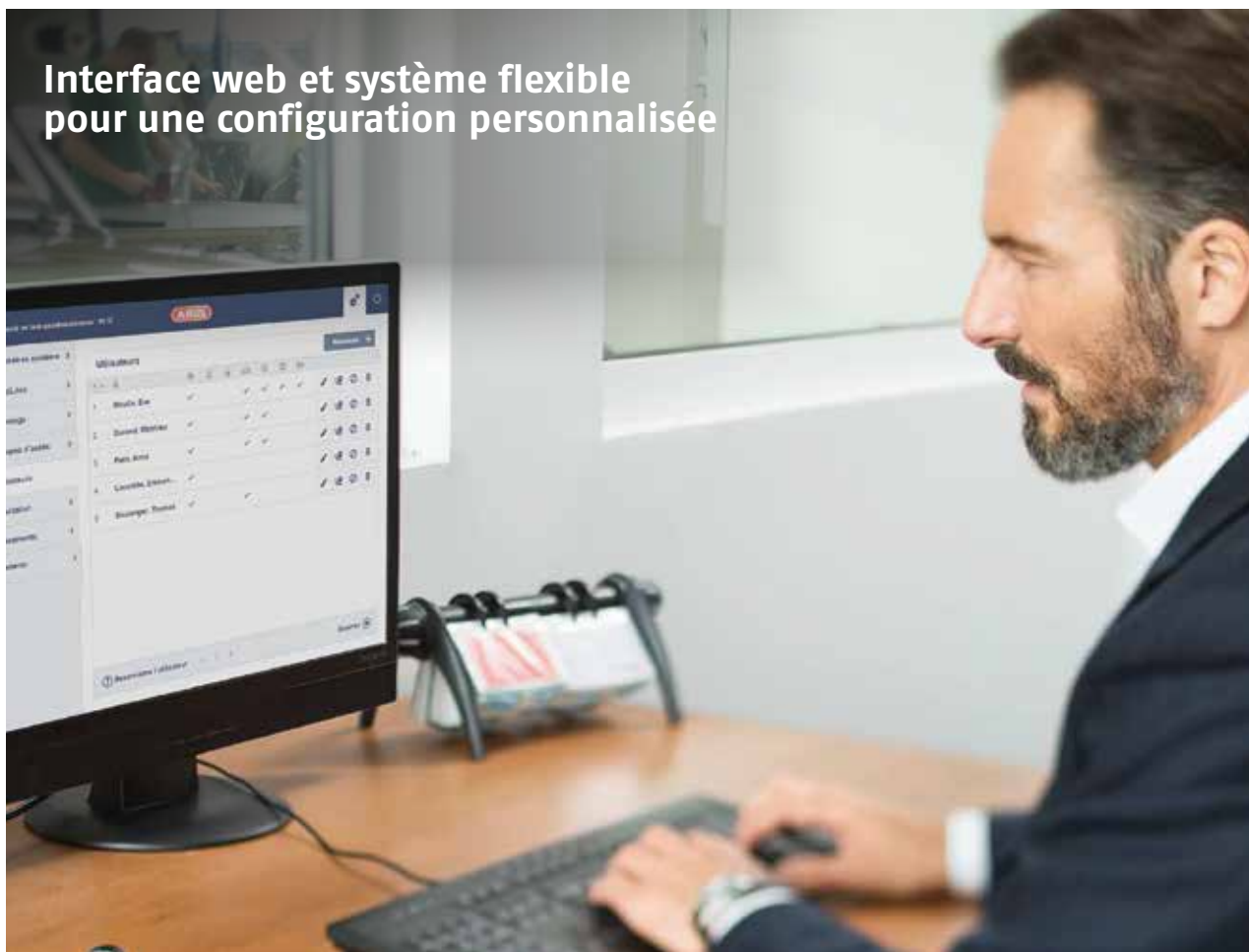

Interface web et système flexible pour une configuration personnalisée

## 500 UTILISATEURS

Avec 20 groupes d'utilisateurs et 32 groupes de portes pour une flexibilité maximale

## 32 PORTES

Contrôle d'un maximum de 32 cylindres, demi-cylindres, lecteurs muraux ou cadenas



## INTERFACE WEB

Les logiciels de systèmes de fermeture sont intégrés dans la nouvelle interface web



## Gestion des accès pour les bâtiments commerciaux

Dans une entreprise, il est important de pouvoir gérer les droits d'accès des employés de manière optimale. Avec wAppLoxx, il est possible de réagir à tout changement au niveau des utilisateurs - de nouveaux organigrammes sont créés et modifiés en quelques clics seulement.

La vidéosurveillance peut en outre se révéler être une source d'informations précieuse, en cas de tentative d'accès non autorisé.

Il est possible de paramétrer la fonction "accès permanent" pour les portes devant rester ouvertes en permanence durant un segment horaire particulier, pour un cabinet médical par exemple.

## Configuration web du wAppLoxx Control

Le logiciel en ligne a été conçu pour être le plus intuitif possible afin de vous faciliter la création de nouveaux organigrammes. Pour chaque individu ou groupe d'individus, vous pouvez définir les droits d'accès aux différentes portes, les horaires et les jours autorisés.

Le droit d'armer ou de désarmer un système d'alarme peut être également attribué à chaque utilisateur selon vos besoins. Il est de plus possible de surveiller les événements, grâce à l'ajout de caméras IP ABUS au système. Autre avantage, et non des moindres: toutes les données peuvent être modifiées en temps réel, à tout moment.

## WAPPLOX PRO APP

wAppLoxx Pro marque également des points en termes de convivialité avec une utilisation intuitive et un design soigné.

L'application peut être personnalisée individuellement avec vos propres photos et noms.

L'application permet également l'intégration directe des caméras, les favoris automatisés pour une utilisation fréquente et l'établissement de connexions rapides.

## Sécurité assurée

La sécurité est un aspect majeur du système wAppLoxx, à commencer par la protection contre le cambriolage, une connexion radio sécurisée, et la protection des données transmises par internet. Il est également possible d'utiliser wAppLoxx dans un réseau local fermé et de renoncer à une connexion internet pour une sécurité maximale.

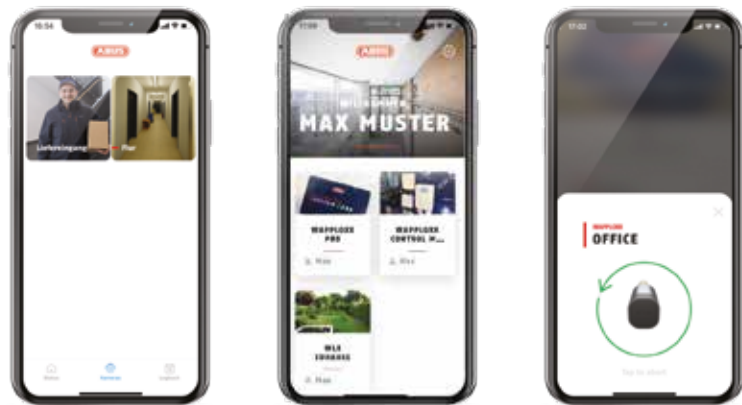

## LECTEUR MURAL

Le lecteur mural wAppLoxx Pro complète idéalement les domaines d'application du système grâce à sa possibilité d'actionner les portes et/ou serrures motorisées. La façade en verre de haute qualité (et résistante aux rayures) sert à identifier les autorisations d'accès en lisant les badges de fermeture et fournit à l'utilisateur un retour d'information sous forme de signaux optiques et acoustiques.

Installer le boîtier dans un espace intérieur sécurisé, permet de protéger l'unité de lecture contre tout acte de malveillance.



# Kits et accessoires wAppLoxx Pro

## wAppLoxx Pro Starterkits

Les kits de démarrage wAppLoxx Pro offrent le matériel nécessaire pour l'installation des équipements. Outre la centrale et le cylindre sélectionné, tous les autres accessoires tels que le bloc d'alimentation, le câble réseau et le cylindre wAppLoxx sont inclus dans la livraison.



Référence	N° Article	Désignation	Kit de démarrage	EAN 4043158
ACSE00015	6016356	Starterkit WLX Pro Access noir	1x cylindre WLX PRO longueur 30/30	16914 0
ACSE00016	6016357	Starterkit WLX Pro Access PLUS noir	3x cylindres WLX PRO longueur 30/30	16915 7
ACSE00017	6016358	Starterkit WLX Pro Intrusion noir	1x WLX PRO cylindre Intrusion longueur 30/30	16916 4
ACSE00018	6016359	Starterkit WLX Pro Intrusion PLUS noir	3x WLX PRO cylindre Intrusion longueur 30/30	16917 1













## Contenu des kits

1x wAppLoxx Pro Control, 1-3x Cylindre Wapploxx Pro Access ou Intrusion, 1x alimentation électrique internationale 12V/3A, 1x lot de 5 Badges d'accès WLX Mifare Desfire multi-couleur, 1x câble réseau (1m/ blanc), 1x Kit d'outils Wapploxx Pro, 1x câble de connexion alarme pour les variantes intrusion.







Référence	N° Article	Désignation	EAN 4043158
ACC015000	6008445	Centrale Wapploxx Pro	14179 5
ACPA00007	6016453	Répéteur WLX Pro	16999 7
ACAC00069	6017580	Antenne d'alimentation externe WLX Pro	18197 5
ACSE00011	6016143	Lecteur Mural WLX Pro Access blanc	16590 6
ACSE00012	6016144	Lecteur Mural WLX Pro Access noir	16591 3
ACSE00019	6016409	Lecteur Mural WLX Pro Intrusion blanc	16948 5
ACSE00020	6016410	Lecteur Mural WLX Pro Intrusion noir	16949 2

# Accessoires wAppLoxx Pro







Référence	N° Article	Désignation	EAN 4043158
ACPA00001		6015505 Lecteur de carte WLX Pro	15913 4
NT-UP-12V		7001370 Bloc d'alimentation encastré	06837 5
ACAC00058		6015783 Alimentation électrique internationale 12V/3A pour WLX Pro Control	16235 6
ACET00013		6016018 VARTA CR2/CR17355 Pile au lithium 3V WLX Pro	16463 3
ACWZ00001		6015506 Kit d'outils pour extension	15967 7
ACWZ00002		6015507 Kit d'outils pour changement de pile	15968 4
ACAC00042		6015542 wAppLoxx Pro anneaux porte-noyau (10 pièces)	16006 2
ACAC00043		6015857 Câble de mise à jour pour le cylindre/répéteur WLX Pro	16327 8
ACAC00010		6015288 Kit de démantèlement WLX Pro 30/30	15688 1

Référence	N° Article	Désignation	EAN 4043158
ACAC00028		6015306 Rallonge de cylindre côté intérieur (5 mm)	15730 7
ACAC00029		6015307 Rallonge de cylindre côté intérieur (10 mm)	15731 4
ACAC00030		6015308 Rallonge de cylindre côté intérieur (15 mm)	15732 1
ACAC00031		6015309 Rallonge de cylindre côté intérieur (20 mm)	15733 8
ACAC00032		6015310 Rallonge de cylindre côté intérieur (25 mm)	15734 5
ACAC00033		6015311 Rallonge de cylindre côté intérieur (30 mm)	15735 2
ACAC00034		6015312 Rallonge de cylindre côté intérieur (35 mm)	15736 9
ACAC00035		6015313 Rallonge de cylindre côté intérieur (40 mm)	15737 6
ACAC00036		6015314 Rallonge de cylindre côté intérieur (45 mm)	15738 3
ACAC00037		6015315 Rallonge de cylindre côté intérieur (50 mm)	15739 0
ACAC00038		6015316 Rallonge de cylindre côté intérieur (55 mm)	15740 6
ACAC00039		6015317 Rallonge de cylindre côté intérieur (60 mm)	15741 3









# Accessoires wAppLoxx Pro

Référence	N° Article	Désignation	EAN 4043158
ACAC00044 	6015678	Rallonge de cylindre côté extérieur (5 mm)	16119 9
ACAC00045 	6015679	Rallonge de cylindre côté extérieur (10 mm)	16120 5
ACAC00046 	6015680	Rallonge de cylindre côté extérieur (15 mm)	16121 2
ACAC00047 	6015681	Rallonge de cylindre côté extérieur (20 mm)	16122 9
ACAC00048 	6015682	Rallonge de cylindre côté extérieur (25 mm)	16123 6
ACAC00049 	6015683	Rallonge de cylindre côté extérieur (30 mm)	16124 3
ACAC00050 	6015684	Rallonge de cylindre côté extérieur (35 mm)	16125 0
ACAC00051 	6015685	Rallonge de cylindre côté extérieur (40 mm)	16126 7
ACAC00052 	6015686	Rallonge de cylindre côté extérieur (45 mm)	16127 4
ACAC00053 	6015687	Rallonge de cylindre côté extérieur (50 mm)	16128 1
ACAC00054 	6015688	Rallonge de cylindre côté extérieur (55 mm)	16129 8
ACAC00055 	6015689	Rallonge de cylindre côté extérieur (60 mm)	16130 4

## Rallonges de cylindres pour WLX-Pro-HZ

Référence	N° Article	Désignation	EAN 4043158
ACAC00060 	6016307	Rallonge pour demi-cylindre (5 mm)	16841 9
ACAC00061 	6016308	Rallonge pour demi-cylindre (10 mm)	16842 6
ACAC00062 	6016309	Rallonge pour demi-cylindre (15 mm)	16843 3
ACAC00063 	6016310	Rallonge pour demi-cylindre (20 mm)	16844 0
ACAC00064 	6016311	Rallonge pour demi-cylindre (25 mm)	16845 7
ACAC00065 	6016312	Rallonge pour demi-cylindre (30 mm)	16846 4

# Badges de fermeture

Référence	N° Article	Désignation	EAN 4043158
T-Mif-Des-N 	7001377	Transpondeur WLX Mifare Desfire Secvest	07115 3
ACTP00001 	6014110	Supports de fermeture colorés (jeu de 5)	14535 9
ACTP00002 	6014111	Moyens de fermeture colorés - vert (5 pièces)	14536 6
ACTP00003 	6014112	Moyens de fermeture colorés - bleu (5 pièces)	14537 3
ACTP00004 	6014113	Support de fermeture coloré - rouge (5 pièces)	14538 0
ACTP00005 	6014114	Moyens de fermeture colorés - noir (5 pièces)	14539 7
ACTP00006 	6014115	Moyens de fermeture colorés - blanc (5 pièces)	14540 3
ACET00008 	6016257	Carte de transpondeur WLX Pro - (5 pièces)	16804 4

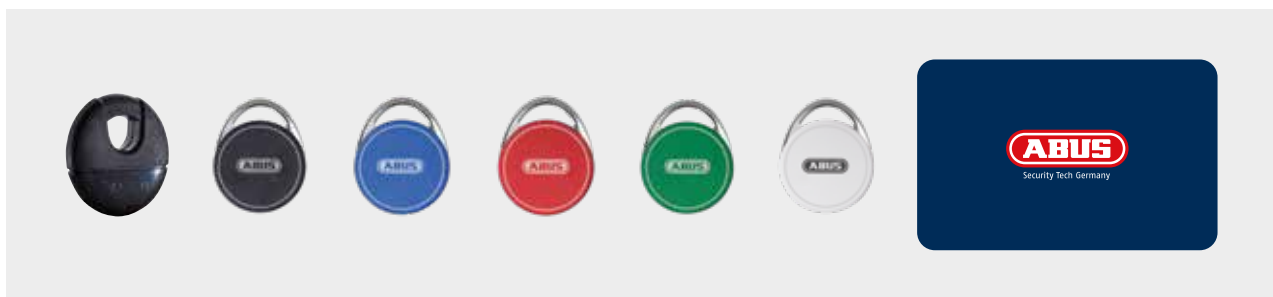

## wAppLoxx Pro supports de verrouillage

Les badges de fermeture wAppLoxx offrent un grand confort d'utilisation du système de fermeture numérique.

Grâce à la technologie Mifare Desfire EV1, tous les composants de la porte lisent, de manière fiable et rapide, les badges wAppLoxx sans contact. La numérotation séquentielle des transpondeurs permet d'attribuer et contrôler les accès des utilisateurs.

Grâce aux badges de fermeture wAppLoxx, il est également possible d'intégrer et de faire fonctionner des systèmes tiers dotés de la technologie de lecture Mifare Desfire EV1 (comme par exemple un photocopieur).

# Comprendre les désignations du CodeLoxx

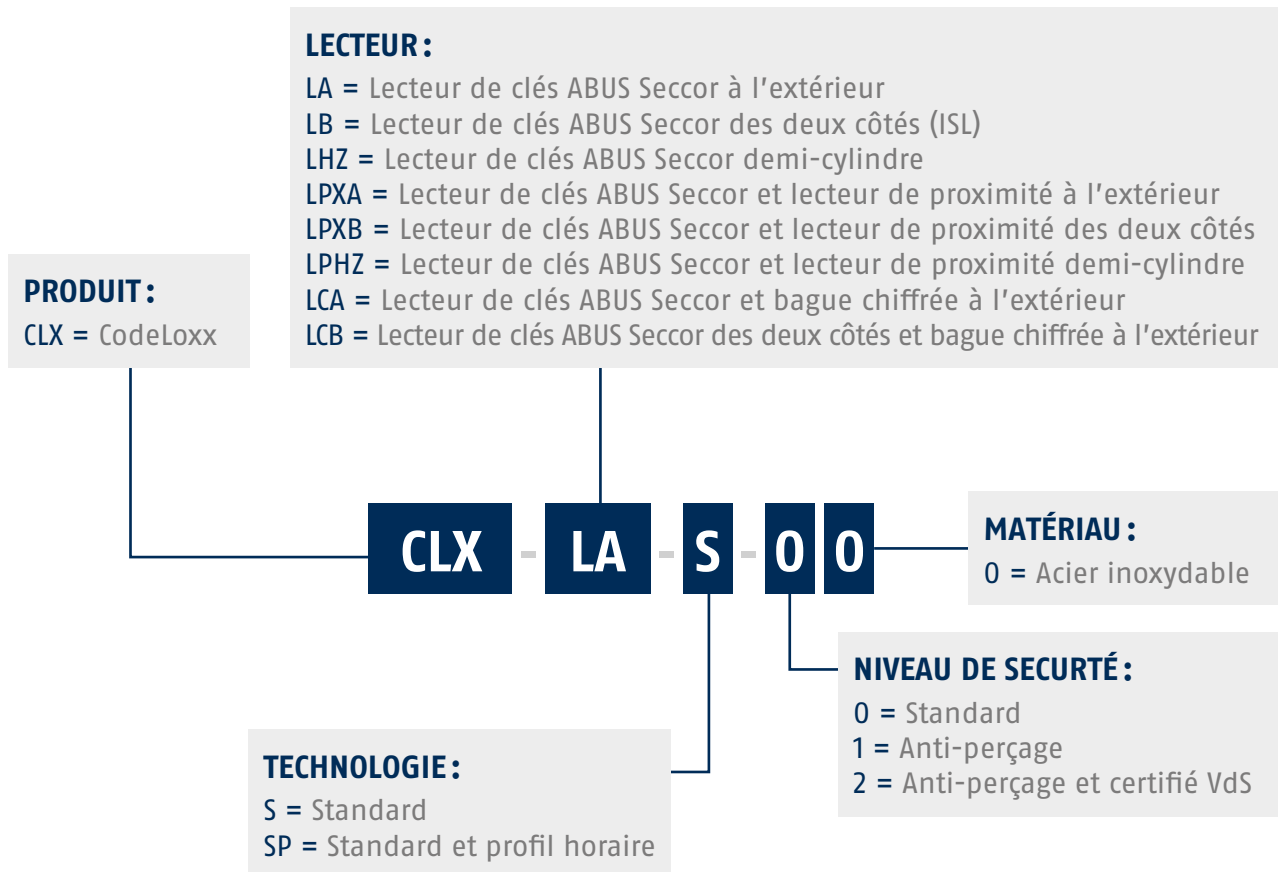

Pour que la commande soit complète, veuillez indiquer la longueur (intérieure / extérieure) du cylindre.

## ► Comment mesurer votre cylindre ?

1) Se positionner face à la serrure de votre porte (schéma ci-dessus)

2) Positionner la règle au niveau de la vis de fixation **+**

3) Vous pouvez désormais mesurer votre cylindre en notant la longueur de chaque côté

4) Si vous désirez ajouter une garniture de porte, veuillez additionner l'épaisseur de celle-ci à la longueur du cylindre

Lire ici la taille de votre cylindre

Lire ici la taille de votre cylindre



# CodeLoxx

Contrôle d'accès flexible et sûr

- CodeLoxx à code

- CodeLoxx Proximity



**AUGMENTEZ LA SÉCURITÉ ET LA FLEXIBILITÉ DE VOS ORGANIGRAMMES MÉCANIQUES AVEC LES CYLINDRES ÉLECTRONIQUES CODELOXX À CODE ET CODELOXX PROXIMITY**

- Jusqu'à 511 codes, clés, badges ou cartes d'accès
- Mise en service facile grâce à la clé de programmation
- Supervision et traçabilité des accès grâce au logiciel ABUS Key Manager
- Gestion des autorisation d'accès selon des plages horaires
- Pile lithium longue durée CR-2 (60 000 ouvertures)

# CodeLoxx à code

Plus besoin de clé grâce au bouton à code

673€ brut



### Contenu du kit de démarrage :

- 1 cylindre CodeLoxx à code 30/30
- 2 clés ABUS Seccor
- 1 kit d'outils
- 1 pile



Produit	CLX-LCA-S	CLX-LCA-SP
<b>Description</b>	CodeLoxx Standard à code	CodeLoxx Standard à code avec Profil Horaire
<b>Propriétés du produit</b>	Cylindre double bouton électronique avec lecteur de clés ABUS Seccor et bague chiffrée pour la saisie du code	Cylindre double bouton électronique avec lecteur de clés ABUS Seccor et bague chiffrée pour la saisie du code Historique et programmation horaire (en combinaison avec le logiciel et l'appareil de transfert)
<b>Historique et programmation horaire</b>	Enregistrement des 1000 derniers événements sans la date et l'heure	Oui : historique horodaté des 1000 derniers événements ; 30 profils hebdomadaires, 6 profils annuels
<b>Contenu de la livraison</b>	Cylindre double bouton, notice de montage et de programmation, pile, 1 clé de programmation	
<b>Accessoires nécessaires</b>	Clé ABUS Seccor, kit d'outils	
<b>Accessoires en option</b>	ESE, TG-SKM	
<b>Nombre max. de moyens de fermeture</b>	511 autorisations	
<b>Programmation</b>	Par clé de programmation et/ou logiciel avec appareil de transfert	
<b>Alimentation en courant</b>	Pile au lithium de 3 V CR2 (env. 60 000 ouvertures) ; alimentation en courant de secours ESE	
<b>Conditions d'utilisation</b>	Extérieur : -20° C à +60° C / IP44 ; Intérieur : -10° C à +60° C / IP44	
<b>Dimensions bouton extérieur</b>	∅ 30 mm, longueur 39 mm	
<b>Dimensions bouton intérieur</b>	∅ 33 mm, longueur 45 mm	
<b>Matériau</b>	Boutons en acier inoxydable	
<b>Longueur standard</b>	30 x 30 mm	

N° Article	Désignation article	Désignation Article 2	Code EAN 4043158
7001360	Starterkit CLX-LCA-S-10	Kit de démarrage CodeLoxx à Code Standard	08807 6
7001326	CLX-LCA-S-10	CLX+Code Anti-Perçage à Code+Clé sur 1 cote	13356 1
7001214	CLX-E-A-S-1	Axe CodeLoxx 90-120mm	08627 0
6009162	CLX-LCA-SP-10	Cylindre CodeLoxx à code Profil Horaire	09094 9
7000165	CLX-MHZ-3510	Ext Demi CLX: ext 35 -int 10	04786 8
7000158	CLX-MHZ-4010	Ext Demi CLX: ext 40 -int 10	04787 5
7000152	CLX-MHZ-4510	Ext Demi CLX: ext 45 -int 10	04788 2
7000144	CLX-MHZ-5010	Ext Demi CLX: ext 50 -int 10	04789 9
7000136	CLX-MHZ-5510	Ext Demi CLX: ext 55 -int 10	04790 5
7000130	CLX-MHZ-6010	Ext Demi CLX: ext 60 -int 10	04791 2
7000151	CLX-Z-V-05	Prolongation 5 mm int/ext	04794 3
7000143	CLX-Z-V-10	Prolongation 10mm int/ext	04795 0
7000132	CLX-Z-V-15	Prolongation 15 mm int/ext	04796 7
7000124	CLX-Z-V-20	Prolongation 20 mm int/ext	04797 4
7000116	CLX-Z-V-25	Prolongation 25 mm ext	04798 1
7000110	CLX-Z-V-30	Prolongation 30 mm ext	04799 8
7001182	CLX-Z-V-35	Prolongation 35 mm	08662 1
7001181	CLX-Z-V-40	Prolongation 40 mm	08663 8
7001180	CLX-Z-V-45	Prolongation 45 mm	08664 5
7001179	CLX-Z-V-50	Prolongation 50 mm	08665 2
7001178	CLX-Z-V-55	Prolongation 55 mm	08666 9
7001177	CLX-Z-V-60	Prolongation 60 mm	08667 6
7000095	CLX-Z-VH-05	Prolongation 5 mm ext	04801 8
7000088	CLX-Z-VH-10	Prolongation 10 mm ext	04802 5
7000081	CLX-Z-VH-15	Prolongation 15 mm ext	04803 2
7000140	CLX-Z-VH-20	Prolongation 20 mm ext	04804 9
7000133	CLX-Z-VH-25	Prolongation 25 mm ext	04805 6
7000126	CLX-Z-VH-30	Prolongation 30 mm ext	04806 3

Non disponible en demi-cylindre

# CodeLoxx Proximity

Déverrouillage simple et rapide

Différents moyens d'ouvertures sont disponibles et peuvent être combinés



Badge  
T-Prox



Jeton de  
proximité  
à coller



Combi  
Cap



Clé  
Skuni

## Produit

## CLX-LPxA-S

## CLX-LPxA-SP

Description	CodeLoxx Standard Proximity	CodeLoxx Standard Proximity avec Profil Horaire
<b>Propriétés du produit</b>	Cylindre double bouton électronique avec lecteur de clés ABUS Seccor et badge	Cylindre double bouton électronique avec lecteur de clés ABUS Seccor Historique et programmation horaire (en combinaison avec le logiciel et l'appareil de transfert)
<b>Historique et programmation horaire</b>	Enregistrement des 1000 derniers événements sans la date et l'heure	Oui : historique horodaté des 1000 derniers événements ; 30 profils hebdomadaires, 6 profils annuels
<b>Contenu de la livraison</b>	Cylindre double bouton, notice de montage et de programmation, pile	
<b>Accessoires nécessaires</b>	Clé ABUS Seccor, Badge EM4102-, Hitag 1 et Hitag 2, kit d'outils	
<b>Accessoires en option</b>	ESE, TG-SKM, module adaptateur du lecteur de badge	
<b>Nombre max. de moyens de fermeture</b>	511 autorisations	
<b>Programmation</b>	Par clé de programmation et/ou logiciel avec appareil de transfert	
<b>Alimentation en courant</b>	Pile au lithium de 3 V CR2 (env. 60 000 ouvertures) ; alimentation en courant de secours ESE	
<b>Conditions d'utilisation</b>	Extérieur : -20° C à +60° C / IP44 ; Intérieur : -10° C à +60° C / IP44	
<b>Dimensions bouton extérieur</b>	Ø 30 mm, longueur 39 mm	
<b>Dimensions bouton intérieur</b>	Ø 33 mm, longueur 45 mm	
<b>Matériau</b>	Boutons en acier inoxydable	
<b>Longueur standard</b>	30 x 30 mm	

# Demi-cylindre CodeLoxx Proximity

Déverrouillage simple et rapide



- Pour les pièces à n'ouvrir que de l'extérieur
- **Profil Horaire** : suivi des historiques et gestion des utilisations

## Dans quel cas utiliser un demi-cylindre CodeLoxx ?

Les demi-cylindres sont essentiellement utilisés là où une ouverture de l'intérieur n'est pas souhaitée ou si elle n'est pas possible, comme dans le cas des armoires électriques par exemple.

Ici, les demi-cylindres sont avant tout utilisés lorsqu'une organisation confortable des droits de fermeture (dans ce cas, des « droits de commutation ») est souhaitée.

Les demi-cylindres CodeLoxx vous offrent le même équipement et le même confort que des cylindres double bouton. Les exigences les plus variées requises sur un bâtiment peuvent ainsi être remplies.





# CodeLoxx Proximity standard

N° Article	Désignation article	Désignation Article 2	Code EAN 4043158
6009171	CLX-LPXA-S-10	Cylindre CodeLoxx Proximity Standard	09065 9
6009191	CLX-LPXA-SP-10	Cylindre CodeLoxx Proximity Profil Horaire	09074 1
6009351	CLX-LPXB-SP-10	CodeLoxx Lecteur ProXimity double Bouton Horaire	09254 7
6009360	CLX-LPXHZ-SP-00	1/2 CLX Prox Programmable a badge et cle ACS	09263 9
7000165	CLX-MHZ-3510	Ext Demi CLX: ext 35 -int 10	04786 8
7000158	CLX-MHZ-4010	Ext Demi CLX: ext 40 -int 10	04787 5
7000152	CLX-MHZ-4510	Ext Demi CLX: ext 45 -int 10	04788 2
7000144	CLX-MHZ-5010	Ext Demi CLX: ext 50 -int 10	04789 9
7000136	CLX-MHZ-5510	Ext Demi CLX: ext 55 -int 10	04790 5
7000130	CLX-MHZ-6010	Ext Demi CLX: ext 60 -int 10	04791 2
7000151	CLX-Z-V-05	Prolongation 5mm int/ext	04794 3
7000143	CLX-Z-V-10	Prolongation 10mm int/ext	04795 0
7000132	CLX-Z-V-15	Prolongation 15mm int/ext	04796 7
7000124	CLX-Z-V-20	Prolongation 20mm int/ext	04797 4
7000116	CLX-Z-V-25	Prolongation 25mm ext	04798 1
7000110	CLX-Z-V-30	Prolongation 30mm ext	04799 8
7001182	CLX-Z-V-35	Prolongation 35mm	08662 1
7001181	CLX-Z-V-40	Prolongation 40mm	08663 8
7001180	CLX-Z-V-45	Prolongation 45mm	08664 5
7001179	CLX-Z-V-50	Prolongation 50mm	08665 2
7001178	CLX-Z-V-55	Prolongation 55mm	08666 9
7001177	CLX-Z-V-60	Prolongation 60mm	08667 6
7000095	CLX-Z-VH-05	Prolongation 5mm ext	04801 8
7000088	CLX-Z-VH-10	Prolongation 10mm ext	04802 5
7000081	CLX-Z-VH-15	Prolongation 15mm ext	04803 2
7000140	CLX-Z-VH-20	Prolongation 20mm ext	04804 9
7000133	CLX-Z-VH-25	Prolongation 25mm ext	04805 6
7000126	CLX-Z-VH-30	Prolongation 30mm ext	04806 3





# Accessoires CodeLoxx

Moyens d'ouverture	N° Article	Référence	EAN 4043158
 <p>Pack de 5 badges puces de proximité. Jeton autocollant double face équipé d'une puce EM1402 blanc avec logo ABUS.</p>	6001768	AZ5502	05403 3
 <p>Badge CLX Proximity 125KHz RFID équipé d'une puce EM4102. Ouverture sans contact.</p>	7000000	T-PROX	05478 1
 <p>Proximity. Blanche, finition brillante, équipée d'une puce EM4102. Ouverture sans contact.</p>	7000840	K-PROX	04911 4
 <p>Lot de 10 protèges clés Combi Cap à fixer sur les clés mécaniques, disponible en 8 couleurs. Deux Badges intégrables. Prévoir Jeton Proximité AZ5502, Clé mécanique non fournie.</p>	5008410	COMCAP01	
 <p>Protège clés SKUNI pour une combinaison avec les cylindres mécaniques. Badge intégré dans la tête de clé. A commander avec clé mécanique non inclus dans le prix.</p>	SK01+MKEY	SKUNI	

Accessoires d'alimentation	N° Article	Référence	EAN 4043158
 <p>Alimentation de secours</p>	7000042	ESE	04905 3
 <p>Batterie CR-2v - pour CodeLoxx Tension : 3 V. Capacité : 750 mAh</p>	7000809	CR 2	07114 6
 <p>Batterie CR-P2 - pour SLT, TG, PELT-FR et ESE-FR Tension : 6 V, Capacité : 1 300 mAh</p>	7000005	CR P2	04913 8

# Accessoires CodeLoxx

Accessoires de mise en service	N° Article	Référence	EAN 4043158
 <p>Appareil de transfert. Pour les opérations de transfert et de stockage de données des clés ABUS Seccor et des Badges (avec AM-Prox) vers le PC de gestion.</p>	7000036	TG-SKM	04906 0
 <p>Logiciel Key Manager pour la mise en place des plans d'accès.</p>	7000021	SKM	04909 1
 <p>Adaptateur Module Proximity pour TG-SKM permet de transférer les données des Badges EM4102 via l'appareil de transfert vers le PC de gestion.</p>	7000030	AM-PROX	04907 7
 <p>Adaptateur USB 2.0 pour TG-SKM</p>	7000026	AM-USB	04908 4
 <p>Clé à puce électronique avec rainures de contact, en acier inoxydable Robuste, à double entrée. Chaque clé ACS peut être utilisée pour la programmation.</p>	6006811	ACS	04910 7

Accessoires cylindre	N° Article	Référence	EAN 4043158
 <p>Kit d'outils pour montage de cylindres CodeLoxx/wAppLoxx.</p>	7000120	CLX-Z-WS	04792 9
 <p>Kit de base pour remontage 30/30 mm nécessaire lorsque les cylindres prolongés sont remontés à la longueur standard.</p>	7000103	CLX-Z-V-00	04800 1
 <p>Kit de prolongation CLX/ WLX complet comprenant un kit d'outils et divers kits de prolongation pour des longueurs à réaliser soi-même.</p>	7000113	CLX-Z-V-S	04793 6
 <p>Kit de base pour remontage 30/30 nécessaire lorsque des demi-cylindres prolongés sont remontés à la longueur standard.</p>	7000122	CLX-Z-VH-00	04807 0



**HOMETEC PRO PORTE**  
CFA3010 | CFA3000 |



.....293

**ACCESSOIRES  
HOMETEC PRO**  
CFT3000 | CFF3000 |  
CSS3000 |



.....295

**HOMETEC PRO  
PORTE FENÊTRE**  
FSA3550 | FCA3000 |



.....294

**ALARME SMARTVEST**  
Composants |  
Caméras PNP |



.....297-304



# HOMETEC PRO

Le système de serrure motorisée pour la porte et la fenêtre qui vous permet d'allier confort et sécurité

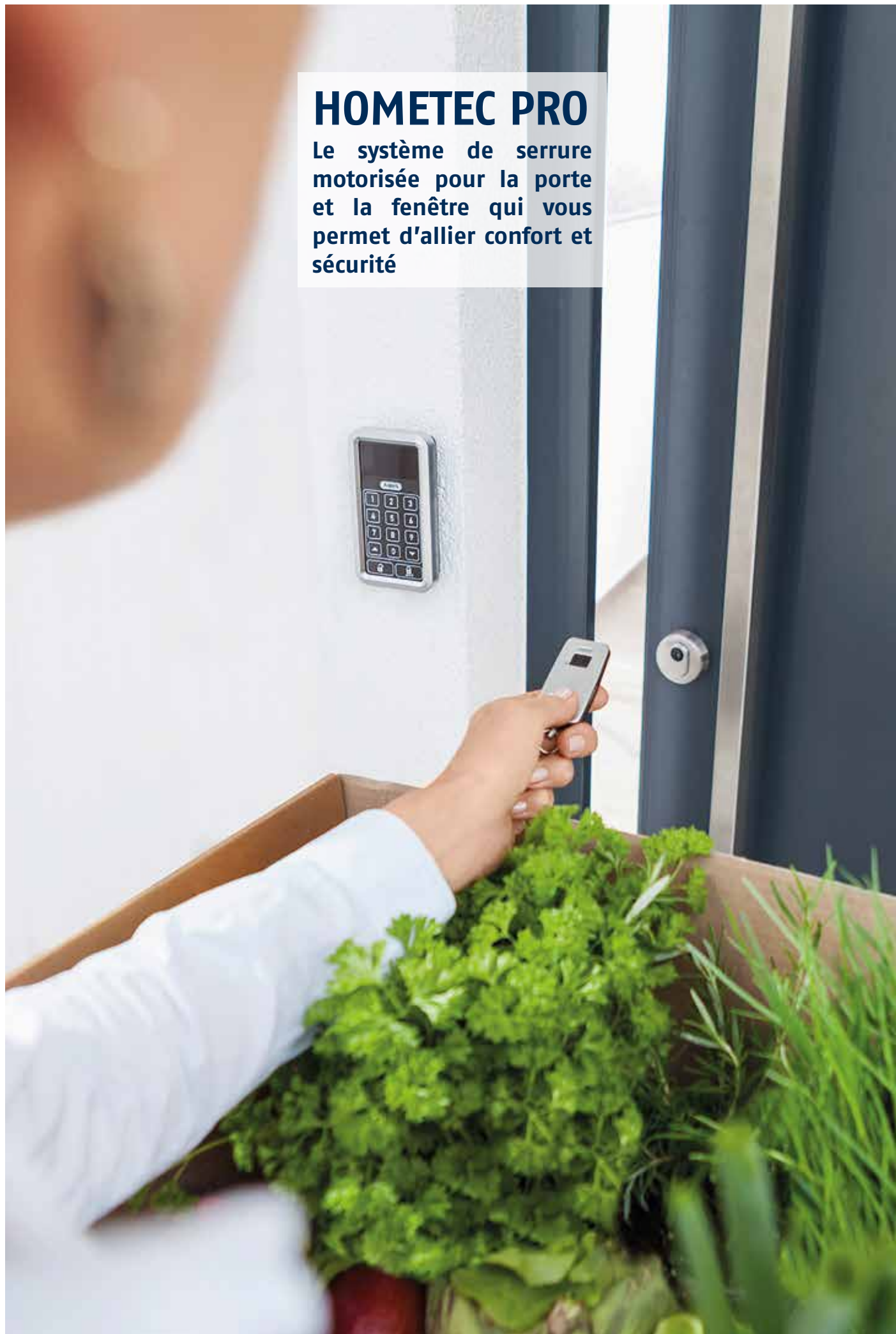

# HomeTec Pro Z-WAVE | CFA3010

Z-WAVE, votre maison connectée



## Caractéristiques techniques

- Boîtier de serrure motorisée sans fil de porte sans fil pour intégration dans un environnement domestique connecté (Smart Friends, passerelle ABUS Z-Wave)
- Pour les portes d'entrée de maison et d'appartement, les bureaux, les locaux techniques
- Très facile à utiliser : verrouiller et déverrouiller la porte en appuyant sur un bouton
- Pour installation à l'intérieur de la porte

Référence	N° Article	EAN 4003318	Groupe Remise Article	Exécutions	Coloris	UE
CFA3010 S	0076217	82967 3	0527	Z-Wave HomeTec Pro	argent	1
CFA3010 W	0076216	82968 0	0527	Z-Wave HomeTec Pro	blanc	1

# HomeTec Pro | CFA3000

Boîtier motorisé de serrure



## Caractéristiques techniques

- Pour les portes des maisons et des appartements, les locaux de bureaux, les locaux de service
- Confort d'utilisation optimal : verrouillage et déverrouillage de la porte en appuyant sur un bouton
- Installation simple, flexible et sans fil : pince, adhésif ou vis
- Mise en service rapide et facile
- Sécurité maximale avec le cryptage AES-128-bits

Référence	N° Article	EAN 4003318	Groupe Remise Article	Exécutions	Coloris	UE
CFA3000 S	0061107	10124 3	0527	Boîtier motorisé radio	argent	1
CFA3000 W	0061106	10123 6	0527	Boîtier motorisé radio	blanc	1

# HomeTech Pro Porte Fenêtre - FSA3550 | FCA3000

Fermeture de la porte de terrasse depuis l'extérieur  
Sécurité et confort sur simple pression d'un bouton

## HomeTec Pro™ Commande des portes d'entrée et de terrasse à l'aide d'une télécommande sans fil unique

Connaissez-vous déjà HomeTec Pro pour la porte d'entrée ? Avec notre mécanisme de serrure radiocommandé FCA3000, vous pouvez simplement ouvrir et verrouiller votre porte d'entrée en appuyant sur un bouton ! Le point fort : le modèle HomeTec Pro pour la porte de terrasse (FCA3000) ainsi que celui pour la porte d'entrée (FCA3000) peuvent être contrôlés avec une seule et même télécommande sans fil.

Ainsi, votre porte de terrasse devient une deuxième porte d'entrée vous apportant simultanément plus de confort et de sécurité.

Fermez votre porte de terrasse derrière vous : par pression d'un bouton, de manière facile et sûre !

Sortez de votre maison ou appartement par la porte de terrasse, peu importe si vous restez un petit moment dans votre jardin, allez vous promener avec le chien ou partez faire votre jogging. Grâce à la poignée de fenêtre motorisée sans fil HomeTec Pro, vous pouvez fermer derrière vous la porte de terrasse par pression d'un bouton ou saisie d'un code.

La variante sécurité FSA3550 dispose, outre de la fonction d'alarme du FCA3000 de 110 dBA, de deux points de blocage avec une résistance d'une tonne chacun. Les tiges de verrouillage sécurisent votre porte de terrasse sur toute la hauteur de la porte fenêtre.

Avec la nouvelle poignée de fenêtre motorisée sans fil, ABUS lance une nouveauté sur le marché mondial, qui vous garantit sécurité et confort.

L'ouverture et la fermeture se commande par télécommande sans fil ou par saisie d'un code à l'aide du clavier en option. La fonction de fermeture mécanique de la poignée reste ainsi conservée.

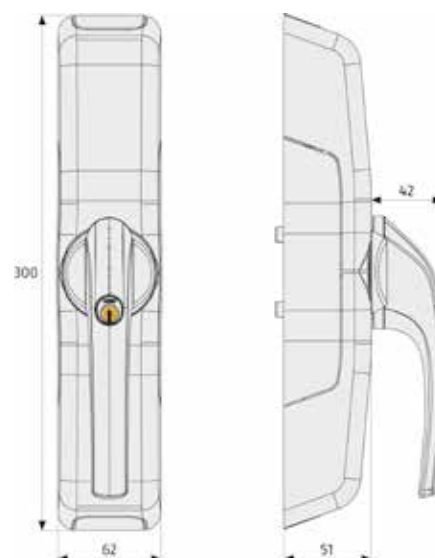
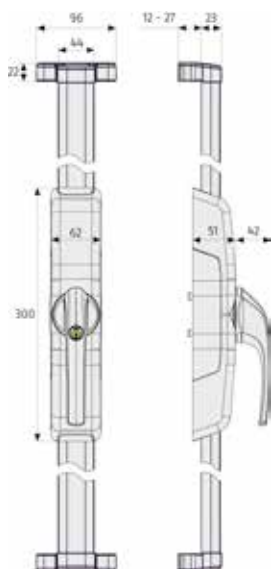

- Ouverture et verrouillage de la porte de terrasse par pression d'un bouton ou saisie d'un code
- Plus grande facilité d'utilisation grâce à la télécommande sans fil et/ou avec clavier en option
- Sécurité maximale grâce à l'utilisation du chiffrement AES 128 bits
- Le capteur 3D alarme atteint 110 dBA lors de tentative d'effraction et d'ouverture
- La fonction verrouillage mécanique est conservée

Référence	N° Article	EAN 4003318	Groupe Remise Article	Exécutions	Coloris	GPS Abus	UE
FSA3550 S	0072651	79794 1	0528	avec alarme	argent	10	1
FSA3550 W	0072659	79802 3	0528	avec alarme	blanc	10	1
FCA3000 S	0072670	79815 3	0528	avec alarme	argent	10	1
FCA3000 W	0072664	79809 2	0528	avec alarme	blanc	10	1

### Majoration

KA / S'entrouvrant

Numéros disponibles : AAL0006, AAL0054, AL0089, AL0125 et AL0145

Accessoires tringlerie FSA3550 : voir page 145

Accessoires HomeTec Pro : voir page 295

# Accessoires HomeTec Pro

Les accessoires ci-dessous sont compatibles avec les modèles CFA (Portes d'entrées) et FCA et FSA (Portes-Fenêtres)

## HomeTec Pro | CFT3000

Clavier numérique



### Caractéristiques techniques

- Pour une utilisation prolongée et une configuration supplémentaire de l'actionnement de serrure HomeTec Pro Funk
- Confort d'utilisation optimal : verrouillage et déverrouillage et ouverture de la porte en entrant le code
- Installation simple, flexible et sans fil
- Écran tactile rétro éclairé
- Sécurité maximale avec le cryptage AES-128-bits

Référence	N° Article	EAN 4003318	Groupe Remise Article	Exécutions	Coloris	UE
CFT3000 S	0061109	10126 7	0527	Clavier radio	argent	1
CFT3000 W	0061108	10125 0	0527	Clavier radio	blanc	1

## HomeTec Pro | CFF3000

Télécommande



### Caractéristiques techniques

- Confort d'utilisation optimal : verrouillage et déverrouillage et ouverture de la porte en appuyant sur un bouton
- Sécurité maximale avec le cryptage AES-128-bits

Référence	N° Article	EAN 4003318	Groupe Remise Article	Exécutions	Coloris	UE
CFF3000	0061110	10127 4	0527	Télécommande radio	argent	1

## HomeTec Pro | CSS3000

Cache pour clavier



### Caractéristiques techniques

- Protège des coups d'œil indiscrets sur l'entrée du code
- Améliore la lisibilité de l'écran en cas d'ensoleillement
- Montage facile : placer, enclencher, terminé

Référence	N° Article	EAN 4003318	Groupe Remise Article	Exécutions	Coloris	UE
CSS3000 S	0066068	73361 1	0527		argent	1
CSS3000 W	0066069	73362 8	0527		blanc	1

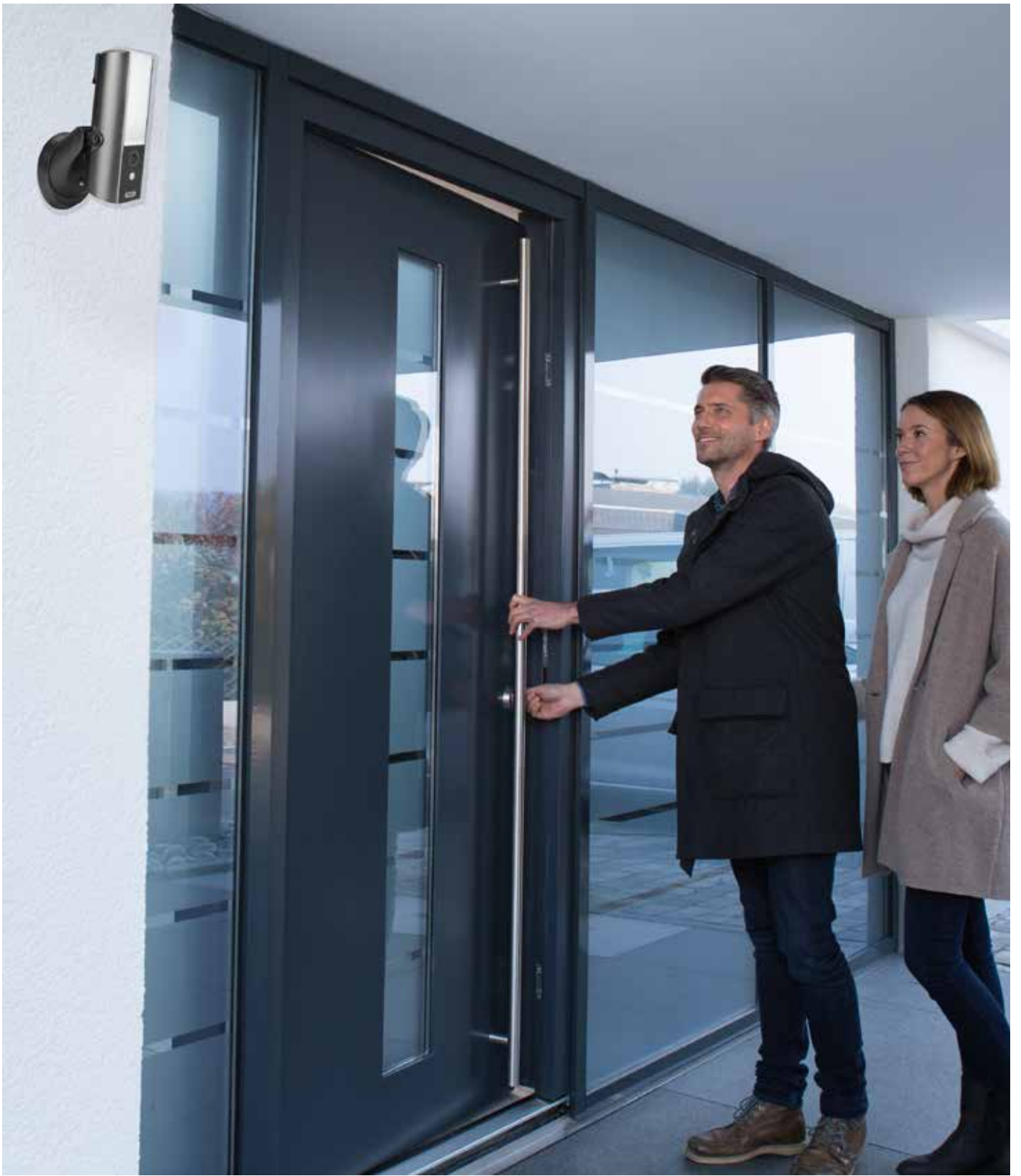

# Système d'alarme Smartvest



## Système d'alarme sans fil

Le système d'alarme sans fil Smartvest est un système simple pour débuter dans la configuration d'un concept d'habitation moderne avec une sécurité totale et fiable, combinée à des fonctions de domotique attrayantes.

**Système d'alarme**  
**Contrôlé par application**  
**Extensibilité individuelle**  
**Pas de frais cachés, pas d'abonnement**

**Centrale d'alarme sans fil**  
 Protection efficace contre les effractions et les vols

**Détecteur d'ouverture sans fil**  
 Surveillance des fenêtres et des portes

**Détecteur de mouvement sans fil**  
 Détecte les personnes et donne l'alarme

**Télécommande sans fil**  
 Configuration individuelle des touches

**Meilleur Vente**

Erhältlich im **App Store**  
 GET IT ON **Google Play**

Application gratuite "Smartvest"

Branchez directement l'alimentation 5 V à une prise, plus de câblage 230 V nécessaire !

## KIT DE BASE SMARTVEST

Kit complet avec centrale d'alarme et application, détecteurs d'ouverture et de mouvement, télécommande et accessoires. Avec Smartvest, votre domicile est protégé contre les cambriolages en seulement trois étapes :

1. Raccordement de la centrale d'alarme au réseau LAN et activation
2. Téléchargement et installation de l'application sur smartphone
3. Connexion de la centrale d'alarme et de l'application

Référence	N° Article	EAN 4003318	Groupe Famille Article	Exécutions	Coloris	UE
FUAA35001A	6006633	4043158069341	3180	Kit de base	blanc	1
FUAA35220A	6008199	4003318781254	3180	Kit de base Plus	blanc	1



Compositions :

Kit de base

- FUAA35001A :
- 1x FUAA35010A : Centrale seule
- 1x FUMK35000A : Détecteur d'ouvertures sans fil
- 1x FUBW35000A : Détecteur de mouvements sans fil
- 1x FUBE35001A : Télécommande

Kit de base Plus, pour équiper plusieurs pièces de la maison !

- FUAA35220A :
- 1x FUAA35010A : Centrale seule
- 3x FUMK35000A : Détecteur d'ouvertures sans fil
- 2x FUBW35000A : Détecteur de mouvements sans fil
- 1x FUBE35001A : Télécommande



Référence	N° Article	EAN 4003318	Groupe Familie Article	Désignations	Coloris	UE
① FUA35010A	6006048	4043158062632	3180	Centrale seule	blanc	4
② FUBW35000A	6006050	4043158062656	3180	Détecteur de mouvements sans fil	blanc	10
③ FUBW35010A	0066012	4003318729027	3180	Détecteur de mouvements immunité aux animaux	blanc	10
④ FUMK35000A	6006051	4003318388309	3180	Détecteur d'ouvertures sans fil	blanc	10
⑤ FUEM35000A	6008447	4003318810725	3180	Détecteur de vibrations sans fil	blanc	10
⑥ FURM35000A	6006182	4003318388316	3180	Avertisseur de Chaleur/Fumée Radio	blanc	10
⑦ FUWM35000A	6006638	4043158069334	3180	Détecteur d'eau	blanc	10
⑧ FUHA35000C	6006599	4003318769139	3180	Prise sans fil (F, B et DK) avec fonction de répéteur	blanc	10
⑨ FUBE35001A	6006634	4043158069358	3180	Télécommande	blanc	10
⑩ FUBE35011A	6006635	4043158069365	3180	Claviers sans fil	blanc	12
⑪ AZ5502	6001768	4043158054033	3180	5 Badges de proximité pour clavier	blanc	10
⑫ FUSG35000A	6006094	4003318388323	3180	Sirène sans fil	blanc	6
⑬ PPIC32020	6008311	4003318796500	3180	Caméra Dôme motorisée intérieure	blanc	6
⑭ PPIC90000	6015546	4043158159844	3180	Camera Batterie avec Station de base	blanc	6
⑮ PPI34520	6008313	4003318796517	3180	Caméra extérieure	Gris Métal	10
⑯ PPI32520	6008312	4003318796524	3180	Caméra Dôme motorisée extérieure	blanc	6
⑰ PPI35520	6008314	4043158136616	3180	Interphone Video WiFi	blanc	1
⑱ PPI36520	6013944	4043158143539	3180	Caméra Wi-Fi avec éclairage	blanc	1
⑲ FUSG35010A	6008448	4003318810732	3180	Carillon sans fil	blanc	1
⑳ FUBE35020A	6008446	4003318810749	3180	Bouton de commande	blanc	1
㉑ FHGW10000	6014577	4003318841453	3180	Abus Z-Wave Passerelle	blanc	1





**Utilisation extérieure**

Boîtier résistant aux intempéries (IP66)

**Haute résolution jour et nuit**

Résolution Full HD 1080p et fonction infrarouge vision nocturne

**Détecteur de mouvement**

Capteur PIR intégré

## PPIC34520 CAMÉRA EXTÉRIEURE TUBULAIRE

Caméra extérieure tubulaire, détecteur de mouvements intégré. Installation facile, guidée par l'application de toutes les caméra de cette série, sans configuration supplémentaire du routeur.



**Écoute par application mobile**

Microphone intégré (désactivable)

**Capacité mémoire interne**

Enregistrement sur carte SD jusqu'à 128Go

## PPIC32520 & PPIC32020 CAMÉRAS DÔMES EXTÉRIEURE ET INTÉRIEURE

Surveillance panoramique des locaux intérieurs et des espaces extérieurs. Grâce à la résolution Full-HD et à la direction de la caméra commandable à distance, une seule caméra suffit pour une pièce entière. La caméra intérieure peut être utilisée comme babyphone.



**HD**  
1080p

**Idéal pour l'extérieur**

Boîtier résistant aux intempéries (IP66)

**Haute résolution jour et nuit**

Résolution Full HD 1080p et fonction infrarouge vision nocturne

**Vision panoramique**

Plage de pivotement de 350° et inclinaison de 90°, pouvant être commandée via l'application

**Communication**

Microphone et haut-parleur intégrés pour communiquer



**HD**  
1080p

## Avec batterie intégrée

Pour une utilisation flexible en intérieur comme en extérieur : avec détecteur de mouvements fiable grâce au capteur PIR et un enregistrement de qualité de jour comme de nuit grâce à l'éclairage LED !

Installation facile et sans câblage, sur batterie jusqu'à 13 mois d'autonomie. Caméra étanche IP65.

**CONTRÔLÉ PAR APPLICATION**  
**SANS ABONNEMENT**  
**Wi-Fi - CONTRÔLE À DISTANCE**  
**SYSTÈME AUTONOME**

**NOUVEAU**

**HD**  
**1080p**

### Haute Résolution & Grand Angle

Full-HD 1080p  
et grand angle 120°/150°

### Sans fil

Caméra sans fil, idéal lorsque l'alimentation n'est pas disponible

### Sur Batterie

Jusqu'à 13 mois d'autonomie.  
Batterie rechargeable en 4 heures

### Communication

Microphone & haut-parleurs intégrés.  
Communication à distance via application

### Capteur PIR

L'enregistrement se déclenche dès détection d'un mouvement

### Lumière LED

Éclairage LED pour un enregistrement de qualité, de jour comme de nuit

### Station de base sans fil

Positionnement libre sur n'importe quelle prise sans câble réseau vers le routeur, pour un accès à l'application.  
Stockage sur carte SD jusqu'à 128Go



reddot winner 2020

La caméra autonome sur batterie d'ABUS a été sélectionnée par le jury d'experts du PLUS X AWARD dans les catégories suivantes : « Haute qualité, design, facilité d'utilisation et fonctionnalité ».

La caméra a également reçu le prix « Meilleur produit de l'année 2020 » dans la catégorie des systèmes de surveillance.

Le « Red Dot Award for Product Design » est le prix pour la haute qualité du design.

Le jury international ne décerne ce prix qu'aux produits au design exceptionnel.



# PPIC36520 caméra lumineuse

## PPIC36520 CAMÉRA LUMINEUSE 3-EN-1

Pour une utilisation en extérieur : avec détecteur de mouvement fiable grâce au capteur PIR et un enregistrement de qualité de jour comme de nuit grâce à l'éclairage LED puissant (950Lumens) ! Installation facile, et communication possible via l'application.

**NOUVEAU**

**HD**  
1080p

### Projecteur LED

Puissante lumière blanche pour l'éclairage (max. 950 lumens, réglable)

### Mémoire interne

Capacité d'enregistrement sur Carte SD jusqu'à 128 Go

### Installation Flexible

Caméra orientable (35°) et inclinable (15°)

### Idéal utilisation extérieure

Boîtier résistant aux intempéries (IP55)

### Détecteur de mouvements PIR

Pour la fonction d'enregistrement et commande de la lumière. Peut être indépendantes. Plage de détection : 5 m

### Grand Angle

Large champ de vision grâce à l'objectif grand angle Full-HD et 120°

### Microphone

Pour la communication

### Haut-parleur

pour la communication



# Smartvest & Vidéo Surveillance



Produit	PPDF16000	PPDF18000
<b>Description</b>	<b>Kit écran vidéosurveillance ABUS OneLook</b> <ul style="list-style-type: none"> <li>• Ensemble complet sans fil Full HD 1080p composé d'une caméra (IP66) et un écran 7 "</li> <li>• Vidéo et audio transmis via une technologie radio numérique cryptée</li> <li>• Caméra avec capteur PIR pour une détection de mouvement fiable</li> <li>• Résolution Full HD 1080p et fonction de vision nocturne infrarouge pour une qualité d'image brillante</li> <li>• Moniteur couleur de 7 pouces avec haut-parleur et batterie intégrés</li> <li>• Capacité jusqu'à 2 heures d'utilisation sur batterie.</li> <li>• Utilisation simple via écran tactile et menu convivial</li> <li>• Accès mobile via une application gratuite</li> <li>• Configuration simple et intuitive de l'accès à distance à la caméra sur smartphone)</li> <li>• (Connexion LAN requise)</li> <li>• Peut être étendu pour inclure jusqu'à trois caméras sans fil supplémentaire</li> <li>• (numéro d'article: PPDF14520, PPDF14520W)</li> </ul>	<b>Kit enregistreur vidéosurveillance ABUS OneLook</b> <ul style="list-style-type: none"> <li>• Ensemble complet composé d'un enregistreur et d'une caméra (IP66) extérieur sans fil Full HD 1080p</li> <li>• Vidéo et audio transmis via une technologie radio numérique cryptée</li> <li>• Caméra avec capteur PIR pour une détection de mouvement fiable</li> <li>• Résolution Full HD 1080p et fonction de vision nocturne infrarouge pour une qualité d'image brillante</li> <li>• Branchement HDMI pour l'affichage et la configuration à l'aide d'un moniteur</li> <li>• Jusqu'à un mois d'enregistrement continu avec jusqu'à 2 To disque dur externe (non vendu)</li> <li>• Accès mobile via une application gratuite</li> <li>• Configuration simple et intuitive de l'accès à distance à la caméra sur smartphone)</li> <li>• (Connexion LAN requise)</li> <li>• Peut être étendu pour inclure jusqu'à trois caméras sans fil supplémentaire (numéro d'article: PPDF14520, PPDF14520W)</li> </ul>
<b>Contenu</b>	<ul style="list-style-type: none"> <li>• Moniteur 7 Pouce</li> <li>• Caméra extérieure Radio</li> <li>• Alimentation</li> <li>• Câble réseau</li> </ul>	<ul style="list-style-type: none"> <li>• Enregistreur</li> <li>• Caméra radio extérieure</li> <li>• alimentation</li> <li>• Carte MicroSD 8 Go</li> <li>• câble Réseau</li> <li>• Câble HDMI</li> <li>• Souris USB</li> <li>• support mural</li> <li>• Matériel de montage</li> </ul>
<b>Accessoires recommandés</b>	<ul style="list-style-type: none"> <li>• PPDF14520 Caméra extérieure OneLook Noir • PPDF14520W Caméra extérieure OneLook Blanche</li> <li>• Kit d'amplification de signal TVAC17520</li> </ul>	



Produit	PPDF14520	PPDF14520W	TVAC17520
<b>Description</b>	<b>ABUS Caméra extérieure</b> <ul style="list-style-type: none"> <li>• Caméra extérieure sans fil compacte Full HD 1080p (IP66)</li> <li>• Vidéo et audio transmis via une technologie radio numérique cryptée</li> <li>• Caméra avec capteur PIR pour une détection de mouvement fiable</li> <li>• Résolution Full HD 1080p et fonction de vision nocturne infrarouge pour une qualité d'image brillante</li> <li>• Peut être utilisé comme extension pour les ensembles vidéo domestiques sans fil PPDF16000 &amp; PPDF18000</li> <li>• Jusqu'à quatre caméras sans fil peuvent être utilisées avec chaque moniteur / enregistreur</li> </ul>	<b>ABUS Caméra extérieure</b>	<b>ABUS Caméra extérieure</b> <ul style="list-style-type: none"> <li>• Kit complet comprenant une antenne 5 dB, support mural et câble de 2 m</li> <li>• Idéal pour améliorer la force du signal et étendre la portée du sans fil et Caméras Wi-Fi</li> <li>• Support mural et résistant aux intempéries câble et antenne protégés</li> </ul>
<b>Dimensions (L x H x P)</b>	62 x 148 x 155 mm	62 x 148 x 155 mm	320 x 30 mm
<b>Contenu</b>	<ul style="list-style-type: none"> <li>• Caméra extérieure radio</li> <li>• Alimentation</li> <li>• Support mural</li> <li>• Matériel de montage</li> </ul>	<ul style="list-style-type: none"> <li>• Caméra extérieure radio</li> <li>• Alimentation</li> <li>• Support mural</li> <li>• Matériel de montage</li> </ul>	<ul style="list-style-type: none"> <li>• Antenne omnidirectionnelle (2,4 GHz / 5 dB)</li> <li>• Câble RP-SMA 2 m</li> <li>• Vis et ancrages</li> <li>• Support</li> <li>• Manuel de l'utilisateur</li> </ul>
<b>Accessoires nécessaires</b>	PPDF16000 Kit écran OneLook • PPDF18000 Kit enregistreur OneLook	PPDF16000 Kit écran OneLook • PPDF18000 Kit enregistreur OneLook	
<b>Accessoires recommandés</b>	Kit amplificateur de signal	Kit amplificateur de signal	Compatible avec tous les produits de la gamme PPDF,TVAC et PPIC

# LA VIDÉO SURVEILLANCE PLUG & PLAY

Systèmes de surveillance simples pour particuliers, TPE et PME

Dans ce tableau figure une comparaison des solutions de vidéosurveillance de départ actuelles. Les caractéristiques vous permettent de trouver facilement le produit adapté à vos souhaits. Grâce à la liaison sans fil numérique ou la fonctionnalité WiFi, les systèmes peuvent être facilement utilisés dans la sphère privée ou les petites ou moyenne entreprise avec l'installation guidée simple grâce à l'application, sans pose de câble et sans configuration du routeur.



## CARACTÉRISTIQUES TECHNIQUES

	PPIC32020	PPIC34520	PPIC32520	PPIC35520	PPIC36520	PPDF16000	PPDF18000	PPIC90000
Convient pour l'extérieur	<input type="checkbox"/>	<input checked="" type="checkbox"/>	<input checked="" type="checkbox"/>	Porte	<input checked="" type="checkbox"/>	<input checked="" type="checkbox"/>	<input checked="" type="checkbox"/>	<input checked="" type="checkbox"/>
Résolution d'image	Full-HD, 1080p	Full-HD, 1080p	Full-HD, 1080p	Full-HD, 1080p	Full-HD, 1080p	Full-HD, 1080p	Full-HD, 1080p	Full-HD, 1080p
Nombre max. de caméras (par kit)	-	-	-	-	-	4	4	2
Caméra supplémentaire pour une extension	-	-	-	-	-	PPDF14520, PPDF14520W	PPDF14520, PPDF14520W	PPIC90520
Accès aux images en temps réel par appli	<input checked="" type="checkbox"/>	<input checked="" type="checkbox"/>	<input checked="" type="checkbox"/>	<input checked="" type="checkbox"/>	<input checked="" type="checkbox"/>	<input checked="" type="checkbox"/>	<input checked="" type="checkbox"/>	<input checked="" type="checkbox"/>
Commande par application (direction de prise)	<input checked="" type="checkbox"/>	<input type="checkbox"/>	<input checked="" type="checkbox"/>	<input type="checkbox"/>	<input type="checkbox"/>	<input type="checkbox"/>	<input type="checkbox"/>	<input type="checkbox"/>
Application : Smartvest / App2Cam Plus / OneLook	<input checked="" type="checkbox"/> / <input checked="" type="checkbox"/> / <input type="checkbox"/>	<input checked="" type="checkbox"/> / <input checked="" type="checkbox"/> / <input type="checkbox"/>	<input checked="" type="checkbox"/> / <input checked="" type="checkbox"/> / <input type="checkbox"/>	<input checked="" type="checkbox"/> / <input checked="" type="checkbox"/> / <input type="checkbox"/>	<input checked="" type="checkbox"/> / <input checked="" type="checkbox"/> / <input type="checkbox"/>	<input type="checkbox"/> / <input type="checkbox"/> / <input checked="" type="checkbox"/>	<input type="checkbox"/> / <input type="checkbox"/> / <input checked="" type="checkbox"/>	<input checked="" type="checkbox"/> / <input checked="" type="checkbox"/> / <input type="checkbox"/>
Nombre max. de caméras (par application)	8	8	8	8	8	4	4	8
Écran intégré	<input type="checkbox"/>	<input type="checkbox"/>	<input type="checkbox"/>	<input type="checkbox"/>	<input type="checkbox"/>	<input checked="" type="checkbox"/>	<input type="checkbox"/>	<input type="checkbox"/>
Raccordement à l'écran / commande par souris	- / -	- / -	- / -	- / -	- / -	- / -	HDMI/USB	- / -
Enregistrement sur (micro) carte SD / disque dur	<input checked="" type="checkbox"/> / <input type="checkbox"/>	<input checked="" type="checkbox"/> / <input type="checkbox"/>	<input checked="" type="checkbox"/> / <input type="checkbox"/>	<input checked="" type="checkbox"/> / <input type="checkbox"/>	<input checked="" type="checkbox"/> / <input type="checkbox"/>	<input checked="" type="checkbox"/> / <input checked="" type="checkbox"/>	<input checked="" type="checkbox"/> / <input checked="" type="checkbox"/>	<input checked="" type="checkbox"/> / <input type="checkbox"/>
Transmission du signal par Wi-Fi/LAN/SANS FIL	Wi-Fi / LAN	Wi-Fi / LAN	Wi-Fi / LAN	Wi-Fi / LAN**	Wi-Fi / LAN	LAN/SANS FIL	LAN/SANS FIL	Wi-Fi
Compatible avec kit amplificateur de signal TVAC17520	<input checked="" type="checkbox"/>	<input checked="" type="checkbox"/>	<input checked="" type="checkbox"/>	<input type="checkbox"/>	<input checked="" type="checkbox"/>	<input checked="" type="checkbox"/>	<input checked="" type="checkbox"/>	<input type="checkbox"/>

Référence	N° Article	EAN 4003318	Groupe Famille Article	Désignations	Coloris	UE
PPIC90000 <b>NOUVEAU</b>	6016945	4043158159844	3180	Caméra sur batterie avec station	blanc	1
PPIC90520 <b>NOUVEAU</b>	6016947	4043158175035	3180	Caméra sur batterie optionnelle	blanc	1
PPIC32020	6008311	4003318796500	3180	Caméra Dôme motorisée intérieure	blanc	1
PPIC34520	6008313	4003318796517	3180	Caméra extérieure	Gris métal	1
PPIC32520	6008312	4003318796524	3180	Caméra Dôme motorisée extérieure	blanc	1
PPIC35520	6008314	4043158136616	3180	Interphone Vidéo WiFi	blanc	1
PPIC36520 <b>NOUVEAU</b>	6013944	4043158143539	3180	Caméra Wi-Fi avec éclairage	blanc	1
PPDF16000	6008346	4043158139112	3180	Kit écran + 1 caméra	noir	1
PPDF14520	6008345	4043158139129	3180	Caméra seule optionnelle	noir	1
PPDF14520W	6013985	4043158143898	3180	Caméra seule optionnelle	blanc	1
PPDF18000	6013986	4043158143874	3180	Kit enregistreur + 1 caméra	blanc	1
TVAC14000A	6006172	4003318113765	3180	Caméra seule optionnelle	noir	1
TVAC14010A	6006173					1



## PROTÉGEZ VOUS, VOS COLLABORATEURS ET VOS CLIENTS

Page 306



## DÉCOUVREZ NOS OUTILS MARKETING

Page 307



## LES CLÉS DE CADENAS, CYLINDRES ET ANTIVOLS ET LES ÉBAUCHES

Pages 309 à 312



# Faire face à une crise sanitaire

Notre sélection de produits pour protéger vos collaborateurs et clients

- Protection du visage pour les yeux, la bouche et le nez
- Protège contre la poussière, les particules dans l'air, les bactéries et les gouttelettes
- Peut être lavé et désinfecté et réutilisé
- Taille ajustable



Référence	Description	N° Article	EAN 4003318	UE
FACEGUARD	Visière de protection - Kit complet	0082282	62845 0	1
FACEGUARD+GLASS	1 Kit Complet + 1 visière de rechange	0082283	62849 8	1

## Protection contre les virus

### Système sans contact

- Construction robuste et très stable
- Réglable : s'adapte à tous les flacons standards
- Flacon vide fourni, à remplir par vos soins
- Protection antivol des bouteilles
- Coupelle de récupération pour éviter de tacher le sol

### Dimensions :

- Hauteur : 100 cm
- Largeur de la tour : 10x10 cm
- Taille du pied au sol : 34x34 cm
- Poids : 13,5 kg



Référence	N° Article	EAN 4003318	UE
BORNE DISTRIBUTEUR GEL HYDROALCOOLIQUE	0082720	63360 7	1



# ABUS - Nos Outils Marketing

Nos présentoirs, PLV et ILV



Présentoir de comptoir  
cadenas  
N° article : 0069655



DEMO DISPLAY  
ALARMBOX  
N° article : 0082573



Présentoir de comptoir  
Antivol BORDO  
N° article : 0049892



**NOUVEAU**

Rapprochez-vous de votre responsable secteur pour connaître les modalités de commande pour ce nouvel habillage de vos linéaires en point de vente.



Découvrez nos autres gammes de produit

Catalogue Vélo ▲

Catalogue Vidéos IP ▲

Catalogue Analogique ▲

Brochure Sécurité Chantier ▲

Catalogue Gamme Moto et Scooter ▲

Rapprochez-vous de votre responsable secteur pour découvrir la totalité de nos brochures et catalogues

# ABUS - Fabrication Allemande



ABUS Siège - Wetter, Allemagne



ABUS Production - Wetter, Allemagne



ABUS Production - Rehe, Allemagne



ABUS Production - Pfaffenhain, Allemagne



ABUS Security-Center - Augsburg, Allemagne



Près d'un siècle d'expérience  
Fabriqué en Allemagne  
Garantie d'une qualité constante  
Innovation toujours active sur le domaine du design  
et de la recherche et développement  
Emploi plus de 3500 personnes dans le monde

À propos d'ABUS



# Les clés de cylindres et cadenas ABUS

Clés Cylindres	EAN 4058391	N° Article	Clés Cadenas	EAN 4003318	N° Article
Bravus 3000  	26397 5	5010119 N° Variante : 000000002	ABUS-Plus #SZP  	83096 9	0072819
Bravus 2000  	23303 9	5010118 N° Variante : 000000006	ABUS X-Plus Lumineuse  	35756 5	0028048
Bravus 1000  	23301 5	5010116 N° Variante : 000000006	ABUS X-Plus  	24657 9	0018025
Vitess 2000  	50317 0	5010281 N° Variante : 000000006	Abus Plus  	06227 8	0003757
Zolit 2000  	50329 3	5010365 N° Variante : 000000006	EP10  	17886 3	0013049
Zolit 1000  	50323 1	5010285 N° Variante : 000000006	XP1  	17873 3	0013038
Clés Cylindres			Série C 		
XP20S  	EAN 4003318	N° Article	Clé Plate pour cadenas 5, 65, 64, 55, 54 	02952 3	0001671
EC-S  	45226 0	0033396	Clé plate pour cadenas 	02675 1	0001426
D6 BK  	35875 3	0028159	EC 8 entailles 	26766 6	0019954
XP2  	29083 1	0022178	Clé pour antivol 	02675 1	0001426
TS5000  	07213 0	0004447	Retrouvez notre catalogue "Ébauches" pages 310 à 312		
EC660  	70076 7	0061420	Carte de propriété	EAN 4003318	N° Article
EC550  	45958 0	0034128		29998 8	0023091
E60  	57272 2	0049179	Une copie de la carte de propriété est demandée pour toute reproduction de clé ou de cylindre sur numéro. Au cas où le détenteur de la carte l'aurait perdu, une reproduction de la carte sera donc effectuée. Pour effectuer cette reproduction, il sera demandé: • une attestation sur l'honneur de perte et demande de reproduction de la carte de propriété • une copie d'une pièce d'identité • une copie d'un justificatif de domicile		

# Ébauches - Clés de cadenas

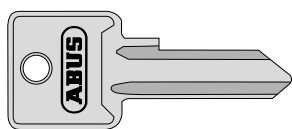

02700  
85/20 + 25 R

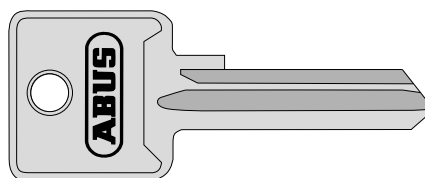

02697  
85/50 + 60 L

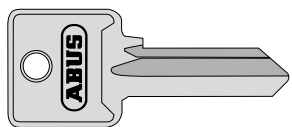

02694  
85/20 + 25 L

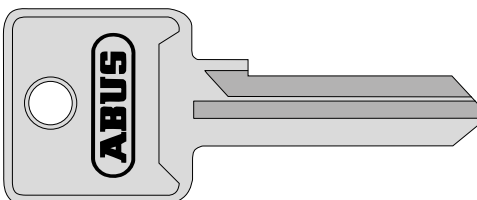

02698  
85/70 L

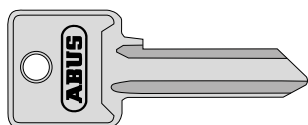

02701  
85/30 R

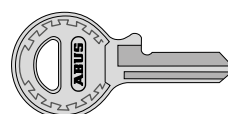

09329  
45/15 R, 65/15, 84/15

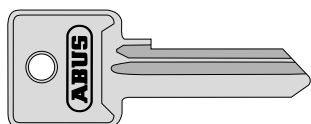

02695  
85/30 L

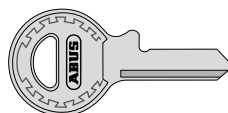

09328  
45/15 L, 65/15, 84/15

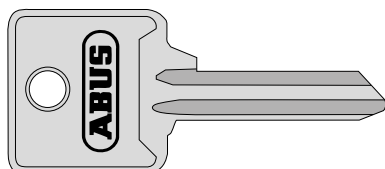

02702  
85/40 R

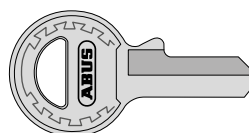

02686  
65/20 KA

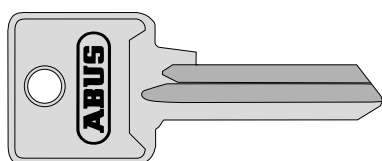

02696  
85/40 L

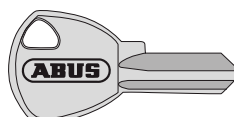

11405  
65/20, 45/20, 64TI/20

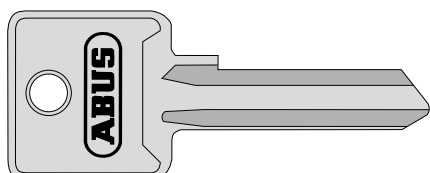

02703  
85/50 + 60 R, 82/90, 90/50, 92/80

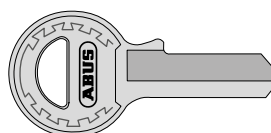

02687  
65/25 KA

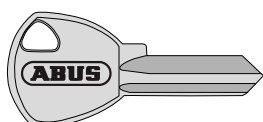

11406  
65/25, 64TI/25

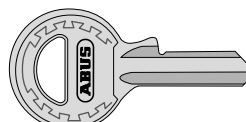

20108  
84/20 + 25 R, 60/20 + 25



# Ébauches - Clés de cadenas

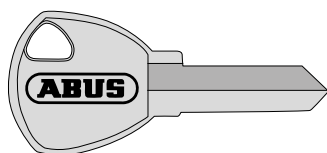

02688  
65/30 + 35 KA

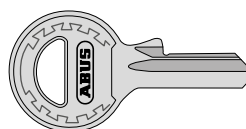

20107  
84/20 + 25 L

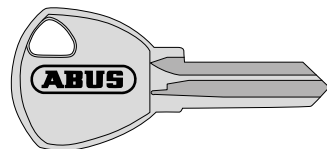

12021  
65/30 + 35, 64TI/30 + 35, 70/35

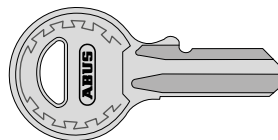

08367  
84/30 + 35 R, 60/30

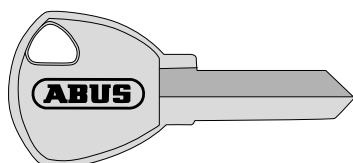

02689  
65/40 + 45 KA

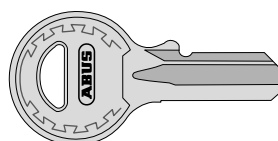

08366  
84/30 + 35 L

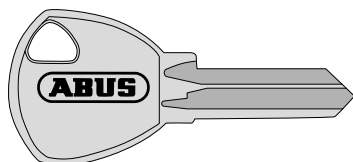

12022  
65/40 + 45, 70/45 + 50, T65, 70AL, 64TI/40 + 45

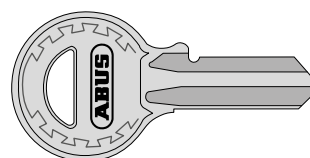

00681  
84/40 + 45 R

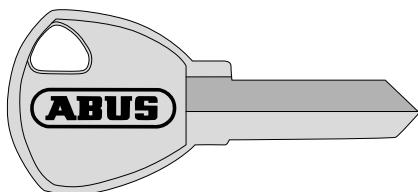

02896  
65/50 + 60 KA

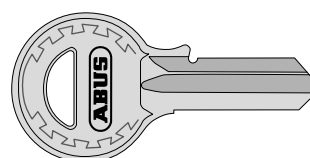

00682  
84/40+45 L, 84IB/30

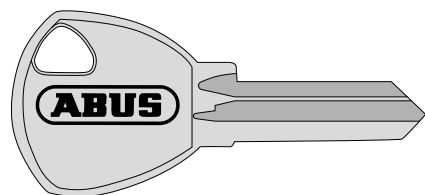

12023  
65/50 + 60, 64TI/50 + 60

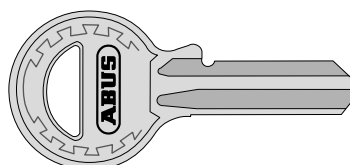

08365  
84/50 + 60 R, 84IB/40

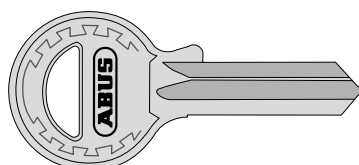

08364  
84/50 + 60 L, 84IB/50

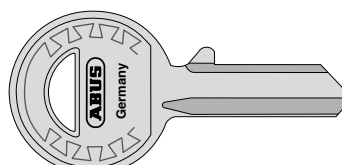

02706  
FTS/24/41/885, 23/60, RH4

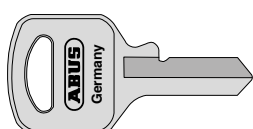

02879  
55/25, 54TI/20 + 25

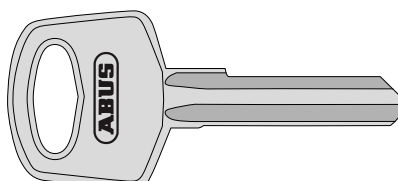

20066  
34, 72, 74, RH6



# Ébauches - Clés de cadenas

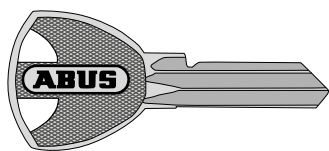

35491  
45/30 + 35, 55/30 + 35

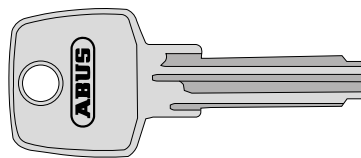

26423  
75/30 + 40, 25/70

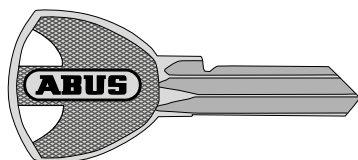

35490  
45/40 - 60, 55/40 - 60

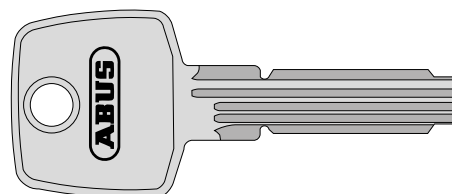

26424  
75/50 + 60

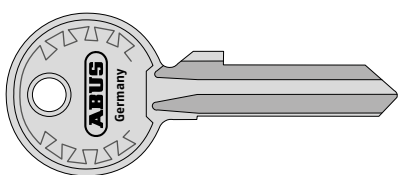

00906  
82/63 + 70, 92/65, RH5, 82TI, 24

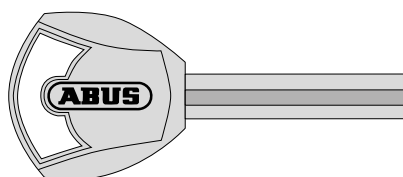

05078  
ABUS-Plus 20, 37, 89

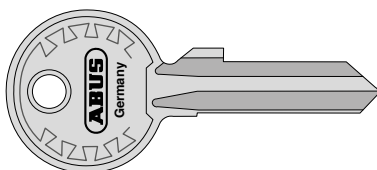

12874  
24, 26, 23/70, 28, 23/70, RH4/5

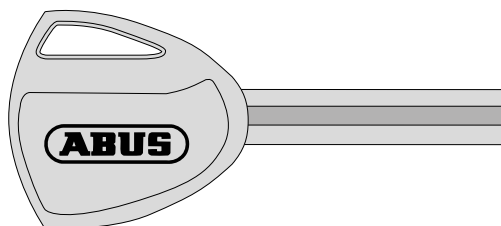

35755  
ABUS-Plus Leuchtschlüssel 20, 37, 89

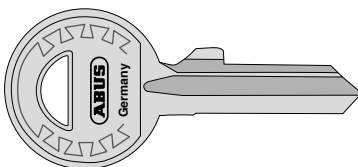

02705  
FTS/24/41/885, 23/60, LH4

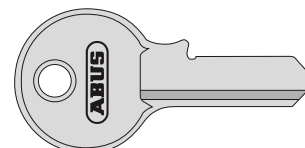

02882  
55/40, 54TI/40

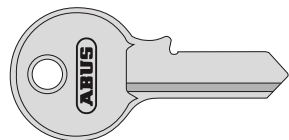

02880  
55/30, 54TI/30 + 35

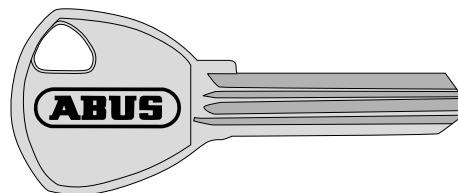

57862  
80TI

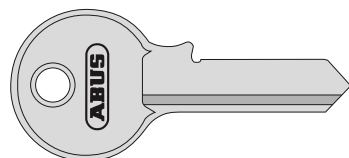

02884  
55/50, 54TI/50, 54TI/60

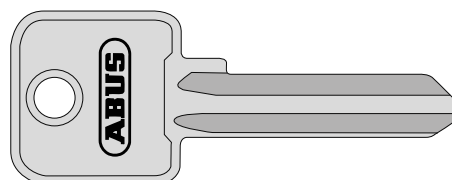

55298  
90RK/50



L = gauche · R = droite | \* = NOUVEAU

Référence	Page
5	60
20	35
23	35
24	34
25	33
26	33
32	92
37	17
41	61, 117
55	54
58	93
60	53
65	52
70	58
72	115-116
74	113
75	51
76	110-111
78	75
82	47
83	23-31
85	50
88	55
92	46
100	86
110	86
115	86
125	84
130	85
131	89
138	89
140	84
141	83
142	83
144	75
145	74
146	77
154	73
155	73
158	72
160	71
165	71
190	69
200	84
215	90
230	90
234	79
300	87
410	93
640	93
707	64
727	66
728	67
729	67
737	66
767	66
777	66
787	65
797	65
2110	184
2410	162
2530	162
3010	161
3030	161
3406	98
3506	97
6000	92
6055	92
7010	184

Référence	Page
10KS	95
12KS	95
146TSA	77
147TSA	77
148TSA	77
158KC	72
180IB	70
183AL	69
235Z	79
24IB	34
37 #SZP	15
465Z	78
54TI	41
58HB+KS	96
620TSA	76
64TI	40-41
6806K	94
6KS	95
70+KS	96
70AL	42
70IB	58
72 LoveLock	43
72LL	43
75IB	57
80TI	39
82TI	47
83 accessoires	23
83 AL Titalium	30
83 Extreme	27
83 Laiton	31
83 Marine	28
83 Rock	25-26
84IB	55
86TI	39
8807K	94
8KS	95
90RK	38
96TI	38
98TI	46
9KS	95
AC	195-198
Acc. CodeLoxx	289-290
Acc. Consignation	119-130
AFS625	133
AlarmBox	102
Alarme	297-298
B5LT	262
BA	157
Barres Transversales	171-173
Basik	181
Bordo	92
BP	199
Bravus 1000	241
Bravus 2000	239
Bravus 3000	237
Bravus 3500 MX Magnet	235
Bravus MX	230-233
BZTI	263
C83	256
Câbles	98-99
Caméras Vidéo	298-304
Centre Service	266
CFA3000	293
CFA3010	293
Chaînes	94-96
Classik	181
Clés	309
CLX-LCA	285

Référence	Page
CLX-LPXA	283-289
Cobra	99
CodeLoxx à code	283-284
CodeLoxx Proximity	287
Combiflex	102
ConHasp	90
Conlock	90
COWM	132
Cylindres	223-269
Cylindres blister	268-269
Cylindres électroniques	271-291
D10PS	251
D66	253
D6PS	255
DF88	151
Diskus	33-35
Diskus Integral	83
DTS	191
E50	260
E60	259
Ébauches	310-312
EC-S	249
EFS	160
ET	204-205
FAS101	156
FAS97	156
FCA3000	294
Ferme-Portes	194-200
FFS100	160
FG110	164
FG120	165
FG210	164
FG30	164
FG300	163
FGI	166
F0400	147
F0500	146
F0S550	145
F0S650	144
FPR217	152
FSA3550	294
FTR38	159
FTR42	159
FTR70	158
FTR90	158
FTS106	149
FTS206	149
FTS3002	148
FTS3003	148
FTS88	151
FTS96	150
FTS99	150
GateSec	89
Gauges	220
Granit	15-17, 55
GRS2015	100
GS	167
GWM	132
HomeTec	294-295
IM100	157
Junior Care	136-141
KeyGarage	64-66
KFG50	164
Laiton	50-54
Lamelles	61
LD1118	133
Marquage	20
Microviseurs	192

Référence	Page
Monobloc	46-47
MultiZip	103
MyLock	44
MyLove	44
P12RPS	247
Pack porte-cadenas	88
Poignées	163-165
PPDF	300
PPIC	301-304
PR1400	173
PR1500	173
PR2600	172
PR2660	172
PR2800	171
RH	202
RHZS	201
RMW	132
Rosaces	201-202
RS	202
RS97 / RS87	166
RSZS	201
SA	216-218
Sandows	103
SB15	103
SE	208
SE MAGN	208
SE PM	210
SE-BAT	209
Serrures à larder	208-210
Serrures Alsace	203-205, 211-215
serrures applique	216-219
Silver Rock	60
SK	186-188
Smartvest	297-299
Spirals	97
SPN210	188
SW1	156
SW10	155
SW2	155
SW20	155
T65AL	44
T84MB	56
Targettes	189-191
TAS	185
TELE-Z	154
Titalium	38-41, 46-47
Torches	101
Tradition	78-79
TSS550	177
TVAC	302
U	93
UH220	220
V83	180
VAD136	179
VB2L	183
VBA	87
VBO	87
VD6	179
VEC-S	179
Verrous	179-184
Verrous de fenêtre	144-162, 296
VZ1L	183
wAppLoxx Pro	272-281
WBA	99
Zolit 1000	245
Zolit 2000	243

# Conditions générales de vente

**ABUS FRANCE SAS**  
**Au capital de 800.000 €**  
**Siège social : Avenue Le Foll et voie de la Gravière 94290 VILLENEUVE LE ROI**  
 **RCS CRETEIL 382 111 540**

## CONDITIONS GENERALES DE VENTE 2021

### Préambule

Les présentes conditions générales de vente constituent le socle unique de notre négociation commerciale réservées aux professionnels. Elles s'appliquent à défaut d'accord écrit contraire.

Les conditions d'achat figurant sur les papiers commerciaux de nos clients ne nous sont pas applicables.

Conformément à l'article L 441.6 du code de commerce nos conditions générales de vente peuvent être différenciées selon les catégories d'acheteurs.

Le présent document figure sur nos bons de commande, bons de livraison et factures. Il est en conséquence contractuel du fait de son acceptation par notre client au plus tard au moment de la livraison.

A ce titre il constitue la loi des parties.

### Article 1- Objet et champ d'application

Toute commande de produits implique l'acceptation sans réserve par l'acheteur des présentes conditions générales de vente qui prévalent sur tout autre document non contractuel notamment sur toutes conditions générales d'achat sauf accord dérogatoire exprès et préalable de notre société.

Les présentes conditions générales de vente s'appliquent à toutes les ventes de produits par notre société sauf accord spécifique préalable à la commande, convenu par écrit entre les parties.

En conséquence la passation d'une commande par un client emporte l'adhésion sans réserve de ce dernier aux présentes conditions générales de vente, sauf conditions particulières consenties par écrit par notre société à l'acquéreur.

Tout autre document que les présentes conditions générales de vente et notamment catalogues, prospectus, publicités, notices, n'a qu'une valeur informative et indicative non contractuelle.

### Article 2- Propriété intellectuelle

Tous les documents techniques remis à nos clients demeurent la propriété exclusive de notre société seule titulaire des droits de propriété intellectuelle sur ces documents. Ils doivent lui être rendus à sa demande.

### Article 3- Commandes

#### Définitions :

Dans le texte qui va suivre notre « client » est également appelé « donneur d'ordre »

Le « client final » est le client du donneur d'ordre. Il n'existe aucun lien contractuel entre celui-ci et notre société.

Par « commande » il faut entendre tout ordre portant sur nos produits figurant sur nos tarifs et accepté par notre société, accompagné du paiement de l'acompte éventuellement prévu sur le bon de commande.

L'acceptation de l'ordre pourra être refusée.

Un minimum de commande de 50€ sera exigé hors commandes atelier et commandes de clés.

Le non-respect de l'unité d'expédition / PCB (Colonne UE du tarif) fera l'objet d'une surfacturation de 5%.

#### Modification :

Les commandes transmises à notre société sont irrévocables pour le client sauf accord écrit de notre part.

Toute demande de modification de la composition ou du volume d'une commande passée par un client ne pourra être prise en compte par notre société que si la demande est faite par écrit, l'écrit comprenant la télécopie ou le courrier électronique, et est parvenu à notre société dans les huit jours de la commande initiale.

En cas de modification de la commande par le client notre société sera déliée des délais convenus pour la livraison.

Toute commande d'articles devant faire l'objet d'une fabrication spéciale ne pourra être annulée ou modifiée.

Notre société se réserve à tout moment le droit de retirer de la vente certains articles ou de modifier certains produits pour des raisons techniques.

Notre donneur d'ordre est, en tant que revendeur, seul responsable du contenu de l'offre, du choix des produits, et de la planification du projet, responsabilité qu'il partage avec son propre client final.

Nos offres aux donneurs d'ordre sont établies sans engagement et sans obligation de notre part, à partir des informations fournies par ces derniers. Nous n'établissons pas de plans de projets et ne sommes, à ce titre, pas responsables de l'éventuelle inadéquation des produits proposés par notre donneur d'ordre à son client final.

Le donneur d'ordre est tenu de se protéger contre les pertes des données nécessaires à la bonne réalisation du projet de son client final. Il doit prendre à cet égard toutes mesures utiles.

### Article 4- Livraison

#### Délai

Les délais de livraison ne sont donnés qu'à titre indicatif et informatif ; ceux-ci dépendent de la disponibilité des transporteurs et de l'ordre d'arrivée des commandes.

Notre société s'efforce de respecter les délais de livraison qu'elle indique lorsqu'elle accepte la commande, sauf cas indépendant de sa volonté.

Les retards de livraison ne peuvent donner lieu à aucune pénalité ou indemnité ni motiver l'annulation de la commande.

Nous nous réservons la possibilité d'effectuer des livraisons partielles.

#### Risques

Le transfert des risques sur les produits commandés s'effectue à la remise au transporteur.

Le transfert au client des risques sur les produits commandés s'effectue lors de sa mise en possession. L'existence de la clause de réserve de propriété ne modifie en aucune manière ce transfert.

#### Transport

Il appartient au client en cas d'avarie des marchandises livrées ou de manquants, d'effectuer toutes les réserves nécessaires auprès du transporteur.

Tout produit n'ayant pas fait l'objet de réserves, par écrit dans les 3 jours de sa réception, auprès du transporteur, avec double adressé à notre société, sera considéré comme accepté par le client.

Les matériaux utilisés pour le transport et l'emballage, que le donneur d'ordre devra éliminer à ses frais, ne sont pas repris par notre société, à l'exclusion des palettes Europe.

#### Réception

Sans préjudice des dispositions à prendre par le client à l'égard du transporteur et telles que détaillées ci-dessus, toute réclamation portant sur nos produits livrés ne sera acceptée par notre société que si elle est effectuée par écrit dans le délai de 3 jours prévu ci-dessus.

Il appartient à l'acheteur de fournir toutes les justifications quant à la réalité des vices ou manquants constatés.

Aucun retour de marchandises ne pourra être effectué par le client sans l'accord préalable exprès, écrit de notre société. Tout retour entraînera une décote de 15%.

Les frais de retour ne seront à la charge de notre société que dans le cas où un vice apparent ou des manquants sont effectivement constatés par cette dernière ou son mandataire.

Seul le transporteur choisi par notre société est habilité à effectuer le retour des produits concernés.

Lorsque après contrôle un vice apparent ou un manquant est effectivement constaté par notre société ou son mandataire, le client ne pourra demander à notre société que le remplacement des articles non conformes ou leur complément sans autre indemnité ou demande d'annulation de la commande.

La réclamation effectuée par l'acquéreur dans les conditions et selon les modalités décrites par le présent article ne suspend pas le paiement par le client des marchandises concernées.

La responsabilité de notre société ne peut en aucun cas être mise en cause pour faits en cours de transport, destructions, avaries, perte ou vol, même si elle a choisi le transporteur.

#### Suspension des livraisons

En cas de non-paiement intégral d'une facture venue à échéance, notre société se réserve la faculté de suspendre toute livraison en cours ou à venir.

Toutes les commandes que nous acceptons d'exécuter le sont compte tenu du fait que le client présente les garanties financières suffisantes et qu'il règlera effectivement les sommes dues à leur échéance, conformément à la législation. Si notre société a des raisons sérieuses de craindre des difficultés de paiement de la part du client à la date de la commande ou postérieurement à celle-ci, ou même postérieurement à la date d'acceptation de la commande, notre société peut subordonner son exécution à un paiement d'avance par virement bancaire.

En cas de refus, notre société pourra alors refuser d'honorer la commande sans qu'il s'agisse là d'un refus de vente injustifié.

Dans le cas où un client passerait une commande sans avoir procédé au paiement de la commande précédente, notre société pourra refuser d'honorer la commande et de livrer la marchandise concernée sans qu'il s'agisse là d'un refus de vente injustifié.



# Conditions générales de vente

## Article 5- Tarif - Prix

### Tarif

Sauf conditions particulières, notre tarif s'applique à tous nos clients, à la même date. Il pourra être revu à la hausse en cours d'année après information préalable des clients.

La modification tarifaire sera applicable à toute commande reçue postérieurement à la date indiquée sur le nouveau tarif.

### Prix

Les prix, fixés par le tarif en vigueur, s'entendent toujours hors taxes, produits non emballés, pris dans nos magasins. Le barème fixe des prix unitaires. Des modalités de réduction de prix peuvent le cas échéant être définies dans le cadre de ce barème.

Les emballages sont déterminés et préparés par notre société. Ils sont facturés en sus des prix indiqués et ne sont pas repris.

Le transport des marchandises, quand le client nous a chargés d'effectuer la livraison de la commande, est facturé en sus.

## Article 6- Modalités de paiement

Nos factures sont payables à la date portée sur celles-ci. Les règlements anticipés donneront lieu à un escompte de 0,5% par mois.

La date d'échéance figure sur la facture.

Seul l'encaissement effectif des traites ou autre effet de commerce sera considéré comme valant paiement complet.

Toute somme non payée à l'échéance donnera lieu au paiement par le client d'une pénalité de retard nonobstant toute demande judiciaire d'astreinte journalière et dommages et intérêts.

Le non-paiement d'une échéance quelconque entraîne l'exigibilité de la totalité des sommes dues et la suspension des livraisons. Au premier incident de paiement les marchandises ultérieurement commandées devront être payées d'avance, par virement bancaire.

Sauf dispositions contraires, le délai de règlement des sommes dues est fixé au trentième jour suivant la date de réception des marchandises. Il ne peut en aucun cas dépasser quarante-cinq jours fin de mois ou soixante jours à compter de la date d'émission de la facture sauf accord dérogatoire de branche professionnelle. En cas de facture périodique (récapitulative) le délai de paiement ne peut dépasser 45 jours à compter de la date d'émission de la facture.

Les pénalités de retard sont dues à compter du jour suivant la date de règlement figurant sur la facture si cette date est dépassée.

Le taux d'intérêt des pénalités de retard est fixé à 13%. Il sera majoré dans le cas où il deviendrait inférieur à trois fois le taux d'intérêt légal. Seront également facturés 40 € de frais forfaitaires de recouvrement.

Les pénalités de retard sont exigibles sans qu'un rappel soit nécessaire.

## Article 7- Réserve de propriété

Le transfert de propriété de nos produits est suspendu jusqu'au complet paiement du prix par le client, en principal et accessoires, même en cas d'octroi de délais de paiement. Toute clause contraire est réputée non écrite.

Ne constitue pas un paiement au sens de cette clause la remise d'un titre créant une obligation de payer.

Le caractère contractuel de la présente clause de réserve de propriété résulte de la non-contestation par le client des présentes conditions générales de vente.

De convention expresse notre société pourra faire valoir les droits qu'elle détient au titre de la présente clause pour l'une quelconque de ses créances, sur la totalité de ses produits en possession du client, ces produits étant conventionnellement considérés comme étant ceux impayés. Notre société pourra les reprendre ou les revendiquer en dédommagement de toutes les factures impayées, sans préjudice de son droit de résolution des ventes en cours.

Le client ne pourra revendre les produits non payés que dans le cadre de l'exploitation normale de son entreprise et ne pourra en aucun cas les nantir ou les remettre en sûreté.

Notre société pourra également exiger en cas de non-paiement d'une facture à son échéance la résolution de la vente après envoi d'une mise en demeure de payer.

Notre société pourra, après envoi d'une mise en demeure de payer, dresser ou faire dresser un inventaire de ses produits en possession du client qui s'engage d'ores et déjà à laisser libre accès à ses entrepôts, magasins ou autres à cette fin. Le client doit veiller à ce que l'identification des produits de la société soit toujours possible.

En cas d'ouverture d'une procédure de redressement judiciaire ou de liquidation des biens, les commandes en cours seront automatiquement annulées et notre société se réserve le droit de revendiquer les marchandises en stock.

En cas de revendication de la marchandise livrée, les frais de retour restent à la charge du client et les versements effectués nous restent acquis à titre de clause pénale.

## Article 8- Garantie du défaut de conformité et des vices cachés.

### Vices apparents

Les présentes dispositions s'appliquent en tenant compte du fait que nos clients

sont des professionnels.

Les produits doivent être vérifiés par le client à leur livraison et toute réclamation, réserve ou contestation relative à des vices apparents doit être effectuée dans les conditions fixées à l'article ci-dessus « 4- LIVRAISON. »

En cas de défauts apparents, les pièces défectueuses seront réparées ou remplacées par nos soins sous réserve de vérification des défauts allégués sans autre indemnisation.

La dénonciation des défauts apparents devra être formulée par le client par écrit dans un délai de 3 jours francs à compter de la date de réception.

Aucune action judiciaire à ce titre ne pourra être engagée par le client plus de 30 jours après la livraison des produits.

Passé ce délai ou omise cette dénonciation des défauts, le client ne pourra plus invoquer le vice apparent des produits, ni opposer celui-ci en demande reconventionnelle ou pour se défendre à l'occasion de quelque action judiciaire que ce soit.

### Vices cachés

Les présentes dispositions s'appliquent en tenant compte du fait que nos clients sont des professionnels. Toutefois nous prenons également en charge, dans les conditions suivantes, la garantie légale dont ces derniers, en leur qualité de revendeurs, sont redevables à l'égard du consommateur final.

Notre société sera tenue de la réparation ou du remplacement des marchandises défectueuses sans autre indemnisation.

Notre garantie ne s'applique qu'aux produits qui sont devenus régulièrement la propriété du client ou du consommateur final, lorsqu'ils sont entièrement fabriqués par notre société et lorsqu'ils sont utilisés dans des conditions normales.

Un défaut de conception n'est pas un vice caché et nos clients sont réputés avoir reçu toutes les informations techniques et d'utilisation relatives à nos produits.

Notre garantie est limitée aux six premiers mois après la délivrance du bien au consommateur final. Le document justifiant de la garantie et de sa date de départ est le ticket de caisse ou la facture d'achat remis au consommateur final lors de son achat en magasin. Ce justificatif devra être joint à la réclamation de notre client avec le produit et son emballage. La date de délivrance du bien sera considérée comme étant la même que celle de la facture ou du ticket de caisse.

Au-delà de cette période de six mois et jusqu'à deux ans après la délivrance du bien, notre client-revendeur devra, en sus des documents précisés ci-dessus, fournir la preuve que lui aura apporté le consommateur final de la non-conformité du produit au moment de sa délivrance.

Sont exclus de la garantie la perte de la combinaison, les produits non accompagnés de leur emballage, les produits fonctionnant parfaitement mais dont seul l'emballage est endommagé, les antivols avec clé cassée à l'intérieur de la serrure (suite à une chute du produit), ainsi que les produits dont la non-conformité au moment de la délivrance aura été infirmée par nos services.

## Article 9- Force majeure

Sont considérés comme cas de force majeure mettant notre société dans l'impossibilité de livrer dans les délais initialement prévus les marchandises qui lui ont été commandées, des événements indépendants de sa volonté qu'elle ne pouvait prévoir ni surmonter.

Il s'agit notamment de grèves affectant notre société ou ses fournisseurs ou ses prestataires de services comme par exemple ses transporteurs, de grèves affectant des services publics ou non ayant impact direct sur notre activité, l'incendie, les dégâts des eaux etc...

Dans de telles circonstances, notre société préviendra notre client par écrit dans les 24 heures de la date de survenance des événements, le contrat liant notre société et le client étant alors suspendu de plein droit sans indemnité.

Si l'événement devait durer plus de 30 jours le contrat pourrait être résilié par la partie la plus diligente sans donner lieu à des dommages et intérêts.

## Article 10- Attribution de juridiction

Élection de domicile est faite par notre société à son siège social.

Tout différend au sujet de l'application des présentes conditions générales de vente et de leur interprétation, de leur exécution et des contrats de vente conclus par notre société ou au paiement du prix sera porté devant le tribunal de commerce du siège de notre société, quel que soit le lieu de la commande de la livraison et du paiement et le mode de paiement et même en cas d'appel en garantie ou de pluralité de défendeurs.

En cas d'action judiciaire ou de toute autre action en recouvrement de créances par notre société, les frais de sommation, de justice, les honoraires d'avocats, huissiers ou d'experts et tous les frais annexes seront à la charge du client fautif ainsi que les frais liés ou découlant du non-respect des conditions de paiement ou de livraison convenues.

Le recours au tribunal pourra être précédé d'une phase d'arbitrage.

## Article 11- Renonciation

Le fait pour notre société de ne pas se prévaloir à un moment donné de l'une quelconque des clauses des présentes, ne peut valoir renonciation à s'en prévaloir ultérieurement.

## Article 12- Droit applicable

Toute question relative aux présentes conditions générales de vente ainsi qu'aux ventes qu'elles régissent, sera soumise à la loi française.

15 voie de la Gravière  
94290 Villeneuve-le-Roi  
France  
contact@abus-france.fr  
+33 (0)1 49 61 67 67

Sous réserve de modifications techniques et de présentation.  
Nous déclinons toute responsabilité pour des erreurs d'impression. ABUS © 11/2020  
Ne pas jeter sur la voie publique. Abus France R.C.S. B 382 111 540 Créteil

