



Security Tech Germany



SÉCURITÉ AU TRAVAIL

CONSIGNATION LOCKOUT/TAGOUT

Votre entreprise et vos salariés sont-ils bien protégés ?



PROTÉGEZ VOS COLLABORATEURS

Garantissez un environnement de travail

Toutes les entreprises industrielles sont concernées. Non seulement parce que la protection du personnel est réglementée, mais surtout parce que vos collaborateurs sont votre bien le plus précieux. Avec son programme de consignation professionnelle, ABUS a développé une solution complète. Des cadenas adaptés sécurisent et signalent la mise hors tension, protégeant ainsi la vie de vos collaborateurs. La sécurité au travail est ainsi renforcée : des verrouillages adaptés assurent la déconnexion sécurisée des commutateurs, vannes et raccords, ce qui, non seulement, permet d'éviter les accidents provoqués par une mise en marche inattendue des machines et équipements, mais encourage également les employés à faire face aux dangers en toute sécurité et optimise les processus internes.

Les processus de mise hors tension plus complexes nécessitent des formes d'organisation efficaces, pour lesquelles ABUS propose également des outils adaptés. Avec son programme LockPoint, ABUS propose également une solution flexible et extensible pour le rangement et la mise à disposition des cadenas et des verrouillages. Des solutions réfléchies et sophistiquées, par ABUS.

Nos nouvelles solutions de consignation :

- **LE NOUVEAU CADENAS DE SÉCURITÉ SÉRIE 76**
avec plus de 150 000 fermetures différentes garanties
- **L'ABUS LOCKPOINT**
la solution de rangement flexible et évolutive pour concentrer tous les accessoires consignation en un seul lieu.
- **E245**
le premier verrouillage au monde pour les disjoncteurs moteurs
- **LE NOUVEAU VERROUILLAGE POUR VANNES UNIVERSELLES V500**
pour toutes les formes et tailles de poignées de vanne à boisseau sphérique
- **PERMIT REDBOX™ B810**
combine les autorisations de travail et le rangement de vos cadenas de consignation
- **LES NOUVELLES ÉTIQUETTES LOTO T100/150 ABUS**
livrées dans un boîtier distributeur refermable





LES CADENAS DE SÉCURITÉ SÉRIE 76. SÉRIE 74. SÉRIE 72.

Les cadenas constituent la pièce maîtresse pour la consignation . Ils permettent une communication directe et claire puisqu'ils signalent en un coup d'œil : « cette zone de la machine est protégée contre tout accès non autorisé. »

Vous empêchez ainsi des blessures ou des accidents mortels.

PS88
0005480

Pour l'entretien de vos cylindres de cadenas, nous recommandons notre spray lubrifiant PS88 d'ABUS





TECHNOLOGIE & DÉTAILS

- Corps en aluminium solide : léger, stable et durable
- Recouvert d'un gainage plastique en 10 couleurs différentes
● ● ● ● ● ● ● ● ● ● ● ●
- Verrouillage automatique pour un confort d'utilisation élevé et fonction « clé prisonnière » pour plus de sécurité
- Grande variété d'anses : acier, acier avec gainage plastique, inox, plastique ou câble flexible
- Cylindre de précision à 8 goupilles
- Clé extrêmement solide

LES + PRODUIT

Le nombre élevé de fermetures différentes n'est pas le seul argument en faveur de la série 76 : Les encoches en V de la clé garantissent une précision absolue et renforcent ainsi la sécurité lors de la procédure de fermeture.



CADENAS DE SÉCURITÉ SÉRIE 76 – L'INNOVATION DANS LE DOMAINE DES CADENAS DE SÉCURITÉ

La série 76 représente une nouvelle dimension en matière de consignation. Avec le cylindre à 8 goupilles, une nouveauté mondiale, plus de 150 000 fermetures différentes sont possibles. Afin de pouvoir répondre à tous vos besoins, ce cadenas est disponible avec 9 anses différentes.

Ainsi, toutes vos exigences sont satisfaites. Les autorisations de fermeture à plusieurs niveaux sont considérablement facilitées, tout comme la représentation de structures complexes. Là où certaines installations de fermeture atteignent leurs limites, la série 76 ne fait que débiter.



76BS/40

- Anse en acier
- Diamètre 4,76 mm
- Hauteur de l'anse 38 mm et 75 mm

Anse **polyvalente** pour des applications multiples.



76/40

- Anse en acier avec gainage plastique
- Diamètre 6,5 mm
- Hauteur de l'anse 38 mm et 75 mm

Utilisation sur des installations sensibles ou sujettes aux pannes. Le **revêtement PVC de l'anse la protège contre les rayures tout en offrant une isolation électrique**



76IB/40

- Anse en inox
- Diamètre 4,76 mm
- Hauteur de l'anse 38 mm et 75 mm

Utilisation dans des situations nécessitant un **cadenas résistant aux intempéries**. Ou lorsque l'environnement exige une **anse en acier inoxydable** en raison des substances ou des liquides utilisés.



76PS/40

- Anse en plastique
- Diamètre 4,92 mm
- Hauteur de l'anse 38 mm

"Le cadenas pour électriciens" : . Grâce à ses propriétés non conductrices, il offre une **protection contre les arcs électriques**. De plus, grâce à cette anse au poids pratiquement inexistant, il devient le cadenas le plus léger de la série.

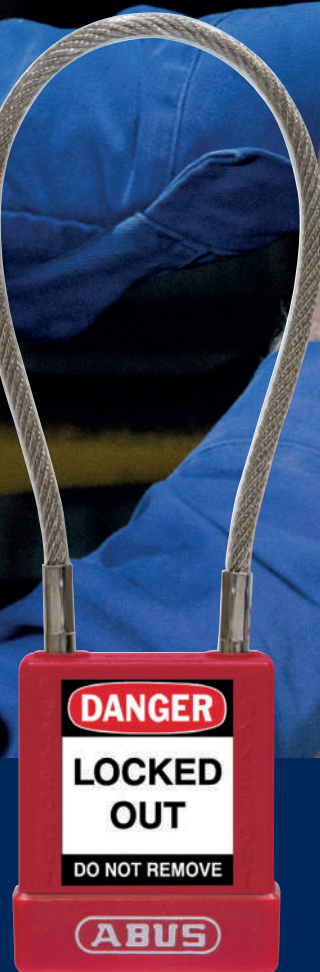

76/40CAB

- Câble en acier inoxydable avec gaine
- Diamètre 4,76 mm
- Longueur de câble 20 ou 40 cm

Pas d'anse rigide. **Grâce au câble flexible**, le cadenas convient pour **l'isolement simultané de plusieurs points** ou lorsque les points de verrouillage sont difficiles d'accès. Les câbles existent **au choix en version 20 cm ou 40 cm de longueur**.

PLUS DE
150 000
FERMETURES
DIFFÉRENTES
GARANTIES

Dimensions du cadenas en mm

Article	Désignation de l'article	EAN 4003318		Largeur du cadenas	Hauteur totale	Épaisseur du cadenas	Largeur utile de l'anse	Hauteur utile de l'anse	Épaisseur de l'anse	Éléments de fermeture	Poids en kg
76/40	76/40 ● rouge	84768 4		40	91	22	19	38	6,5	8	0,126
76/40	● jaune 84769 1	76/40	● orange	84772 1		76/40	● noir	84775 2			
76/40	● vert 84770 7	76/40	● violet	84773 8		76/40	● gris	84776 9			
76/40	● bleu 84771 4	76/40	○ blanc	84774 5		76/40	● brun	84777 6			
76IB/40	76IB/40 ● rouge	84794 3		40	90	22	20	39	4,76	8	0,124
76IB/40	● jaune 84795 0	76IB/40	● orange	84798 1		76IB/40	● noir	84801 8			
76IB/40	● vert 84796 7	76IB/40	● violet	84799 8		76IB/40	● gris	84802 5			
76IB/40	● bleu 84797 4	76IB/40	○ blanc	84800 1		76IB/40	● brun	84803 2			
76PS/40	76PS/40 ● rouge	84807 0		40	90	22	20	39	4,92	8	0,108
76PS/40	● jaune 84808 7	76PS/40	● orange	84811 7		76PS/40	● noir	84814 8			
76PS/40	● vert 84809 4	76PS/40	● violet	84812 4		76PS/40	● gris	84815 5			
76PS/40	● bleu 84810 0	76PS/40	○ blanc	84813 1		76PS/40	● brun	84816 2			
76/40HB75	76/40HB75 ● rouge	84820 9		40	128	22	19	75	6,5	8	0,136
76/40HB75	● jaune 84822 3	76/40HB75	● orange	84829 2		76/40HB75	● noir	84832 2			
76/40HB75	● vert 84826 1	76/40HB75	● violet	84830 8		76/40HB75	● gris	84833 9			
76/40HB75	● bleu 84828 5	76/40HB75	○ blanc	84831 5		76/40HB75	● brun	84834 6			
76BS/40HB75	76BS/40HB75 ● rouge	84838 4		40	127	22	20	76	4,76	8	0,134
76BS/40HB75	● jaune 84839 1	76BS/40HB75	● orange	84842 1		76BS/40HB75	● noir	84845 2			
76BS/40HB75	● vert 84840 7	76BS/40HB75	● violet	84843 8		76BS/40HB75	● gris	84846 9			
76BS/40HB75	● bleu 84841 4	76BS/40HB75	○ blanc	84844 5		76BS/40HB75	● brun	84847 6			
76IB/40HB75	76IB/40HB75 ● rouge	84851 3		40	127	22	20	76	4,76	8	0,132
76IB/40HB75	● jaune 84852 0	76IB/40HB75	● orange	84855 1		76IB/40HB75	● noir	84858 2			
76IB/40HB75	● vert 84853 7	76IB/40HB75	● violet	84856 8		76IB/40HB75	● gris	84859 9			
76IB/40HB75	● bleu 84854 4	76IB/40HB75	○ blanc	84857 5		76IB/40HB75	● brun	84860 5			
76/40CAB20	Longueur de câble 20 cm 76/40CAB20 ● rouge	84864 3		40	flexible	22	flexible	flexible jusqu'à 90	4,76	8	0,117
76/40CAB20	● jaune 84865 0	76/40CAB20	● orange	84868 1		76/40CAB20	● noir	84871 1			
76/40CAB20	● vert 84866 7	76/40CAB20	● violet	84869 8		76/40CAB20	● gris	84872 8			
76/40CAB20	● bleu 84867 4	76/40CAB20	○ blanc	84870 4		76/40CAB20	● brun	84873 5			
76/40CAB40	Longueur de câble 40 cm 76/40CAB40 ● rouge	84877 3		40	flexible	22	flexible	flexible jusqu'à 190	4,76	8	0,122
76/40CAB40	● jaune 84878 0	76/40CAB40	● orange	84881 0		76/40CAB40	● noir	84884 1			
76/40CAB40	● vert 84879 7	76/40CAB40	● violet	84882 7		76/40CAB40	● gris	84885 8			
76/40CAB40	● bleu 84880 3	76/40CAB40	○ blanc	84883 4		76/40CAB40	● brun	84886 5			

VARIANTES :

LockReg	LockReg : les numéros de fermeture sont notés et enregistrés
	LockReg étendu : les numéros de fermeture sont notés et enregistrés, y compris le code sur le cadenas
FI	76/40 à fermeture identique
FI selon modèle	76/40 à fermeture identique selon spécification
CP/PG	76/40 installation avec clé principale, codifiée
	76/40 installation avec passe général, codifiée
SupportBox	Livraison en SupportBox (voir page 44)



Dimensions du cadenas en mm

Article	Désignation de l'article	EAN 4003318		Largeur du cadenas	Hauteur totale	Épaisseur du cadenas	Largeur utile de l'anse	Hauteur utile de l'anse	Épaisseur de l'anse	Éléments de fermeture	Poids en kg
74/40	74/40 ● rouge	59108 2		40	90	20	19	38	6,5	6	0,1
74/40	● jaune 59110 5	74/40	● orange	59113 6		74/40	● noir	59111 2			
74/40	● vert 59112 9	74/40	● violet	59115 0		74/40	● gris	58979 9			
74/40	● bleu 59109 9	74/40	○ blanc	58978 2		74/40	● brun	59114 3			
74BS/40	74BS/40 ● rouge	77569 7		40	89	20	20	39	4,76	6	0,099
74BS/40	● jaune 77567 3	74BS/40	● orange	77572 7		74BS/40	● noir	77575 8			
74BS/40	● vert 77570 3	74BS/40	● violet	77573 4		74BS/40	● gris	77576 5			
74BS/40	● bleu 77571 0	74BS/40	○ blanc	77574 1		74BS/40	● brun	77577 2			
74/40HB/75	74/40HB/75 ● rouge	59116 7		40	126	20	19	75	6,5	6	0,11
74/40HB75	● jaune 58031 4	76/40HB75	● orange	58985 0		74/40HB75	● noir	58980 5			
74/40HB75	● vert 58984 3	74/40HB75	● violet	58986 7		74/40HB75	● gris	58988 1			
74/40HB75	● bleu 59117 4	74/40HB75	○ blanc	58987 4		74/40HB75	● brun	58032 1			
74BS/40HB/75	74BS/40HB/75 ● rouge	79584 8		40	125	20	20	76	4,76	6	0,108
74BS/40HB75	● jaune 85581 8	74BS/40HB75	● orange	85583 2		74BS/40HB75	● noir	85586 3			
74BS/40HB75	● vert 85582 5	74BS/40HB75	● violet	58986 7		74BS/40HB75	● gris	85598 6			
74BS/40HB75	● bleu 82561 3	74BS/40HB75	○ blanc	85585 6		74BS/40HB75	● brun	85599 3			
74LB/40	74LB/40 ● rouge	34970 6		40	120	20	19	38	6,5	6	0,109
74LB/40	● jaune 50335 1	74LB/40	● orange	50332 0		74LB/40	● noir	50299 6			
74LB/40	● vert 50306 1	74LB/40	● violet	50333 7		74LB/40	● gris	50309 2			
74LB/40	● bleu 50300 9	74LB/40	○ blanc	50334 4		74LB/40	● brun	50305 4			

VARIANTES :

LockReg	LockReg : les numéros de fermeture sont notés et enregistrés
	LockReg étendu : les numéros de fermeture sont notés et enregistrés, y compris le code sur le cadenas
FI	74/40 à fermeture identique
FI selon modèle	74/40 à fermeture identique selon spécification
CP/PG	74/40 installation avec clé principale, codifiée
	74/40 installation avec passe général, codifiée
SupportBox	Livraison en SupportBox (voir page 44)

CADENAS DE SÉCURITÉ SÉRIE 74 – ÉTANCHE À LA POUSSIÈRE

La série 74 est le cadenas de sécurité éprouvé de notre gamme. Les 10 couleurs différentes vous permettent d'avoir suffisamment de possibilités pour représenter votre organisation et d'éviter toute confusion. La série 74 convient également pour l'industrie agroalimentaire grâce au lubrifiant certifié par la FDA (Agence américaine des produits alimentaires et médicamenteux) et à sa facilité de détection.



74/40 rouge



74/40 ouvert

TECHNOLOGIE & DÉTAILS

- Corps en aluminium : très léger et solide
- Recouvert d'un gainage plastique en 10 couleurs différentes 
- Verrouillage automatique pour un confort d'utilisation élevé et fonction « clé prisonnière » pour plus de sécurité
- Cylindre de précision à 6 goupilles
- Isolant, extrêmement résistant à la chaleur – peut également être utilisé dans des environnements très chauds et électriques
- Convient pour l'industrie agroalimentaire grâce au

lubrifiant certifié par la FDA (Agence américaine des produits alimentaires et médicamenteux) et à sa facilité de détection

LES + PRODUIT

Corps solide en aluminium avec anse en acier pour une résistance optimale contre toute sorte d'attaques brutales

CADENAS DE SÉCURITÉ 72/40 IDÉAL POUR LES GRAVURES

Les 8 couleurs intenses de la série 72 permettent de les reconnaître facilement. Étant donné qu'ils peuvent être combinés avec la série 74 au sein d'une installation de fermeture, ils constituent une extension optimale pour les séries de cadenas de sécurité.



72/40

72/40HB75

72/1B40

TECHNOLOGIE & DÉTAILS

- Corps de cadenas massif en aluminium spécial – une sécurité élevée pour un faible poids
- Disponibles en 8 couleurs différentes ●●●●●●●●
- Fermeture automatique sans clé par abaissement de l'anse
- Revêtement spécial anodisé pour une bonne protection contre la corrosion

LES + PRODUIT

Les cadenas de la série 72/40 constituent une alternative aux cadenas de sécurité avec un gainage plastique. Des corps anodisés pour une bonne protection contre la corrosion et des couleurs brillantes, de très bonnes propriétés de gravure et de grandes surfaces de gravure offrent de nombreuses possibilités de conception pour répondre à tous les besoins de votre entreprise.

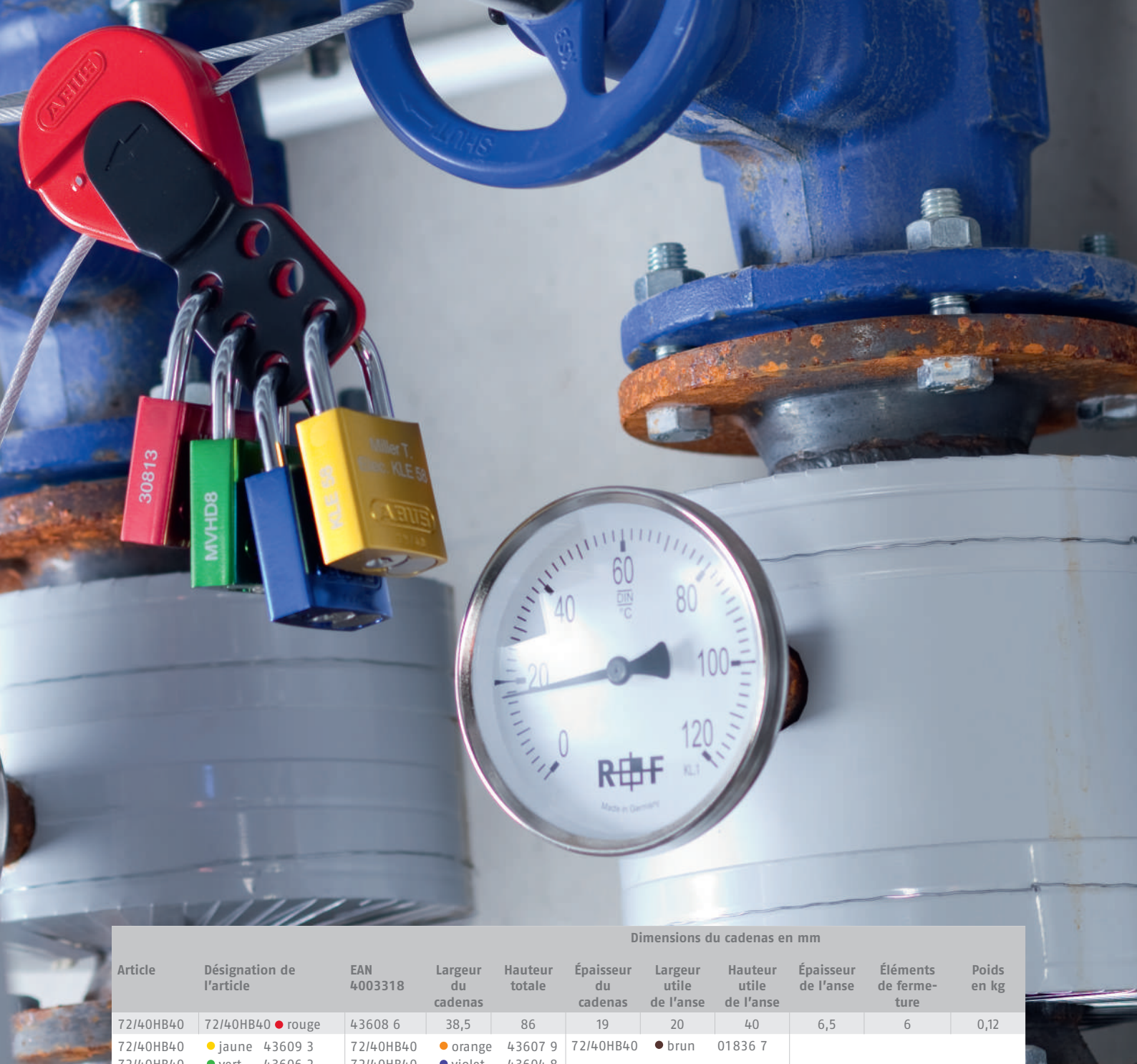

Dimensions du cadenas en mm

Article	Désignation de l'article	EAN 4003318	Largeur du cadenas	Hauteur totale	Épaisseur du cadenas	Largeur utile de l'anse	Hauteur utile de l'anse	Épaisseur de l'anse	Éléments de fermeture	Poids en kg
72/40HB40	72/40HB40 ● rouge	43608 6	38,5	86	19	20	40	6,5	6	0,12
72/40HB40	● jaune 43609 3	72/40HB40	● orange 43607 9	72/40HB40	● brun 01836 7					
72/40HB40	● vert 43606 2	72/40HB40	● violet 43604 8							
72/40HB40	● bleu 43605 5	72/40HB40	● noir 43960 5							
72/40HB75	72/40HB75 ● rouge	18691 2	38,5	121	19	20	75	6,5	6	0,139
72/40HB75	● jaune 18692 9	72/40HB75	● orange 74190 6	72/40HB75	● brun 85600 6					
72/40HB75	● vert 70556 4	72/40HB75	● violet 81147 0							
72/40HB75	● bleu 70555 7	72/40HB75	● noir 70554 0							
Anse en aluminium	72AS/40 couleur, toutes les couleurs	sur demande	38,5	73	19	20	26	6,5	6	0,097
	72AS/40HB40 couleur, toutes les couleurs	sur demande	38,5	86	19	20	40	6,5	6	0,099
Anse en acier inox	72IB/40 couleur, toutes les couleurs	sur demande	38,5	73	19	20	26	6,5	6	0,115
	72IB/40HB40 couleur, toutes les couleurs	sur demande	38,5	86	19	20	40	6,5	6	0,121
	72IB/40HB75 couleur, toutes les couleurs	sur demande	38,5	121	19	20	75	6,5	6	0,138

Variantes

LockReg	LockReg : les numéros de fermeture sont notés et enregistrés
	LockReg étendu : les numéros de fermeture sont notés et enregistrés, y compris le code sur le cadenas
FI	72/40 à fermeture identique
FI selon modèle	72/40 à fermeture identique selon spécification
CP/PG	72/40 installation avec clé principale, codifiée
	72/40 installation avec passe général, codifiée
SupportBox	Livraison en SupportBox (90 cadenas min.)

CADENAS DE SÉCURITÉ 72/30 COMPACTS ET LÉGERS

Les cadenas 72/30 sont une alternative optimale lorsque les cadenas de sécurité choisis sont trop grands. Avec une largeur de 32 mm et un diamètre d'anse de 4,76 mm seulement, ils s'intègrent également dans les armoires de distribution et les œillets de petite taille.



72/30



72/30HB50



72/30CAB

TECHNOLOGIE & DÉTAILS

- Plus petit et plus compact que le modèle 72/40
- Très léger et résistant grâce au corps en aluminium
- 8 couleurs différentes 
- Fermeture automatique pour une sécurité renforcée
- Revêtement spécial anodisé pour une bonne protection contre la corrosion

LES + PRODUIT

Les cadenas de la série 72 sont extrêmement robustes tout en restant légers grâce à leur corps en aluminium. Avec les différentes variantes d'anses, ils constituent donc une excellente extension pour les autres cadenas de sécurité, étant donné qu'ils s'adaptent sans difficultés à tous les environnements.

Dimensions du cadenas en mm										
Article	Désignation de l'article	EAN 4003318	Largeur du cadenas	Hauteur totale	Épaisseur du cadenas	Largeur utile de l'anse	Hauteur utile de l'anse	Épaisseur de l'anse	Éléments de fermeture	Poids en kg
72/30HB50	72/30HB50 ● rouge	87445 1	32	89	16	17	51	4,76	5	0,069
72/30HB50	● jaune 87447 5	72/30HB50	● orange	87449 9	72/30HB50	● brun	87452 9			
72/30HB50	● vert 87448 2	72/30HB50	● violet	87450 5						
72/30HB50	● bleu 87446 8	72/30HB50	● noir	87451 2						
72AS/30HB38	72AS/30HB38 ● rouge	87453 6	32	78	16	17	39	4,76	5	0,055
72AS/30HB38	● jaune 87447 5	72AS/30HB38	● orange	87449 9	72AS/30HB38	● brun	87452 9			
72AS/30HB38	● vert 87448 2	72AS/30HB38	● violet	87450 5						
72AS/30HB38	● bleu 87446 8	72AS/30HB38	● noir	87451 2						
72IB/30	72IB/30 ● rouge	87461 1	32	65	16	17	26,5	4,76	5	0,066
72IB/30	● jaune 87463 5	72IB/30	● orange	87465 9	72IB/30	● brun	87468 0			
72IB/30	● vert 87464 2	72IB/30	● violet	87466 6						
72IB/30	● bleu 87462 8	72IB/30	● noir	87467 3						
72IB/30HB50	72IB/30HB50 ● rouge	87469 7	32	89	16	17	51	4,76	5	0,069
72IB/30HB50	● jaune 87471 0	72IB/30HB50	● orange	87473 4	72IB/30HB50	● brun	87476 5			
72IB/30HB50	● vert 87472 7	72IB/30HB50	● violet	87474 1						
72IB/30HB50	● bleu 87470 3	72IB/30HB50	● noir	87475 8						
72/30CAB20 Longueur de câble 20 cm	72/30CAB20 ● rouge	87477 2	32	flexible	16	flexible	flexible jusqu'à 100	4,76	5	0,078
72/30CAB20	● jaune 87483 3	72/30CAB20	● orange	87480 2	72/30CAB20	● brun	87484 0			
72/30CAB20	● vert 87479 6	72/30CAB20	● violet	87481 9						
72/30CAB20	● bleu 87478 9	72/30CAB20	● noir	87482 6						
72/30CAB40 Longueur de câble 40 cm	72/30CAB40 ● rouge	87485 7	32	flexible	16	flexible	flexible jusqu'à 180	4,76	5	0,082
72/30CAB40	● jaune 87487 1	72/30CAB40	● orange	87489 5	72/30CAB40	● brun	87492 5			
72/30CAB40	● vert 87488 8	72/30CAB40	● violet	87490 1						
72/30CAB40	● bleu 87486 4	72/30CAB40	● noir	87491 8						
Variantes :										
	LockReg	LockReg : les numéros de fermeture sont notés et enregistrés.								
		LockReg étendu : les numéros de fermeture sont notés et enregistrés, y compris le code sur le cadenas								
	FI	72/30 à fermeture identique								
	FI selon modèle	72/30 à fermeture identique selon spécification								
	CP/PG	72/30 installation avec clé principale, codifiée								
		72/30 installation avec passe général, codifiée								
	SupportBox	Livraison en SupportBox (voir page 44)								

LES TYPES DE VERROUILLAGE

INSTALLATION AVEC PASSE GÉNÉRAL

Pourquoi un dispositif avec un passe général ?

Une telle installation est nécessaire lorsque vous souhaitez qu'une clé puisse ouvrir l'ensemble des cadenas installés sur le dispositif, p. ex. pour effectuer une ouverture d'urgence.

Dans une installation avec un passe général, il est possible de composer des groupes de verrouillage ayant des fermetures identiques ou différentes ainsi que des combinaisons.

Pourquoi est-ce nécessaire ?

Une organisation des cadenas soigneusement planifiée, peut sauver des vies.

Exemple

Les cadenas d'identification personnels (CIP) sont TOUJOURS à fermeture différente (FD). Chaque collaborateur dispose de son propre cadenas et de sa propre clé. Cette clé ne rentre dans aucun autre cadenas appartenant à un collègue et inversement. Les cadenas d'identification de machines (CIM) sont utilisés pour empêcher toute remise en marche de l'alimentation et peuvent être choisis à fermeture identique (FI) ou différente (FD) en fonction de la planification.

L'utilisation du passe général doit être réglementée. Le pass est conservé dans un endroit sécurisé et fermé à clé (p. ex. dans un coffre-fort) ; il n'est utilisé que lorsque des cadenas doivent être ouverts pour des raisons imprévisibles et que les collaborateurs concernés ne sont pas présents.

Demandez conseil à nos experts et trouvez la solution idéale pour vous.

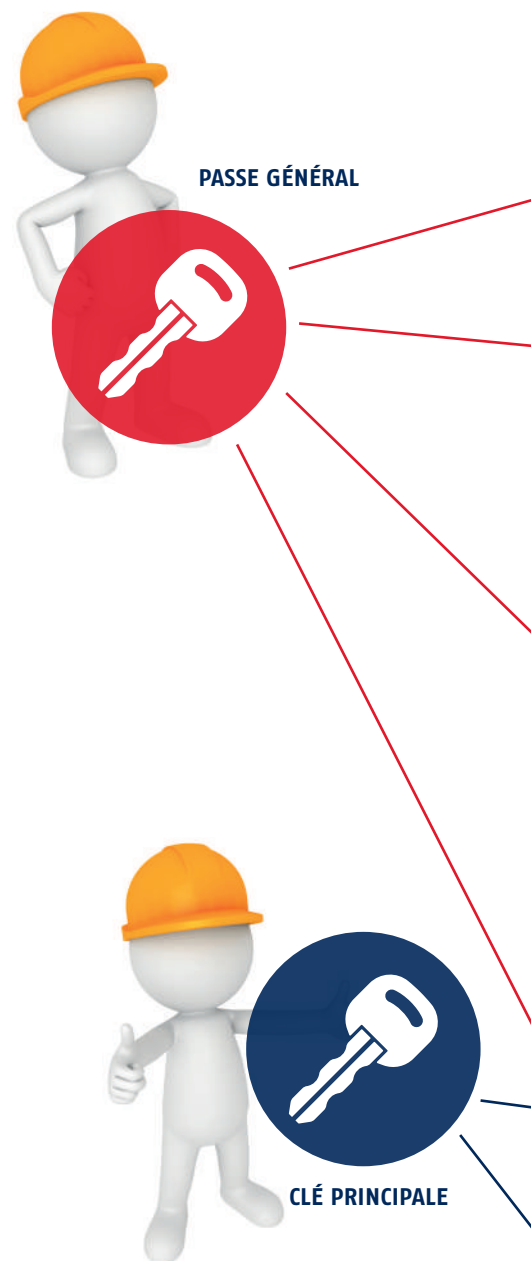

CADENAS D'IDENTIFICATION DE MACHINES

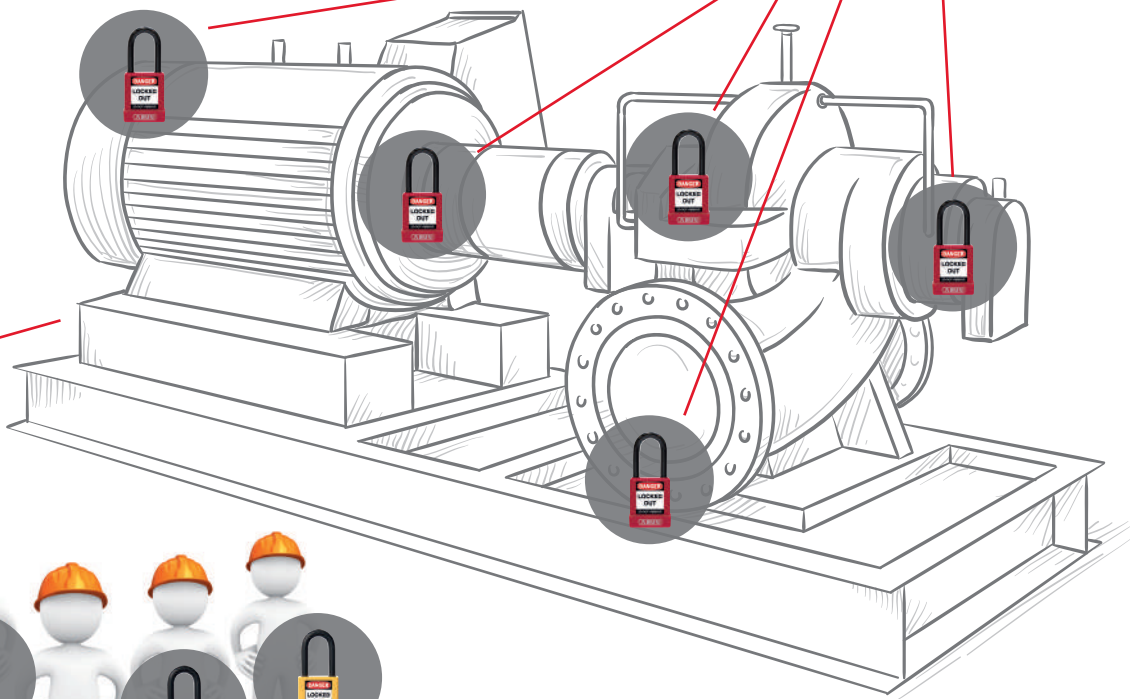

CADENAS D'IDENTIFICATION DE MACHINES

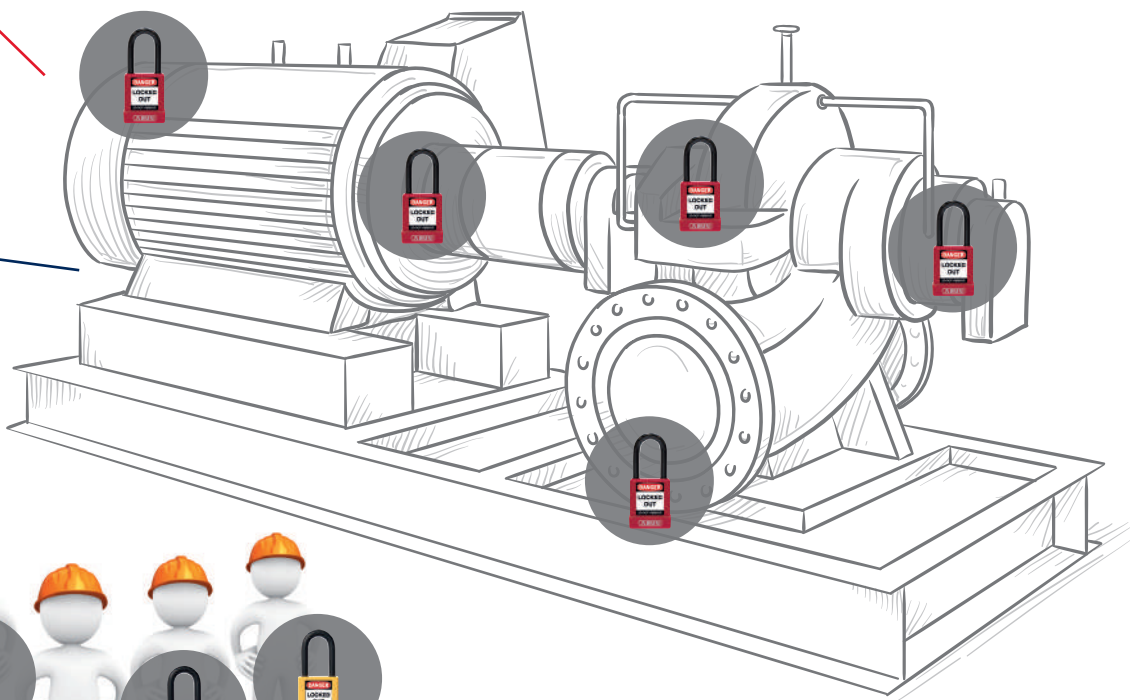

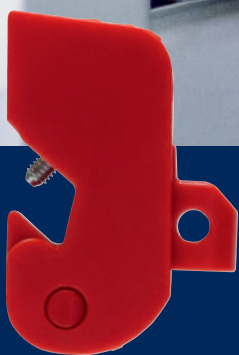

E203 fermé

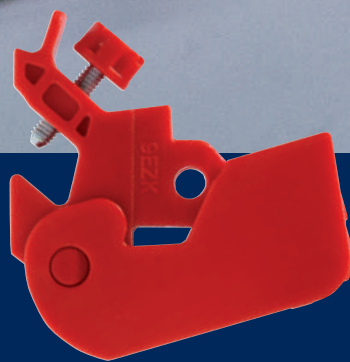

E203 ouvert

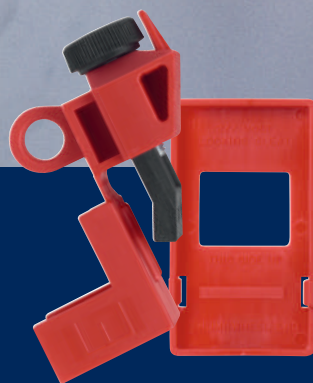

E201

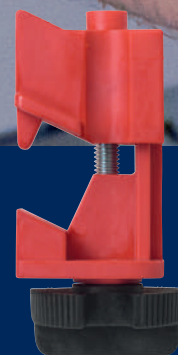

E202

TECHNOLOGIE & DÉTAILS

- Matériaux de haute qualité : durables, résistants, non conducteurs
- Facile à utiliser, avec mécanisme à vis pour une fixation sûre (sans outils)
- Pour cadenas avec un diamètre d'anse jusqu'à 7 mm

VOTRE VALEUR AJOUTÉE

L'E203 peut être sécurisé à l'aide d'un antivol à câble ou d'un système de verrouillage par câble. Vous pouvez ainsi verrouiller plusieurs disjoncteurs côte à côte.

CONDAMNATEURS POUR DISJONCTEURS

Les condamneurs pour disjoncteurs, petits et maniables, sont adaptés à tous les disjoncteurs et automates courants. Avec la nouvelle sécurité E203, la protection via l'œillet multifonction peut être verticale et horizontale. Il est ainsi possible de verrouiller plusieurs fusibles de disjoncteurs côte à côte avec un antivol à câble.

Article	Désignation de l'article	EAN 400318	Nombre de points d'ac- crochage	Points d'ac- crochage en mm	Dimensions extérieures				
					Longueur mm	Largeur mm	Profon- deur mm	Épaisseur de tige de connexion :	Couleur
E203	Condamneurs pour disjoncteur universel pour les fusibles unipolaires et multipolaires	77795 0	1*	5 ou 7	53	35	17		rouge
E201	Condamneur de disjoncteur pour fusibles unipolaires	00368 4	1	7	70	26	32		rouge
E202	Condamneur de disjoncteur multipolaire	00401 8	2	7	55	32	31	9 mm	rouge/noir

* En fonction du diamètre de l'anse

NOUVEAU



TECHNOLOGIE & DÉTAILS

- Le E245 est placé sur un disjoncteur moteur, bloqué avec un mécanisme de verrouillage et sécurisé à l'aide d'un cadenas
- Pour tous les disjoncteurs moteurs avec une paroi d'interrupteur de 45 mm de hauteur

LES + PRODUIT

Avec le E245 d'ABUS, vous renforcez la sécurité en matière de mise hors tension. Les disjoncteurs moteurs ne peuvent plus être activés simplement.

Avec le E245 d'ABUS, l'impossible devient tout simplement génial.

NOUVEAUTÉ DANS L'UNIVERS LOTO. SIMPLE. GÉNIAL.

Le premier verrouillage universel pour les disjoncteurs moteurs.



E245

Article	Désignation de l'article	EAN 400318	Dimensions extérieures			Couleur
			Longueur mm	Largeur mm	Profondeur mm	
E245	Condamnateur pour disjoncteur moteur E245	89481 7	57	43	43	rouge/noir



TECHNOLOGIE & DÉTAILS

- Facile à utiliser : le verrouillage est vissé dans le culot à vis et empêche ainsi la mise en place d'une cartouche fusible
- Avec support pour cadenas avec un diamètre d'anse jusqu'à 6,5 mm
- Support pour cadenas pivotant librement
- Clé spéciale maniable incluse, peut se ranger sur l'anse du cadenas si nécessaire

LES + PRODUIT

2-en-1 : grâce au diamètre de filetage échelonné, chaque verrouillage couvre simultanément deux filetages de vis courants :

- E218 pour filetage E14 et E18 (pour sécurités à vis D01 + D02, pour fusibles NEOZED)
- E233 pour filetage E27 et E33 (pour sécurités à vis DII + DIII, pour fusibles DIAZED).

LES CONDAMNATEURS POUR FUSIBLES

Le E218 et le E233 sont le choix idéal pour la protection des fusibles. Leur support flexible permet de protéger simultanément plusieurs culots à vis côte à côte avec un antivol à câble. Les verrouillages comportent un avertissement afin de garantir une communication claire.



E233



E218

Article	Désignation de l'article	EAN 400318	Nombre de points d'ac- crochage	Points d'ac- crochage en mm	Dimensions extérieures			Couleur
					Longueur en mm	Largeur en mm	Profon- deur en mm	
E218	Condamneur de fusible de type D0 pour sécurités à vis D01+D02 (système NEOZED)	83677 0	1	7	52	25	25	rouge/ jaune
E233	Condamneur de fusible de type D pour sécurités à vis DII+DIII (système DIAZED)	83680 0	1	7	61	40	40	rouge/ jaune

LES CONDAMNATEURS POUR VANNES

Les condamneurs pour vannes ABUS couvrent une large gamme de vannes différentes. Nous vous proposons la solution adaptée pour chaque vanne.



TECHNOLOGIE & DÉTAILS

Vannes de passage

- Polypropylène de haute qualité : durable, résistant, non conducteur
- 5 tailles : volants de vannes de 1" à 13"
- Supports de cadenas avec perforations de 9 mm de diamètre
- Point d'encoche pour les volants avec broche
- Étiquettes d'avertissement auto-adhésives en différentes langues

Vannes à boisseau sphérique

- Différentes versions en fonction de l'application et de la poignée

La solution universelle qui s'adapte à toutes les poignées de vanne

- V500 – pour pratiquement toutes les tailles et formes de poignées
- Créé un point d'accrochage sur la poignée, protégé contre les contrepoints grâce à un système de verrouillage par câble
- Grande plage de réglage
- Grandes surfaces de contact à forme spéciale (revêtement caoutchouc sur une face) pour une prise optimale de la poignée de vanne
- Poignée ergonomique pour un réglage rapide
- Utilisation facile et conviviale

VOTRE VALEUR AJOUTÉE

Les produits dédiés à la sécurisation de vannes variées permettent une protection utile et rapide.



V303



V423



V442



V500



V500Set

Article	Désignation de l'article	EAN 400318	Nombre de points d'accrochage	Points d'accrochage en mm	Dimensions extérieures			Dimensions supplémentaires		Couleur
					Longueur en mm	Largeur en mm	Profondeur en mm	Hauteur intérieure en mm	Ø intérieure en mm	
V303	Verrouillage de volant pour vannes de passage entre 1" et 2,5"	00362 2	1	9	121	80	36	22	70	rouge
V305	Verrouillage de volant pour vannes de passage entre 2,5" et 5"	00364 6	1	9	185	142	51	31	130	rouge
V307	Verrouillage de volant pour vannes de passage entre 5" et 6,5"	00365 3	1	9	225	181	61	42	170	rouge
V310	Verrouillage de volant pour vannes de passage entre 6,5" et 10"	00366 0	1	9	319	277	77	55	267	rouge
V313	Verrouillage de volant pour vannes de passage entre 10" et 13"	00367 7	1	9	406	364	77	53	350	rouge
V423	Verrouillage de vanne à boisseau sphérique, petit, 0,25" à 1", en métal	00299 1	1	7	90	52	63			rouge
V426	Verrouillage de vanne à boisseau sphérique, grand, 1,25" à 3", en métal	00300 4	1	7	148	125	122			rouge
V442	Verrouillage de vanne à boisseau sphérique, petit, en plastique	00452 0	1	7	135	104	78			rouge
V448	Verrouillage de vanne à boisseau sphérique, grand, en plastique	00453 7	1	8	305	221	114			rouge
V500	Verrouillage universel de vanne à boisseau sphérique	87151 4	1	7	75	72	36			rouge
V500Set	Kit de verrouillage universel de vanne à boisseau sphérique avec système de verrouillage par câble C506 Safelex™	87152 8	6	9						rouge/noir

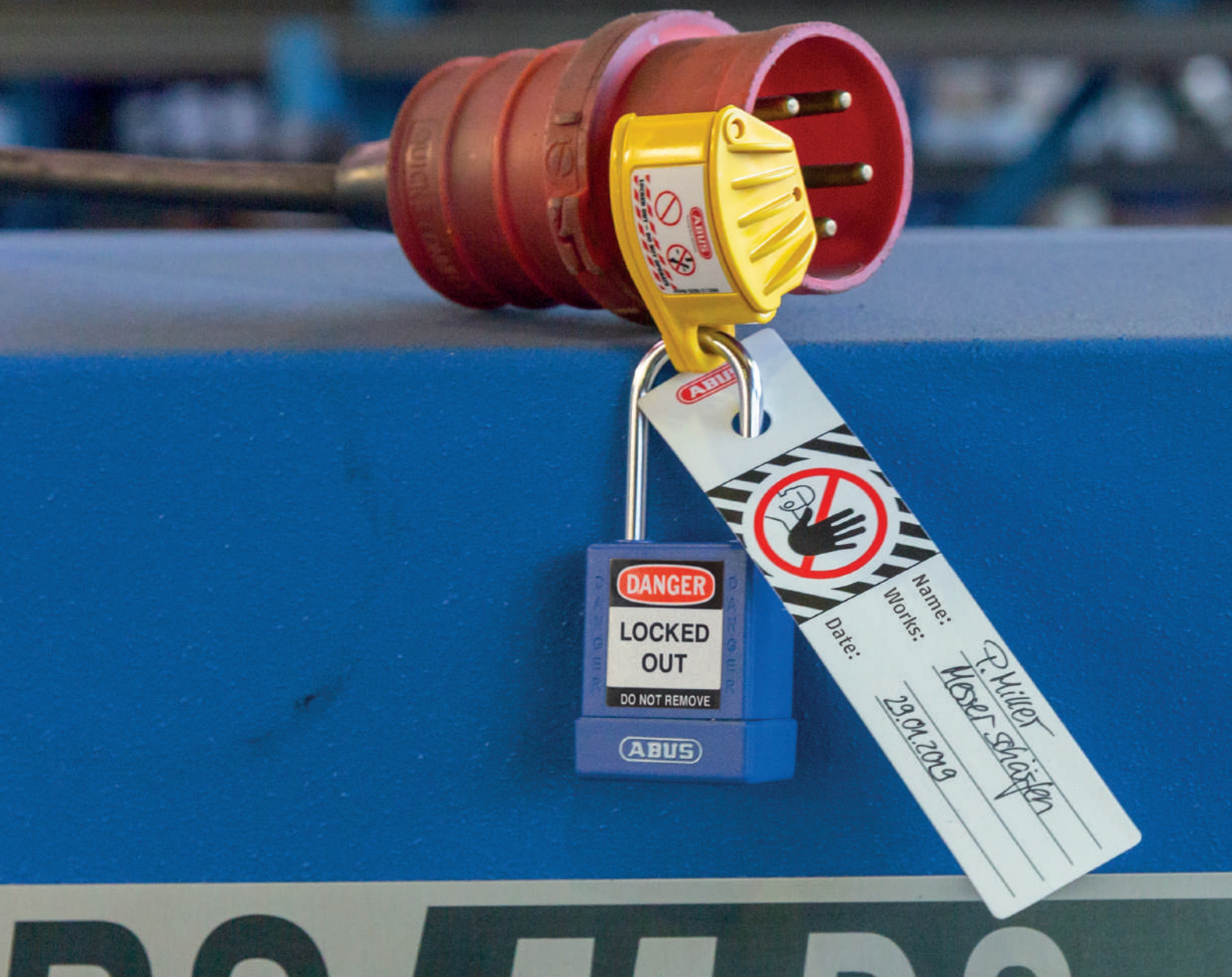

TECHNOLOGIE & DÉTAILS

Condamneur pour raccordements P110 | P550

- Deux tailles : pour les connecteurs standard 110/220 V jusqu'aux connecteurs de forte intensité 550 V (il est recommandé de procéder à un recouplement entre les dimensions du connecteur et du verrouillage avant de passer commande)
- Passage de câble des deux côtés pour la protection des connecteurs à fiche
- Pour 1 à 4 cadenas avec un diamètre d'anse jusqu'à 9 mm

Verrouillage de bouteille de gaz P606

- Polypropylène de haute qualité : durable, résistant, non conducteur
- Pour cadenas avec un diamètre d'anse jusqu'à 9 mm

Verrouillages de consoles P616 | P625

- Verrouillage pour protéger les consoles et connecteurs de grande taille
- Disponibles en deux tailles
- Matériau léger (polyester)
- Flexibles, hydrofuges et résistants à la chaleur et à la saleté
- Verrouillage possible grâce au ruban
- Pour cadenas avec un diamètre jusqu'à 7 mm

Condamneur pour raccordements P600

- Pour protéger les connecteurs de forte intensité de 16 A (3 pôles) à 125 A (5 pôles)
- Pour un cadenas
- Léger, pratique et peu encombrant

CONDAMNATEURS POUR RACCORDEMENTS

La gamme de produits ABUS s'élargit également dans le domaine des condamneurs pour raccords : le nouveau verrouillage de connecteur P600 pour les connecteurs de forte intensité est peu encombrant, facile d'utilisation et adapté à toutes les tailles de connecteurs standards



P600



P616



P110

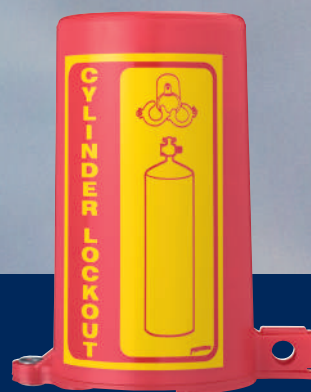

P606

Article	Désignation de l'article	EAN 400318	Nombre de points d'accrochage	Points d'accrochage en mm	Dimensions extérieures			Dimensions supplémentaires		Couleur
					Longueur en mm	Largeur en mm	Profondeur en mm	Hauteur intérieure en mm	Ø intérieur en mm	
P110	Verrouillage de connecteur, petit, jusqu'à 110 V	00450 6	2	9	89	81	51	12	42	rouge
P550	Condamneur pour raccords, grand	00451 3	4	9	175	116	84	25	74	rouge
P600	Condamneurs pour raccordement de connecteurs de forte intensité 16-32 A (3 pôles) et 60-125 A (5 pôles)	85033 2	1	7	55	39	27			jaune
P606	Verrouillage de bouteille de gaz	00449 0	1	9	159	132	88	78	139	rouge
P616	Verrouillage de consoles, petit	86524 4	1	7	450	160	160			rouge
P625	Verrouillage de consoles, grand	86525 1	1	7	450	250	250			rouge

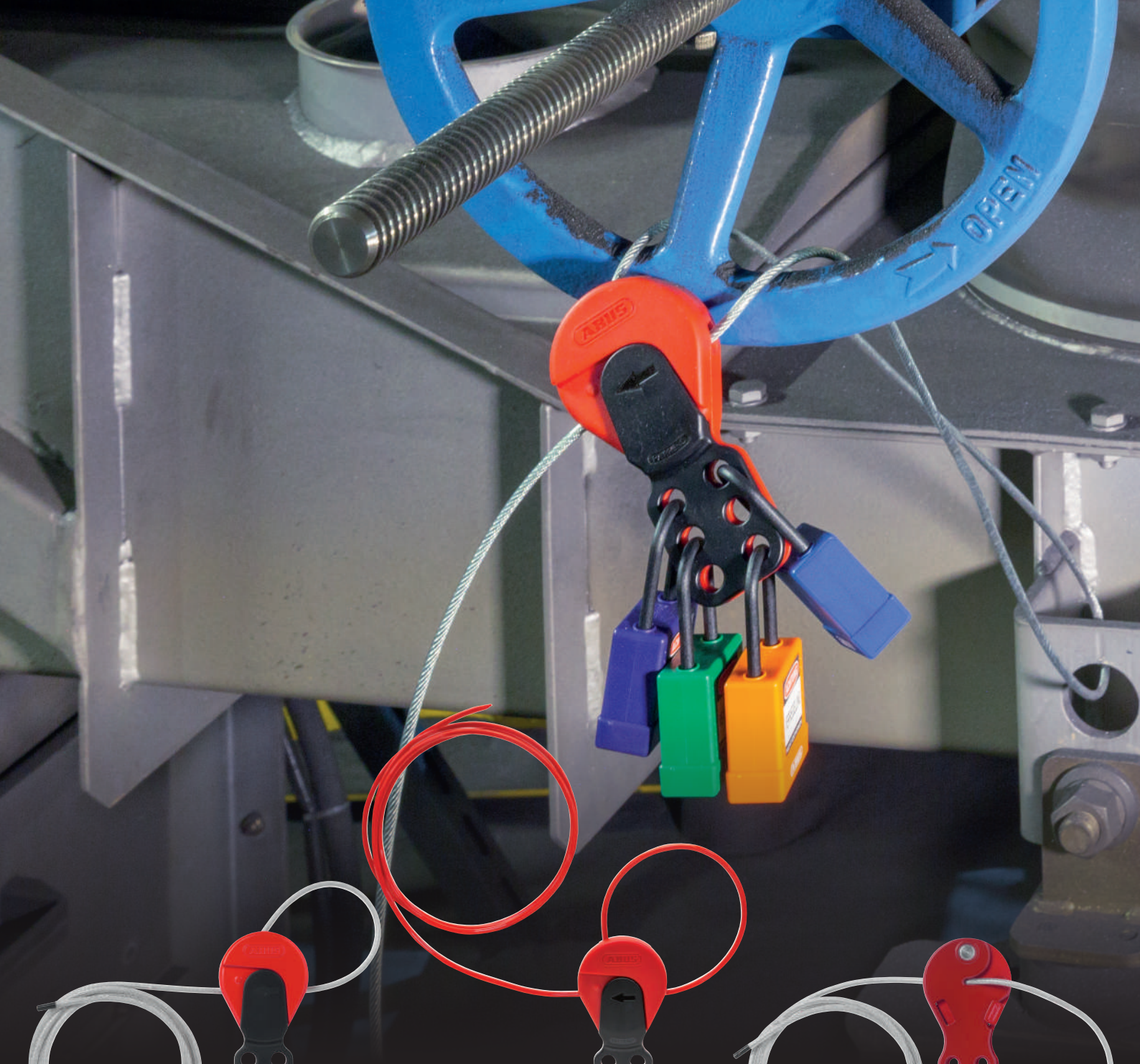

C503



C523

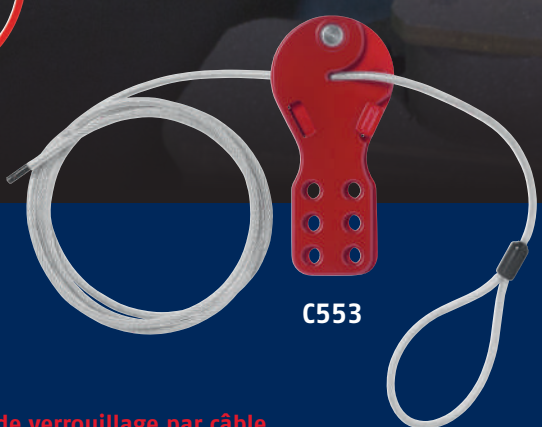

C553

TECHNOLOGIE & DÉTAILS

Système universel de verrouillage par câble Safelex™

- Une conception intuitive pour une facilité d'utilisation
- Mécanisme de blocage breveté pour une fixation sûre du câble
- Peut être resserré à tout moment, même en position verrouillée
- Au choix avec câble métallique isolé ou câble en plastique – disponible en différentes longueurs et remplaçable si nécessaire
- Version en nylon particulièrement adaptée pour le domaine électrique
- Pour 6 cadenas maximum

Système standard de verrouillage par câble

- Une conception intuitive pour une facilité d'utilisation
- Câbles métalliques isolés et remplaçables de différentes longueurs
- Il est possible de raccourcir le câble en nylon de manière autonome et avec un minimum d'efforts
- Pour 6 cadenas maximum

VOTRE VALEUR AJOUTÉE

Il n'existe aucun verrouillage adapté à votre besoin actuellement ? Et bien si ! Avec les verrouillages universels, vous pouvez sécuriser tout ce pour quoi il n'existe encore aucune solution spécifique.

LA SOLUTION UNIVERSELLE – LES SYSTÈMES DE VERROUILLAGE PAR CÂBLE

Les systèmes de verrouillage par câble permettent de verrouiller de nombreuses sources d'énergie différentes. Des volants aux vannes à boisseau sphérique. Ces verrouillages conviennent à presque toutes les procédures de verrouillage mécaniques.

Article	Désignation de l'article	EAN 400318	Nombre de points d'ac- crochage	Points d'ac- crochage en mm	Dimensions extérieures			Dimensions supplémentaires		Couleur
					Longueur en mm	Largeur en mm	Profon- deur en mm	Longueur de câble en cm	Ø de câble en mm	
C503	Système de verrouillage universel par câble Safelex™ avec câble de 1 m à revêtement en acier	00347 9	6	9	128	61	26	100	4,1	rouge/ noir
C506	Système de verrouillage universel par câble Safelex™ avec câble de 2 m à revêtement en acier	00348 6	6	9	128	61	26	200	4,1	rouge/ noir
C509	Système de verrouillage universel par câble Safelex™ avec câble de 3 m à revêtement en acier	00349 3	6	9	128	61	26	300	4,1	rouge/ noir
C515	Système de verrouillage universel par câble Safelex™ avec câble de 5 m à revêtement en acier	00353 0	6	9	128	61	26	500	4,1	rouge/ noir
C523	Système de verrouillage universel par câble Safelex™ avec câble en nylon non conducteur de 1 m	77842 1	6	9	128	61	26	100	4,6	rouge/ noir
C526	Système de verrouillage universel par câble Safelex™ avec câble en nylon non conducteur de 2 m	77843 8	6	9	128	61	26	200	4,6	rouge/ noir
C553	Système de verrouillage standard par câble avec câble de 1 m à revêtement en acier	00355 4	6	7	128	61	16	100	4,1	rouge
C556	Système de verrouillage standard par câble avec câble de 2 m à revêtement en acier	00356 1	6	7	128	61	16	200	4,1	rouge
C559	Système de verrouillage standard par câble avec câble de 3 m à revêtement en acier	00359 2	6	7	128	61	16	300	4,1	rouge
C565	Système de verrouillage standard par câble avec câble de 5 m à revêtement en acier	00361 5	6	7	128	61	16	500	4,1	rouge
CÂBLES DE RECHANGE :										
C503SC	Câble de rechange, 1 m, pour C503 Safelex™	85615 0						100	4,1	
C506SC	Câble de rechange, 2 m, pour C506 Safelex™	85616 7						200	4,1	
C509SC	Câble de rechange, 3 m, pour C509 Safelex™	85617 4						300	4,1	
C515SC	Câble de rechange, 5 m, pour C515 Safelex™	85618 1						500	4,1	
C523SC	Câble de rechange en nylon, 1 m, pour C523 Safelex™	85619 8						100	4,6	rouge
C526SC	Câble de rechange en nylon, 2 m, pour C526 Safelex™	85620 4						200	4,6	rouge



H701



H712



H751



H770

TECHNOLOGIE & DÉTAILS

- Le multiplicateur pour 6 cadenas maximum
- Matériaux de haute qualité pour différentes applications
- Version métallique en deux tailles, version acier en option avec attaches transversales

VOTRE VALEUR AJOUTÉE

Lorsqu'il faut accrocher plus d'un cadenas, un système de verrouillage multiple peut s'avérer utile. Ainsi, les condamneurs d'interrupteur transforment un point d'accrochage en six points d'accrochage.

CONDAMNATEURS POUR INTERRUPTEURS

Afin de pouvoir toujours vous proposer la solution adaptée aux différents domaines d'application, ABUS vous propose les condamneurs d'interrupteur en différents matériaux et en deux tailles.



Article	Désignation de l'article	EAN 400318	Nombre de points d'ac- crochage	Points d'ac- crochage en mm	Dimensions extérieures			Couleur
					Longueur en mm	Largeur en mm	Profon- deur en mm	
H701	Condamneur d'interrupteur , petit, 1", en tôle d'acier	35766 4	6	9	115	45	10	rouge
H702	Condamneur d'interrupteur , grand, 1,5", en tôle d'acier	35768 8	6	9	128	60	10	rouge
H711	Condamneur d'interrupteur , petit, 1", en tôle d'acier avec attaches	33551 8	6	9	118	45	12	rouge
H712	Condamneur d'interrupteur , petit, 1,5", en tôle d'acier avec attaches	33552 5	6	9	131	60	12	rouge
H751	Condamneur d'interrupteur principal en aluminium, petit	00302 8	6	9	112	40	10	rouge
H752	Condamneur d'interrupteur principal en aluminium, grand	00340 0	6	9	124	50	10	rouge
H770	Condamneur d'interrupteur principal en plastique, non conducteur	00346 2	6	9	177	44	12	Orange fluorescent

SAFETY REDBOX™ — CONSIGNATIONS DE GROUPE

La Safety RedBox™ est un excellent outil pour la maintenance d'une installation : elle permet d'enfermer les clés des fermetures de verrouillage pendant toute la durée de la maintenance. Elle vous permet également de stocker les cadenas de machine lorsque vous n'en avez pas besoin. Avec le support mural fourni, vous pouvez créer un point défini sur chaque installation et avoir accès immédiatement au nombre approprié de cadenas de machine.



CONSIGNATION DE GROUPE

Le principe de base des processus de consignation de groupe est la distinction entre les cadenas d'identification personnels (CIP) et les cadenas d'identification de machines (CIM). Les CIP sont pour tous les collaborateurs et montrent, lorsqu'ils sont accrochés, qui effectue actuellement des travaux de maintenance ou de réparation. Les CIM sont eux utilisés pour isoler l'alimentation des machines et des installations.

Pour la consignation de groupe, les clés des CIM sont enfermées à l'intérieur de la SAFETY REDBOX™. Chacun des collaborateurs concernés peut se sécuriser au niveau de la SAFETY REDBOX™ à l'aide de son cadenas personnel. Les clés pour l'ouverture ultérieure des cadenas de machine sont ainsi enfermées à clé en toute sécurité, jusqu'à ce que le dernier collaborateur retire son cadenas. Cela permet de voir qui travaille encore sur l'installation. Grâce au support mural, la SAFETY REDBOX™ offre une sécurité de processus renforcée.

TECHNOLOGIE & DÉTAILS

- Faible poids et grande stabilité
- Poignée ergonomique, peu encombrante et rabattable
- Amélioration de la visibilité sur de tous les côtés
- Mécanisme de fermeture du couvercle innovant et sûr
- Fixation murale brevetée pour un emplacement fixe et donc une organisation efficace et sûre

VOTRE VALEUR AJOUTÉE

Grâce à la conception ergonomique de la poignée de transport, aux larges ouvertures permettant un contrôle visuel de la présence des clés et au couvercle à ouverture particulièrement efficace, la SAFETY REDBOX™ se révèle être la solution idéale.



SAFETY REDBOX™



Fixation murale SAFETY REDBOX™

Article	Désignation de l'article	EAN 400318	Nombre de points d'accrochage	Points d'accrochage en mm	Dimensions extérieures			Couleur
					Longueur en mm	Largeur en mm	Profondeur en mm	
B835	Coffret de protection maintenance SAFETY REDBOX™	00298 4	12	7	240	174	94	rouge
B835WB	Support mural de remplacement pour SAFETY REDBOX™ B835	77771 4			174	40	20	rouge

B810 – LA CONSIGNATION SOUS SON PLUS BEAU JOUR

Des autorisations de travail combinées en tout simplicité à un stockage très précis des cadenas de machine et d'installation.

TECHNOLOGIE & DÉTAILS

- 2-en-1 : une combinaison des plus simples qui intègre les procédures d'autorisation de travail dans un lockout de groupe standard
- Jusqu'à 23 cadenas personnels, pour le verrouillage à la fois de clés de verrouillage d'équipements et d'autorisations de travail A4
- Conception et taille pratiques
- Convient à une utilisation fixe ou mobile grâce au support mural fourni
- Conçu en tôle d'acier à revêtement par poudre : robuste et durable

NOUVEAU

LES + PRODUIT

Les Permit Redbox permettent de gagner du temps sur l'ensemble des procédures de lockout de groupe. Placées à côté des équipements de production ou des points de maintenance réguliers, les Permit Redbox permettent de réduire les déplacements d'équipements et de personnel au sein de l'entreprise, pour un maximum de transparence envers les collaborateurs impliqués. La Permit Redbox™ B810 constitue un rangement pratique pour les cadenas d'équipements, garde les clés des cadenas utilisés en sécurité et indique les autorisations de travail correspondantes.



Fixation murale PERMIT REDBOX™

B810

Article	Désignation de l'article	EAN	Contenu	Poids	Dimensions	Dimensions support mural	Couleur
Permit Redbox™ B810	-	88882 3	1	3,8 kg	380 mm x 240 mm x 68 mm	174 mm x 40 mm x 10 mm	rouge



TECHNOLOGIE & DÉTAILS

- En papier synthétique en polypropylène durable
- Avec champs d'inscription sur le verso
- Disponibles en 2 tailles et 5 langues
- Distributeur refermable avec perforation 9 mm pour crochet
- Conformes à la directive allemande ASR A1.3 sur les règles techniques pour les lieux de travail (paragraphe 3.3) et à la norme DIN EN ISO 7010 (paragraphe 5/5.1 alinéas 6,8,9)



LES + PRODUIT

Ces étiquettes sont visibles immédiatement et peuvent être collées sur tous les cadenas. Selon le type de stylo utilisé, les étiquettes sont permanentes ou peuvent être à nouveau effacées. Cela vous permet de supprimer le texte si nécessaire et de réutiliser les étiquettes.



TAGOUT – LES ÉTIQUETTES DE CONSIGNATION

Nos étiquettes de consignation en polypropylène durables, résistantes à la déchirure et inscriptibles sont disponibles en deux tailles et cinq langues. Elles vous permettent de renforcer la sécurité lors des travaux de maintenance : vous pouvez écrire des remarques et des avertissements sur ces étiquettes, ou y inscrire le nom d'un collaborateur ou d'un service. Boîtier distributeur refermable inclus, permettant de stocker les étiquettes d'identification.

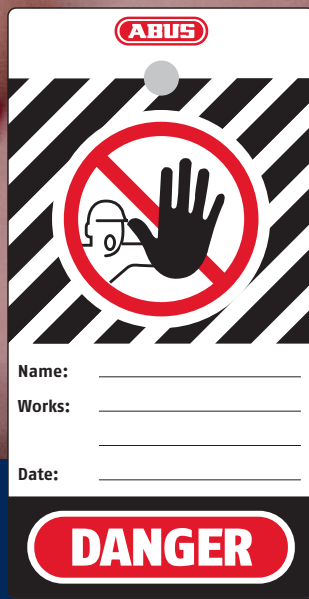

T150



T100

Article	Désignation de l'article	EAN 400318	Contenu	Dimensions ÉTIQUETTES		Dimensions boîtier distributeur			
				Longueur en mm	Largeur en mm	Longueur en mm	Largeur en mm	Profondeur en mm	Couleur
T100 allemand	Étiquettes de consignation , petites, en allemand, dans un boîtier distributeur	77806 3	100 étiquettes	140	32	144	33	29	blanc
T100 français	Étiquettes de consignation , petites, en français, dans un boîtier distributeur	77808 7	100 étiquettes	140	32	144	33	29	blanc
T100 anglais	Étiquettes de consignation, petites, en anglais, dans un boîtier distributeur	77807 0	100 étiquettes	140	32	144	33	29	blanc
T100 espagnol	Étiquettes de consignation, petites, en espagnol, dans un boîtier distributeur	78298 5	100 étiquettes	140	32	144	33	29	blanc
T100 suédois	Étiquettes de consignation, petites, en suédois, dans un boîtier distributeur	77809 4	100 étiquettes	140	32	144	33	29	blanc
T150 allemand	Étiquettes de consignation, grandes, en allemand, dans un boîtier distributeur	77798 1	100 étiquettes	146	76	149	78	29	blanc
T150 français	Étiquettes de consignation grandes, en français, dans un boîtier distributeur	77802 5	100 étiquettes	146	76	149	78	29	blanc
T150 anglais	Étiquettes de consignation, grandes, en anglais, dans un boîtier distributeur	77801 8	100 étiquettes	146	76	149	78	29	blanc
T150 espagnol	Étiquettes de consignation, grandes, en espagnol, dans un boîtier distributeur	78299 2	100 étiquettes	146	76	149	78	29	blanc
T150 suédois	Étiquettes de consignation, grandes, en suédois, dans un boîtier distributeur	77803 2	100 étiquettes	146	76	149	78	29	blanc

SACOCHE LOTO – POUR CONSTITUER SON KIT DE CONSIGNATION PERSONNALISÉ

Des solutions compactes et efficaces sont indispensables dans le cadre de projets de construction ou de la maintenance et de l'entretien de machines et d'installations en externe. C'est dans cette optique qu'ABUS a mis au point les sacs LoTo. Ils conviennent pour les accessoires de sécurité au travail tels que les cadenas de sécurité, les câbles Safelex™, les étiquettes et autres dispositifs de verrouillage.

TECHNOLOGIE & DÉTAILS

- Sacs disponibles en deux tailles
- Matériau léger (polyester)
- Flexibles, hydrofuges et résistants à la chaleur et à la saleté grâce à un revêtement en polyuréthane
- Fermeture éclair
- Passe-ceinture au verso

LES + PRODUIT

La solution idéale pour toujours tout avoir à portée de main.

Nous nous ferons un plaisir de créer un kit spécialement adapté à vos besoins.



SL Bag 130



SL Bag 120

Article	Désignation de l'article	EAN 400318	Dimensions SAC			Contenu	Couleur
			Longueur en mm	Largeur en mm	Profondeur en mm		
SL Bag 120	Sac LoTo, petit, avec fermeture éclair	72656 9	180	120	45	vide	rouge
SL Bag 130	Sac LoTo, grand, avec fermeture éclair	77235 1	190	190	85	vide	rouge



Suggestion Kit LoTo : "mécanique, petit"



Suggestion Kit LoTo : "mécanique, grand"

Kits LoTo

Que ce soit avec verrouillage mécanique ou électrique, avec des cadenas à fermeture identique ou différente, peu importe la couleur du cadenas ou la variante d'anse que vous souhaitez : créez vous-même vos propres kits LoTo. Ainsi, vous disposez toujours des verrouillages et cadenas nécessaires pour une utilisation mobile. Nous serons heureux de vous conseiller pour la configuration de vos kits personnels.

**INFO : LES QUATRE COMPOSITIONS SONT DES EXEMPLES !
LES ARTICLES INDIQUÉS NE SONT PAS INCLUS LORS DE LA
COMMANDE DES SACS.**



Kit LoTo SL8ELEC LOTO SET : N° article 0074366



Suggestion Kit LoTo : "électrique, grand"

Le bon de commande permettant de configurer votre kit individuel est disponible à l'adresse abus.com dans la catégorie Sécurité au travail

An Händler:
Kunden-Nr.:

Bezeichnung

LOTO Kits

Elektrisch

Tasche SL Bag 130, groß	Farbe:	vs:
Tasche SL Bag 120, klein	Farbe:	vs:
für den Inhalt:	Farbe:	vs:
Schloss: 76/40	Bügel:	
Schloss: 74/40	Bügel:	
Schloss: 72/30	Bügel:	
Hauptschalterverriegelung H770		
Schutzschalter-Verriegelung E201, einpolig		
Schutzschalter-Verriegelung E202, mehrpolig		
Schutzschalter-Verriegelung E203, universell		
Schutzschalter-Verriegelung D01+D02 E218		
Schutzschalter-Verriegelung D01+D03 E233		
Schutzschalter-Verriegelung DII+DIII E233		
Schutzschalter-Verriegelung DII bis 125A (5polig) P600		

LOCKPOINT – TOUTE LA CONSIGNATION EN 1 SEUL POINT

L'accès direct à tout le matériel et à tous les documents nécessaires est un défi pour toutes les entreprises. La solution : l'ABUS LockPoint – flexible, modifiable et évolutif. Avec le châssis roulant disponible en option, le LockPoint est toujours là où vous en avez besoin : directement à côté de votre installation. Fabriqué en acier massif, il est idéal pour une utilisation dans des environnements industriels.



LockPoint SingleWall | 82629

LOCKPOINT SINGLEWALL



avec fixation murale

Nommé pour :



LOCKPOINT

+ Fixation murale, sur pieds ou avec doubles roues
(préciser la version souhaitée lors de la commande)

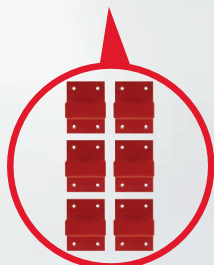

Fixation murale | 77944

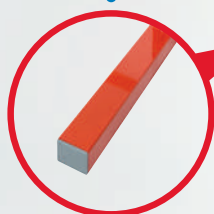

Pied RL LockPoint | 77952



Châssis roulant à doubles roues
LockPoint | 77963

TECHNOLOGIE & DÉTAILS

- Rangement modulaire des cadenas et verrouillages Lockout/Tagout
- Solution de rangement métallique stable, durable et facile à nettoyer
- Conception individuelle de chaque LockPoint selon les besoins du client
- 2 tailles différentes en 3 variantes
- Combinable avec la documentation, les instructions de travail, les procédures d'autorisation de travail et les processus de groupe
- Respect de la règle des 60 secondes, selon laquelle tout le matériel doit être disponible dans la minute

VOTRE VALEUR AJOUTÉE

Grâce à la conception modulaire de l'ABUS LockPoint, chaque environnement de travail de Lockout/Tagout peut être conçu de manière ciblée et efficace. Vous avez la possibilité de fixer des barres de rangement pour cadenas, des paniers avec séparateurs de paniers disponibles en option ou des porte-documents. Votre Lockpoint devient ainsi votre centre de sécurité personnel.

Pour visionner la vidéo LockPoint



Article	Description	Combi-nable	EAN 4003318
---------	-------------	-------------	-------------

LOCKPOINT ●

Lockpoint - Présentoir de base	Composé de : 1 structure de base (2 pièces), fonds perforés (2 pièces), 1 entête de présentoir, 1 barre de charge permettant de suspendre jusqu'à 20 cadenas	●	77966
--------------------------------	--	---	-------

+ FIXATIONS (important : à indiquer lors de la sélection du kit de base LockPoint)

Lockpoint - Support mural	Kit de 6 supports muraux, vis pour LockPoint incluses	●	77944
Lockpoint - 2 pieds fixes	Kits pieds fixes pour LockPoint, en 2 parties	●	77952
Lockpoint - 2 pieds avec roulettes	Kits pieds roulettes pour LockPoint, en 2 parties	●	77963

LOCKPOINT SINGLEWALL ●

Lockpoint SingleWall - Présentoir de base	Composé de : 1 structure de base (2 pièces), fonds perforés (1 pièces), 1 entête autocollante, 1 barre de charge permettant de suspendre jusqu'à 20 cadenas et 4 supports muraux avec vis	●	82629
---	---	---	-------

+ ACCESSOIRES POUR LE RANGEMENT DES PRODUITS

Lockpoint - Barre de charge	Barre de charge permettant de suspendre jusqu'à 20 cadenas	● ●	77947
Lockpoint - Pannière	Pannière et support	●	77948
Lockpoint - Séparation de pannière	Séparateur 40cm	●	77949
Lockpoint - Pannière pour SingleWall	Pannière semi-profonde	●	82625

+ AUTRES OPTIONS OU AUTRES ACCESSOIRES

Lockpoint - Cadres amovibles (support amovible)	Kit de 8 protège-documents amovibles (4 x bleu, 4 x rouge) pour papier format A4	● ●	77953
Lockpoint - Plaques amovibles	Plaques amovibles	● ●	77964
Lockpoint - Tablette écriteire	Tablette écriteire pour feuille dimension A4	●	77946
Broche pour pince de consignation	Broche 100mm pour ranger les pinces de consignation tels que H701, etc.	● ●	28246
Crochet pour étiquettes de consignation	Broche pour boîtiers distributeurs d'étiquettes de consignation	● ●	86796

ABUS SUPPORTBOX



SupportBox | 88486 3

Afin de vous simplifier la distribution des cadenas de sécurité individuels aux collaborateurs, ABUS a mis au point un nouveau type d'emballage : la SupportBox ABUS.

L'emballage spécial des cadenas vous permet de voir en un coup d'œil quel cadenas doit être attribué à quel collaborateur ou à quelle machine : vos efforts d'organisation sont considérablement réduits.

À partir de 100 cadenas commandés, vous pouvez opter pour la SupportBox ABUS en tant qu'emballage alternatif.

ABUS PANNEAU DE FORMATION MOBILE



Face du panneau de formation



Arrière du panneau de formation



La Panneau de formation ABUS permet d'effectuer des formations de consignation. Convient aux formations ainsi qu'aux instructions générales pour les entreprises externes p. ex.

La Panneau de formation ABUS offre la possibilité de présenter les processus de consignation simples ou complexes sur alimentation électrique et mécanique

Les formations peuvent de ce fait être effectuée hors site de fabrication et production.

Contactez votre Responsable secteur pour toute demande de formation avec le panneau de formation ABUS.

COMMENCEZ DÈS MAINTENANT : SÉCURISEZ VOS EMPLOYÉS ET PROTÉGEZ LEUR SANTÉ !

NOUS SOMMES LÀ POUR VOUS AIDER.

NOS SOLUTIONS COMPLÈTES ET INNOVANTES DE LOKOUT/TAGOUT REPOSENT SUR TROIS FONDEMENTS :

1. SÉRIES 76, 74 ET 72 :

chacun trouvera le cadenas de sécurité qui lui faut.

Pour une communication claire et non verbale.

2. VERROUILLAGES:

pour grandes installations, interrupteurs principaux, volants, vannes, fusibles, consoles et connecteurs.

3. RANGEMENT & ORGANISATION :

grâce à l'ABUS LockPoint, tout le matériel est accessible facilement en 60 secondes. Toutes les informations importantes réunies au même endroit. Procédures de condamnation de groupe : avec la Safety Redbox™ B835 et la Permit Redbox™ B10, vous organisez la condamnation de groupe de manière efficace et sûre.

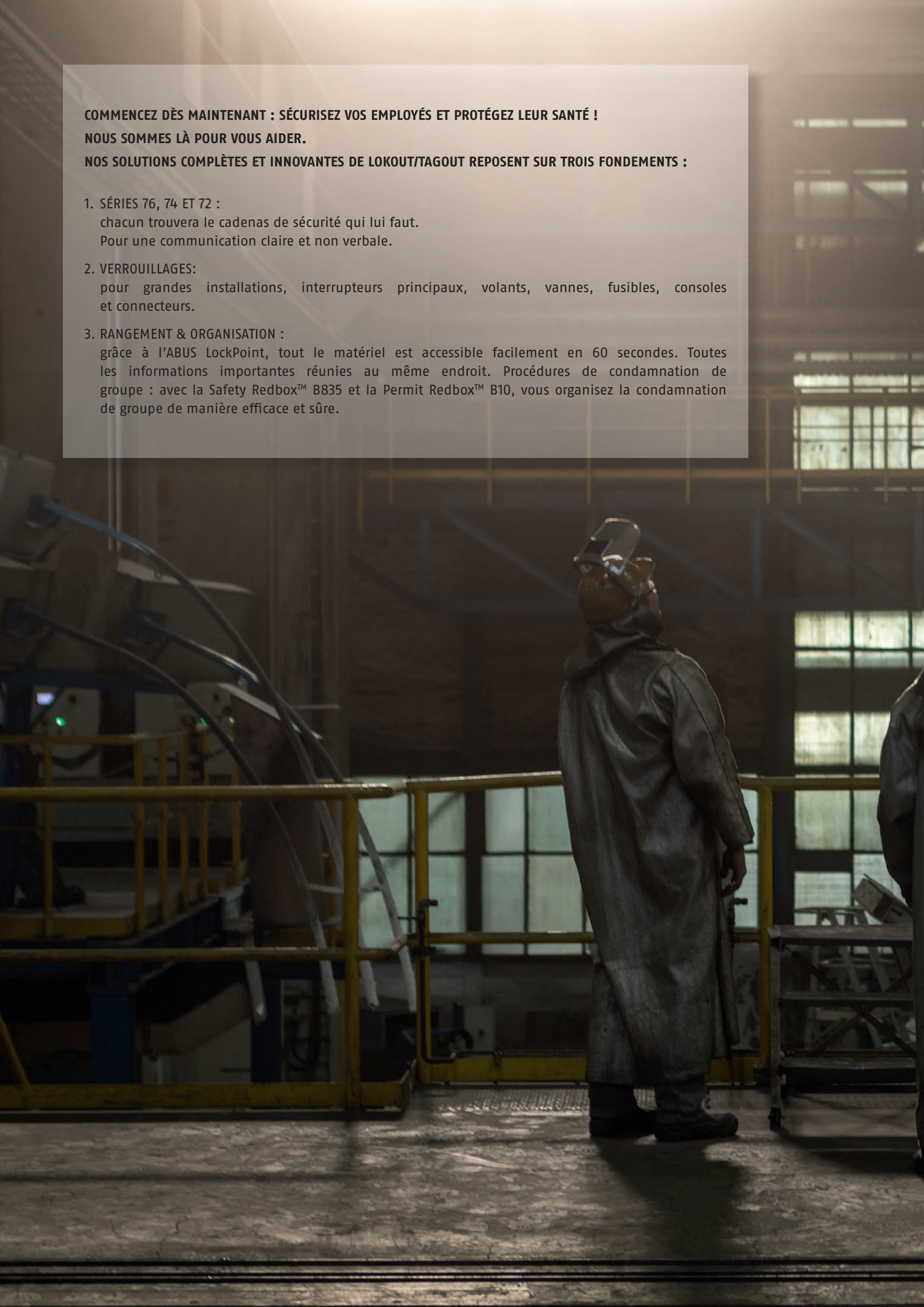



ABUS | FRANCE S.A.S
abus.com

15, voie de la gravière
94290 Villeneuve-le-Roi
France
contact@abus-france.fr
+33 (0)1 49 61 67 67

Sous réserve de modifications techniques et de présentation.
Nous déclinons toute responsabilité pour des erreurs d'impression. ©ABUS 01/2020
Ne pas jeter sur la voie publique. Abus France R.C.S B 382 111 540 Créteil

